

TOTO

使用說明書

廚房用龍頭 (伸縮龍頭類型)

型號 **TKGG32EB型**



- ◆感謝您選購TOTO廚房用龍頭。
請詳細閱讀本使用說明書後，正確地使用。
- ◆請務必確認保證書內是否已記入安裝店名、
安裝日等事項。
- ◆本說明書內附保證書，請務必妥善保存。
必要時請多加利用。

前言

安全注意事項…………… 1 ~ 6
各部位名稱…………… 7

使用方法

使用方法…………… 8 ~ 11
預防凍結的方法…………… 12 ~ 13

清潔保養

日常清潔保養…………… 14 ~ 18
定期檢查…………… 19 ~ 20
定期更換零件…………… 21

疑難排解

疑似故障…………… 22 ~ 24
售後服務…………… 25 ~ 27



台灣TOTO股份有限公司
台北市松仁路97號7樓(C) TEL : (02)8789-0250
台灣TOTO免付費服務專線 TEL : 0800-890-250

2013.03
03G95



安全注意事項 (為安全起見 請務必遵守)

使用前，請先詳閱本「安全注意事項」後，正確使用。



- 閱畢後，請務必收存於使用者隨時可取閱之處。
- 為方便您安全且正確地使用本商品，並防範對您及其他使用者造成危害、抑或財產損失，本說明書中列出各種不同標示。各標示及其含意如下所示。

標 示	意 義
 警告	若忽視本標示欄的內容而操作錯誤，可能導致人員死亡或重傷。
 注意	若忽視本標示欄的內容而操作錯誤，可能導致人員受傷或財物損失。

■以下列圖示區分，說明應遵守內容的種類。

	為絕對「禁止」的行為。 左圖表示「禁止分解」。
	為務必執行的「強制」內容。 左圖表示「務必執行」。

依型號不同，圖面與實品的形狀可能有部份差異。

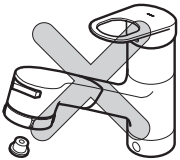
! 警告		
 禁止	<p>請勿使用溫度超過85°C以上的熱水</p> <p>若使用超過85°C以上的高溫熱水，可能導致龍頭壽命縮短、破損造成燙傷，或漏水弄濕家具設備等財物損失。</p>	 85°C以下
	<p>請勿進行本商品構成零件以外的安裝或零件拆卸等改造</p> <p>可能導致商品功能受損、燙傷·受傷、或漏水弄濕家具設備等財物損失。</p>	

! 警告



禁止分解

本說明書中記載的項目以外請勿分解

可能導致破損造成燙傷·受傷、或漏水弄濕家具設備等財物損失。

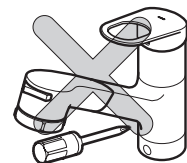

禁止碰觸

請勿直接碰觸本體左側

可能因熱水側高溫導致燙傷的情形發生。

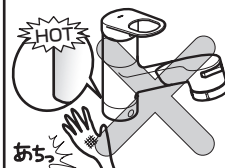

使用高溫熱水時，請勿直接碰觸伸縮軟管及龍頭本體

因伸縮軟管及龍頭本體處於高溫狀態，可能導致燙傷。

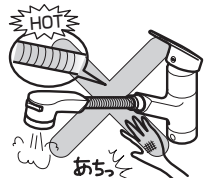

使用高溫熱水時，請勿切換出水狀況

可能因高溫熱水導致燙傷。

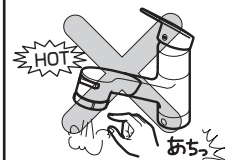

務必執行

確認好開關把手的溫度位置後再出水

若由熱水側出水時，高溫熱水流可能導致燙傷。使用熱水時，請先從冷水再慢慢調節至喜歡的溫度。



使用完高溫熱水後，請讓冷水短暫流出一段時間

下次使用時，可能因殘留在龍頭內的高溫熱水流，導致燙傷。

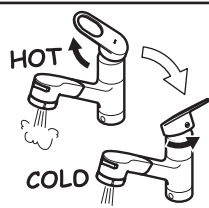

警告

請定期(1年2次)檢查配管周圍(廚櫃內·檢查口內)，確認有無漏水或鬆脫情形

若因為劣化·磨損等造成零件破損，可能導致燙傷·受傷、或漏水弄濕家具設備等財物損失。

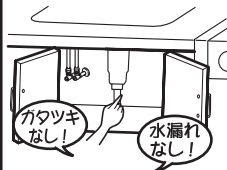

為確保安全，請定期更換逆止閥

(請參照P.21)

逆止閥若不能維持正常功能時，依不同情況，從龍頭流出的水可能逆流回去。另外，也可能導致漏水等意外事故。

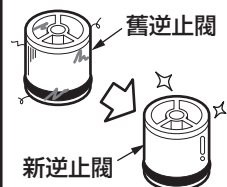

**清潔濾網時，請勿突然拆下固定環，請先壓下龍頭把手後再進行清潔
另外，也請確認伸縮軟管不會燙**

(請參照P.14)

高溫熱水流出可能導致燙傷、或漏水弄濕家具設備等財物損失。



冷水水壓請務必高於或等於熱水水壓

若熱水水壓高於冷水水壓，會變得無法正常調節溫度，可能導致燙傷。即使加壓熱水水壓の場合，也請務必設比冷水水壓低或同壓。



寒冷地用

排水栓請勿使用於排水以外之用途

若突然打開排水栓，可能因高溫熱水導致燙傷，或漏水弄濕家具設備等財物損失。



務必執行

禁止

注意

請勿施予重力或撞擊

可能導致破損、或漏水弄濕家具設備等財物。

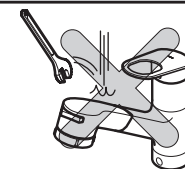

出水管前端請勿懸掛重物或施予重力

可能因磨損·變形等因素縮短墊片壽命，出水時，可能會由出水管滲出少許的水。

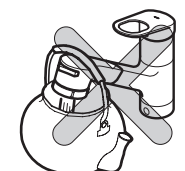

請勿對開關把手施予重力

可能導致故障或漏水。



請勿對伸縮軟管及其收納口潑水

若伸縮軟管或其收納口接觸到水，可能經由伸縮軟管導致廚櫃內入水。



拉出伸縮軟管使用時，請避免碰觸到水

伸縮軟管若碰觸到水，可能經由伸縮軟管導致廚櫃內入水。

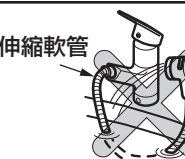

請勿拉出伸縮軟管的狀態下放置

可能因破損、漏水而導致家具設備等財物損失。



請勿在本體的底部和出水之間，以伸縮龍頭強大水勢潑灑

有可能導致廚櫃內進水。

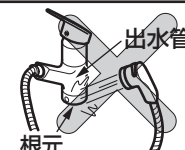

禁止

⚠ 注意

禁止	<p>鬆脫等異常時，請勿原狀放置</p> <p>若鬆脫等異常後放置，零件的破損和電鍍零件的表面破裂，有可能會導致受傷。 萬一，發現零件破損和電鍍破裂的場合，請立刻委託維修。</p>	
	<p>電鍍部分，請勿撞擊、過度施力操作</p> <p>電鍍的表面破裂，有可能會導致受傷。 萬一，電鍍的表面破裂的場合，請立刻委託維修。</p>	
	<p>請勿使用中性清潔劑以外的產品 (請參照P.18)</p> <p>若使用中性清潔劑以外的產品時，有可能會導致變色和破損。</p>	
務必執行	<p>使用開關把手時請慢慢操作</p> <p>若突然關閉會發出「咚」的聲音，對配管造成衝擊，導致漏水弄濕家具設備等財物。</p>	<p>慢慢地</p>
	<p>長時間不使用時，請關閉止水栓或配管部的給水總開關</p> <p>可能導致漏水等意外事故。</p>	
	<p>伸縮軟管傾斜使用之時，請勿使水噴出水槽外</p> <p>因為伸縮軟管為360旋轉，有可能導致漏水弄濕家具設備等財物損失。</p>	

⚠ 注意

務必執行	<p>若使用於可能凍結之場所，請參照P.12，確實進行預防凍結動作</p> <p>可能因零件破損，導致漏水弄濕家具設備等財物損失。</p>	
禁止	<p>寒冷地用</p> <p>使用解冰機時（對凍結的水管等進行通電的解凍裝置），請勿對龍頭通電</p> <p>可能因龍頭髮熱、破損，導致漏水弄濕家具設備等財物損失。</p>	
務必執行	<p>寒冷地用</p> <p>使用於可能凍結之場所時，請同時對配管及龍頭進行排水動作 (請參照P.12)</p> <p>可能因零件破損，導致漏水弄濕家具設備等財物損失。</p>	<p>排水栓</p>

各部位名稱

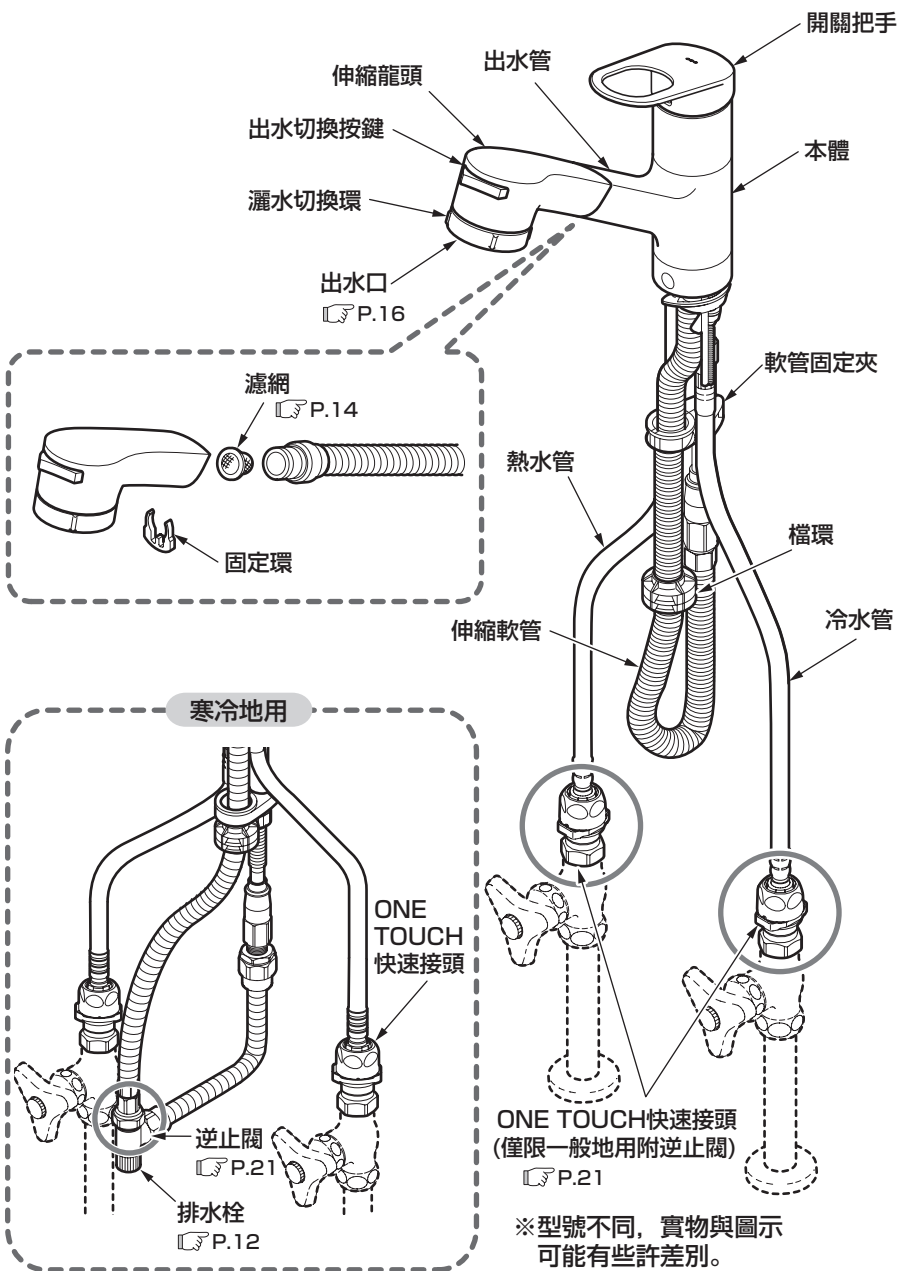

使用方法

溫度調節方法

轉動開關把手。

往右側轉動為冷水，隨著往左側轉動溫度愈來愈高。

朝左側轉動到底即可達最高溫度。

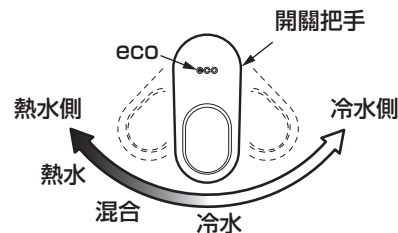

TOTO eco單槍混合龍頭

本單槍混合龍頭搭載著「eco環保龍頭用陶瓷心」。為了防止在經常使用的把手中央位置打開就出水，而使不經意的狀況下，就會流出熱水，並使熱水器啟動的新技術。(為了不使用浪費的熱水和能源而提案)

若需要使用熱水時，請將開關把手往左側旋轉。

僅在冷水的位置、開始使用熱水的位置，以喀嘰的聲音告知您。

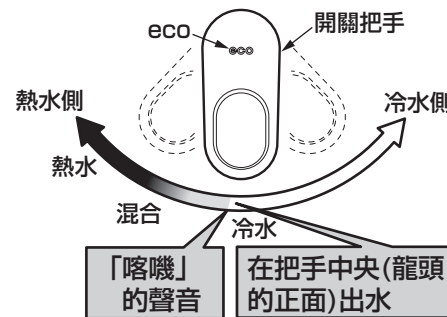

出冷水(熱水)



開關把手向上開啓。

出水。
向上開啓到底出水量為最大。

停止出冷水(熱水)



開關把手向下關閉。

止水。

使用開關把手時，請慢慢操作。
可能產生水錘現象。

注意

●關閉伸縮龍頭的水之後，會從出水口部短暫地流出水滴。
此為伸縮龍頭內部的殘水排出之故。
經過數分鐘仍不停止時，請確認開關把手是否完全關閉。

●「水錘現象」意即急速關水時發出「咚」聲之現象，並非龍頭不良。
因為有可能導致配管損傷或漏水，請注意，請慢慢關閉開關把手，
以避免發生水錘現象。



出水方式切換方法

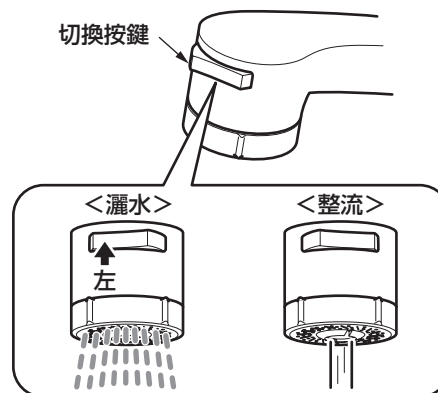

按下切換按鍵。

按下左側後，灑水頭出水，
按下右側後，切換為整流出水。

灑水方式切換方法

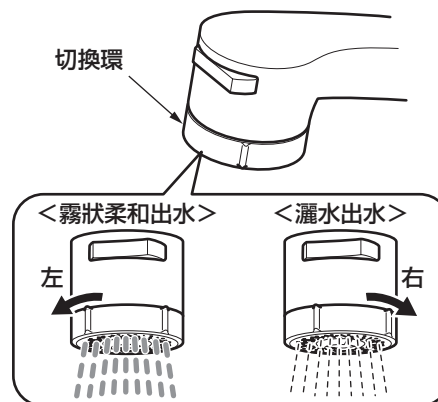

旋轉切換環。

在切換按鍵按下狀態，將切換還向左
旋轉後，霧狀柔和出水，向右側旋轉後，
切換為灑水出水。

請確實的旋轉切換還直到停止為止。

小知識

霧狀柔和出水：
因為水中含有微小的氣泡，並可減少水花飛濺
的情形發生，最適合清洗食器和蔬菜等。



拉出灑水頭

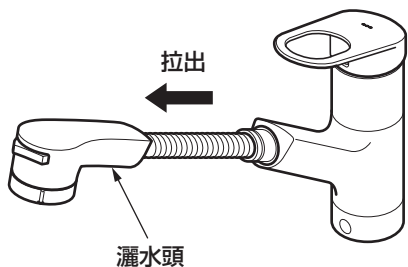

即使拉出灑水頭，也可以使用。

是您清洗食器及水槽的最佳幫手。

※使用後，請確實將伸縮軟管收回收納口內，直到發出「喀噠」聲。

※請勿將伸縮軟管放入水中。

預防凍結方法 (使用於可能產生凍結場所)

- 龍頭若凍結可能導致零件破損、或漏水。
- 若因凍結所導致破損，即使於保固期間，仍屬收費修理。
- 可能產生凍結的場合，請勿讓龍頭周邊的溫度低於0°C以下。若降至冰點以下，請依以下手續處理。

使用於一般場所

使用於可能產生凍結之場所，可依以下處置方法預防凍結。

- 由龍頭排出少量的水。
- 配管部等用保溫材包覆。

使用於寒冷地帶

請依以下順序進行排水動作。

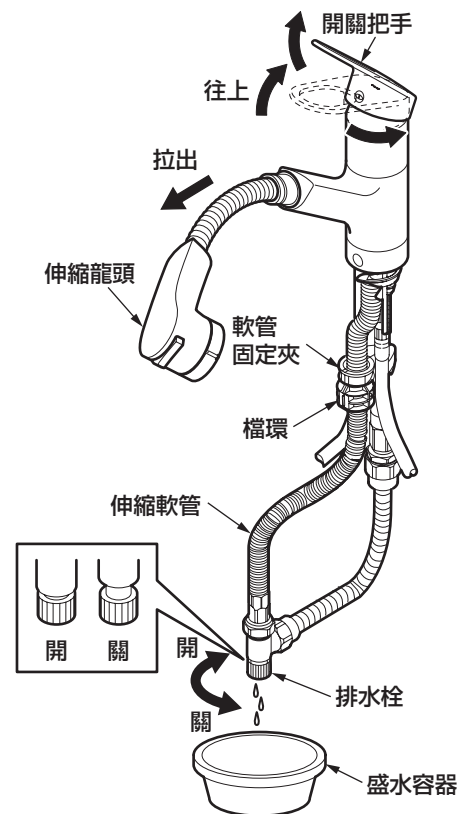

1. 由配管部的排水栓等停止通水，進行排水。

2. 將開關把手往上拉，並向右側旋轉到底。

3. 將伸縮龍頭拉出。

請拉出至安裝在伸縮軟管上的檔環碰觸到軟管固定夾為止。

4. 在排水栓的下方準備盛水容器(塑膠洗臉盆等)，打開排水栓。

5. 將開關把手拉起狀態下，向左側旋轉到底。

日常清潔保養

為充份發揮產品功能、及保持龍頭美觀並衛生地使用，請做好日常清潔保養。

濾網的清潔保養

1. 將開關把手向下關閉。

2. 拉出伸縮龍頭。

3. 使用一字起子等，拆下固定環。

請注意，勿傷及電鍍表面。

4. 拔下伸縮軟管，並取出安裝於前端的濾網。(拔下伸縮軟管時會發出「喀噠」的聲音。)

請注意，勿使濾網脫落。

5. 使用刷子等去除阻塞濾網上的垃圾或髒污。

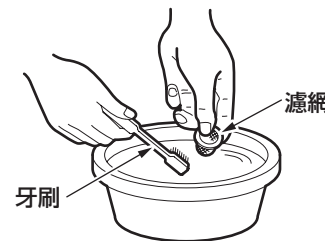
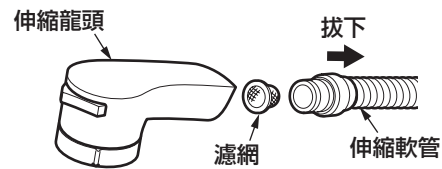
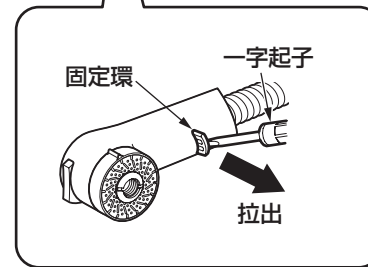
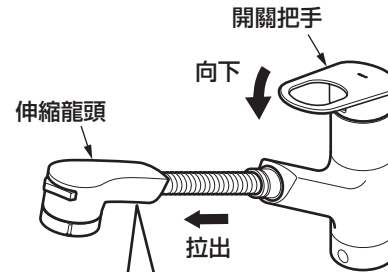

6. 若沒有從排水栓出水的話，請晃動灑水頭後放置水槽底。

7. 排水完畢後，請務必確實將排水栓關緊，並將開關把手關閉。



再次通水的場合

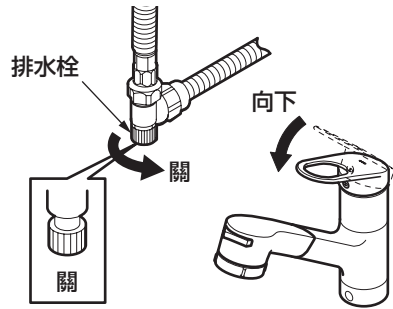

確認排水栓是否已被關閉，將開關把手向下關閉(不出水的狀態)後再進行通水。

若沒將排水栓確實關閉，高溫的熱水流出，有可能導致燙傷、或根據漏水，而導致浸濕家具等的財物損失。

排水後並且再次給水，卻不出水之情形時

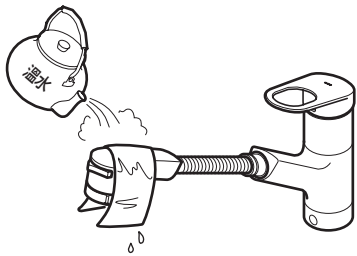

即使進行排水，可能因附著於出水口濾網處的水滴結凍，再次通水後短時間內，有不出水的情形。此時，請以毛巾等布料包覆，緩緩倒入溫水讓其滲入。

長時間不使用時

為預防長時間不使用時氣溫驟降，請進行預防凍結措施。

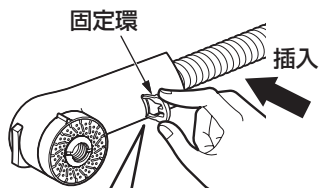
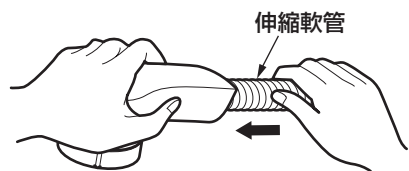

6. 清潔若結束，將濾網歸於伸縮軟管的前端，並將伸縮軟管插入至碰到伸縮龍頭的底部為止。(套入時會發出「喀噠」的聲音。)

請注意濾網的方向。

7. 將固定環插入原本的地方。

- 若沒有將伸縮軟管充分的插入，將無法安裝固定環。
- 請注意固定環的方向。

8. 在伸縮龍頭拉出的狀態下讓龍頭出水，確認從軟管連接部是否有無漏水。

出水口的清潔保養

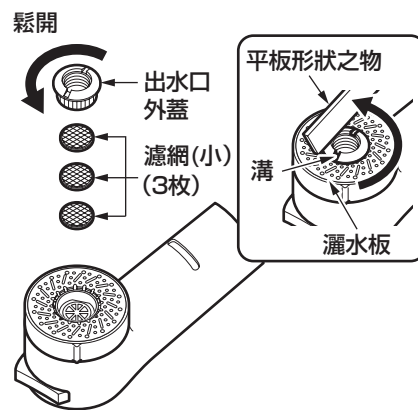

1. 將平板形狀之物(餐刀等)插入出水口外蓋的溝槽內，旋轉拆取下。

請注意，勿傷及灑水板。

2. 從出水口外蓋拆取下濾網(小)。

3. 拆取下灑水板·切換環。

4. 拔出灑水噴嘴。

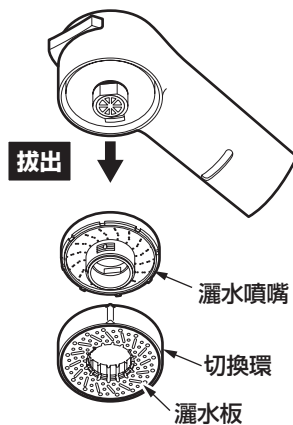

小知識

使用橡膠手套(厚型)，將會更容易拔出灑水噴嘴。

請注意，分解時，勿將零件遺失。

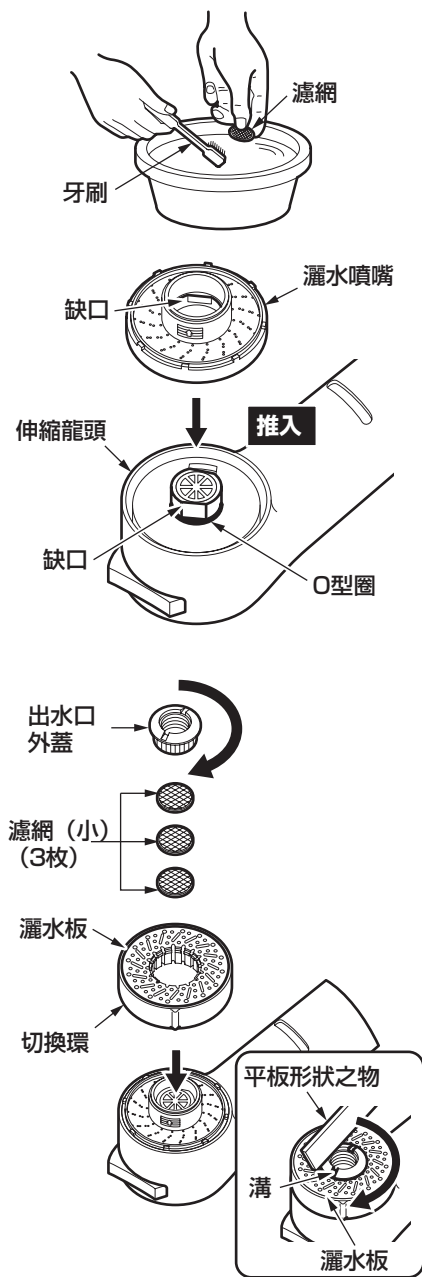

5. 使用牙刷等清除阻塞於濾網和灑水板・灑水噴嘴上的垃圾和髒污。

※請勿拆下灑水噴嘴的濾網(大)。

濾網 (大)



※灑水噴嘴若要更換的場合，請參照P.26購買。

6. 對齊伸縮龍頭的缺口和灑水噴嘴的缺口後，確實的推入。

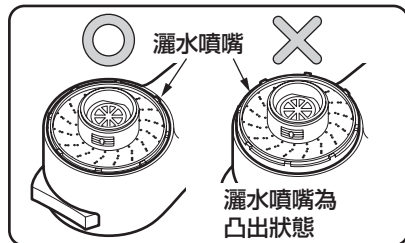

7. 安裝切換環・灑水板・濾網(小)・出水口外蓋。

8. 將平板形狀之物(餐刀等)插入出水口外蓋的溝槽內，轉緊。

請注意，勿傷及灑水板。

使用布料的清潔保養

●輕微髒污的情形時

請以沾水(或溫水)後擰乾的柔軟布料，擦去髒污。

●嚴重髒污的情形時

請以柔軟布料沾取適量稀釋過的浴室用中性清潔劑擦拭後，以水清洗再擦乾。

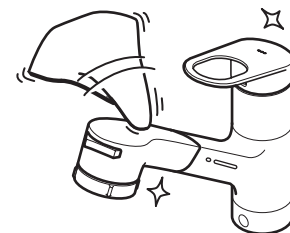

請求

請勿使用會損傷龍頭表面的物品。

- 酸性清潔劑、含氯漂白劑、鹼性清潔劑
有可能導致龍頭表面變色，樹脂零件破損。
- 稀釋劑、揮發劑等溶劑
有可能導致橡膠和樹脂零件破損。
- 去污劑、研磨粉等含有粗顆粒的清潔劑
- 尼龍刷、棕刷、塑膠刷等
會造成龍頭表面受傷。

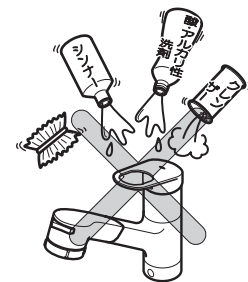

定期檢查

為讓您安全・舒適地使用，請進行以下的定期檢查。

商品的鬆脫(一年2次以上)



確認商品有無鬆脫等異常。

配管周圍若有鬆脫的情形下持續使用時，會對配管造成負荷，而導致漏水。

還有，鬆脫等的異常持續放置後，零件的破損和電鍍零件表面破裂，有可能導致受傷。

若有鬆脫の場合，請拆下外蓋、將龍頭本體固定的螺絲重新鎖緊。若依然有鬆脫時，請洽詢原購買的販售店、安裝公司或台灣TOTO免付費服務專線。TEL：0800-890-250

配管周圍的漏水(一年2次以上)

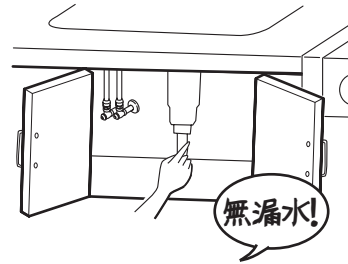

確認配管周圍有無漏水。

若因劣化・磨損等造成零件破損，可能導致受傷、或漏水弄濕家具設備等財物損失。

漏水的情形時，請關閉止水栓或給水總開關(請參照P.22)洽詢原購買的販售店、安裝公司或台灣TOTO免付費服務專線。TEL：0800-890-250

出水管的操作性(一個月1次)

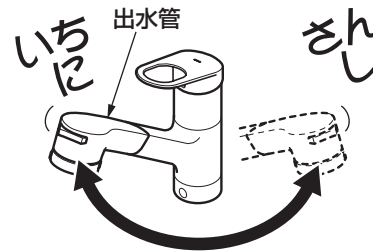

請時常轉動出水管。

出水管若長時間未轉動，可能因回轉部附著水垢，導致轉動困難。若勉強轉動，會增加配管負擔導致漏水。若轉動有困難時，請洽詢原購買的販售店、安裝公司或台灣TOTO免付費服務專線。TEL：0800-890-250

龍頭本體及開關把手的固定方法

<龍頭本體>

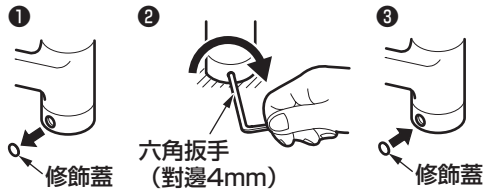

拆下修飾蓋或是冷熱水標誌，並使用六角扳手(對邊4mm及3mm)重新鎖緊螺絲。

- 請勿使用長度80mm以上的六角扳手。(有可能導致螺絲部破損)
- 請注意冷熱水標誌的方向。

<開關把手>

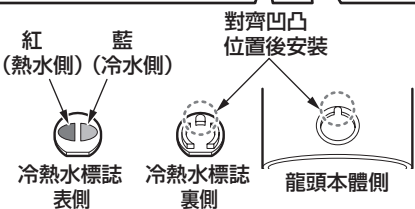
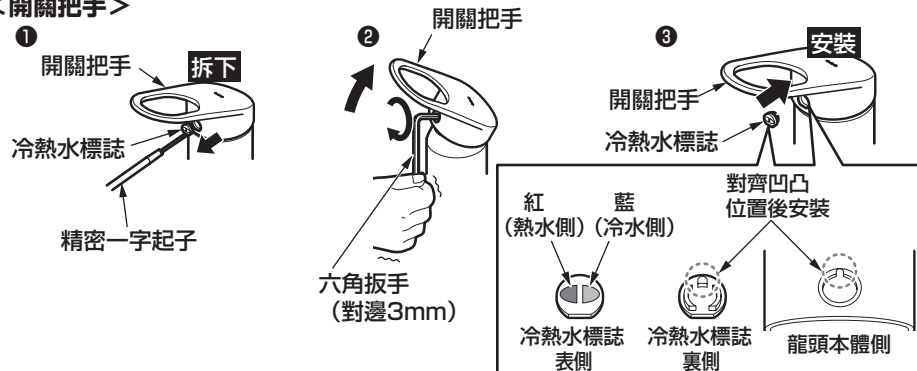

定期更換零件

為讓您安全・舒適地使用，以下定期的零件更換為必要。

逆止閥的更換

一般地用

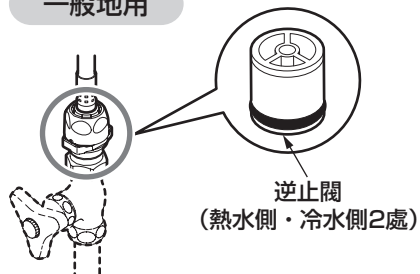

寒冷地用

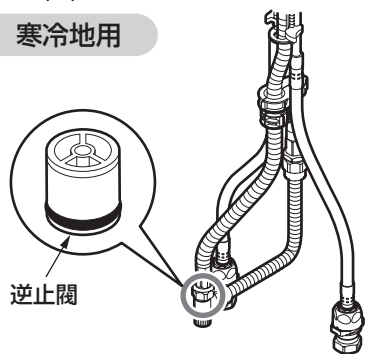

標準的更換時間：3~5年

逆止閥若不能維持正常功能時，依不同情況，從龍頭流出的水可能逆流回去。另外，也可能導致漏水等意外事故。

逆止閥的更換請委託原購買的販售店、安裝公司、或台灣TOTO免付費服務專線。
TEL：0800-890-250

維修費用係由 **技術費** + **零件費** + **出差費** 購成。

※將委託的售後服務內容記錄下來將會更方便。

年月日	售後服務內容	擔當者

疑似故障時

緊急止水的方法

配管周圍的漏水或水流不止等緊急情況時，請依下圖要領關閉止水栓或給水總開關。

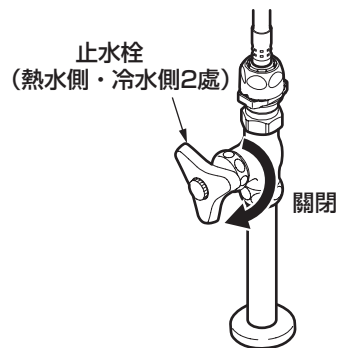

關閉熱水側・冷水側止水栓。

若仍無法停止出水，請關閉水源總開關。

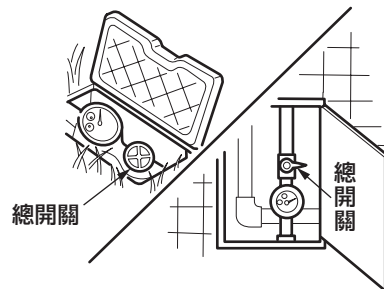

●以下情形時，並非故障。

委託修理之前，請確認以下事項，若仍無法解決時，請洽詢原購買的販售店、安裝公司、或台灣TOTO免付費服務專線。TEL：0800-890-250 詳細內容請參閱售後服務(P.23)。

委託修理之前			
現象	建議檢查之處	處置方法	頁數
無法止水	開關把手是否在止水位置關閉中？(是否為全關的狀態？)	將開關把手對齊止水位置關閉。	9頁
	關閉開關後，從出水口部流出的水，此為伸縮龍頭內部的殘水排出之故。非故障情形。	—	9頁
流量小	止水栓是否全開？	在止水栓調節流量。	—
	濾網·出水口是否有異物阻塞？	清潔濾網·出水口。	14~17頁
	與瓦斯熱水器組合安裝使用時，能力切換式的熱水器是否設定至適當能力？	請將瓦斯熱水器的能力設定至適當能力。	—
	出水口·濾網是否結冰？	以溫水潑灑出水口·濾網部分。	13頁
只出熱水	冷水側止水栓是否完全打開？	在止水栓調節流量。	—
只出冷水	熱水器供給的熱水是否充足？	確認熱水器的設定溫度·動作。	—
	熱水側止水栓是否完全打開？	在止水栓調節流量。	—
溫度不易調節	熱水側·冷水側止水栓是否全打開？	在止水栓調節流量。	—
	熱水器供給的熱水是否充足？	確認熱水器的設定溫度·動作。	—
	濾網·出水口是否有異物阻塞？	清潔濾網·出水口。	14~17頁
從灑水切換部上部出水	切換環是否確實的切換了嗎？	旋轉切換環致無法轉動為止。	10頁
灑水的出水方式很奇怪	切換環是否確實的切換了嗎？	旋轉切換環致無法轉動為止。	10頁
龍頭本體鬆脫	固定本體的螺絲是否鬆脫了嗎？	將鬆脫的螺絲鎖緊。	19頁

委託修理之前

現象	建議檢查之處	處置方法	頁數
開關把手鬆脫	固定開關把手的螺絲是否鬆脫了嗎？	將鬆脫的螺絲鎖緊。	19頁

若不清楚止水栓的位置時，請參照「各部位名稱」(P.7)。或者，請洽詢原購買的販售店、安裝公司。

●以下情形出現時，並非故障。

現象	說明
與剛使用時相比，使用一段時間後，把手操作感覺變重。	因為使用的關係，商品內部零件已適應、穩定所致，並非故障。
流水聲音感覺好大聲。	如果水壓太高或使用流量太多，就有可能發生。減少流量，就可以減低流水聲音。

小知識

零件(陶瓷心)的習性

將開關把手上下或左右移動時，圖中A、B零件會相互磨擦。

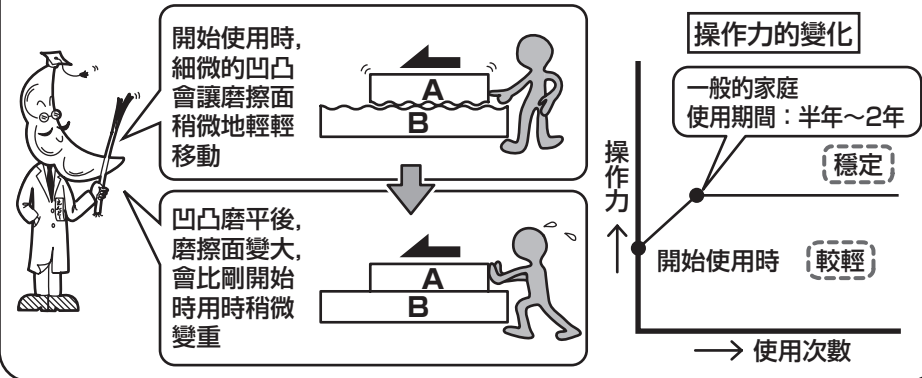

●以下現象為必須修理情形。

現象	說明
出水管等可動部位，出現轉動困難的情形。	可動部位若出現轉動困難的情形，可能是附著水垢或潤滑劑所導致。若放置不管，可能導致故障，請委託修理。

售後服務

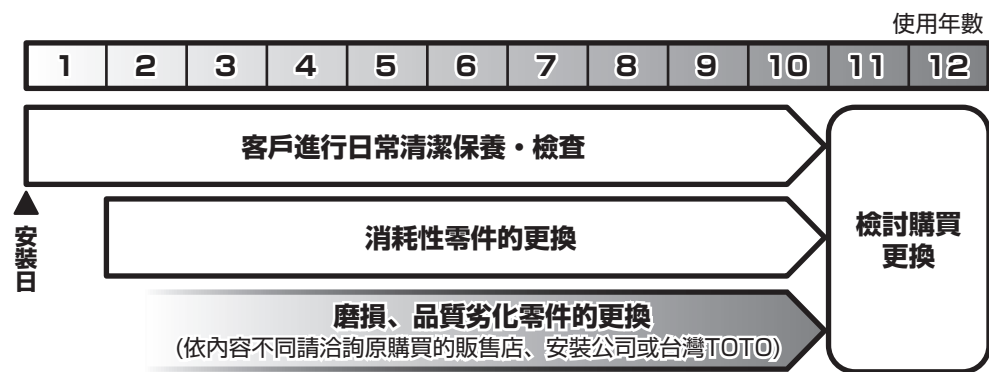

【委託維修前，請先確認「疑似故障時」(P.22)！】

保證書 (本說明書的封底即為保證書)

- 本商品依據保證書內容做出保證。請確認是否填入安裝日、安裝公司名(或販售店)及捺印。另外，請詳細閱讀保證書內容後，妥善保存。
- 保證期間請確認保證書。

關於保證...

● 保證期間中

依據保證書的規定進行維修。因為保證期間內也可能必須付費維修，請詳細確認保證書內容。例如：「未遵照使用說明書、施工說明書、產品上的注意標籤等產生的不良問題」等情形時，需收取費用。

● 保證期間過後

經維修後可繼續使用的商品，將根據顧客要求進行維修並收取費用。
→請確認「委託修理時」「維修費用的構成明細」(P.27)。

關於零件的更換

免費維修所更換的零件・商品為台灣TOTO所有。

修補用零件的供給期間

本商品的修補用零件 (維持功能上不可欠缺的零件，使用期間中需要更換的可能性大之物品)的供給期間為製造中止後10年。

磨損・劣化零件的更換

- 閥及墊片如果磨損・劣化可能導致漏水。此情形時，該零件需要更換。
- 磨損・劣化零件的更換請洽詢原購買的販售店、安裝公司、或台灣TOTO免付費服務專線。TEL：0800-890-250

委託維修時

【委託修理單位】

原購買的販售店、安裝公司或台灣TOTO免付費服務專線。
TEL：0800-890-250

【需要聯繫的內容】

- ①住址、姓名、電話號碼
- ②商品名 ③型號 ④安裝日
- ⑤故障內容、異常情形 (何處漏水等)
- ⑥希望到府維修日期

型號請確認貼於○部分的標籤。

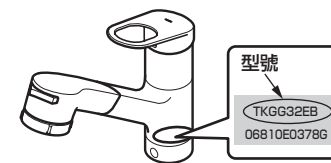

【不明白之處及維修相關諮詢】

原購買的販售店、安裝公司或台灣TOTO免付費服務專線。TEL：0800-890-250

維修費用的構成明細 <委託TOTO維修的場合>

根據修理可以維持商品功能的情況下，由所要求的修理狀況付費。

標準修理費用由 **技術費** + **零件費** + **出差費** 構成。

但是，補修用性能零件的保固期限已過的商品，為無法修理。

MEMO

MEMO

MEMO

MEMO