

TOTO

WASHLET S III · S I

重大事故防止的請求

溫水洗淨便座 為了防止重大事故的請求

溫水洗淨便座為電器產品 所以有一定的壽命

故障的狀態下，請勿繼續使用。

故障的狀態下，若繼續使用，可能導致火災和觸電、室內淹水等。
如果非常在意，請拔掉電源，關閉止水栓，停止使用，並迅速連絡販售店或安裝公司。



建議定期檢查。

為了您的安心使用，建議您定期檢查。還有，若長期間(10年以上)使用溫水洗淨便座，請討論是否更換新機。使用狀況、功能性、省能源性能也會提升。請洽詢販售店或安裝公司。

為了您的安全使用

平常使用時，請充分的閱讀使用說明書後，正確的使用。

請不要讓便座和本體潑到小便和清潔劑。有可能導致故障或火災。

請勿使用強酸或強鹼的清潔劑。內部的電器零件和金屬可能被腐蝕。

請清除電源插頭上的灰塵。有可能導致電線走火。

故障的狀態下，請勿繼續使用。可能導致火災和觸電、室內淹水等原因。

馬桶水封的確保

- 馬桶水封作用避免排污管內的空氣(沼氣)入侵。(含有硫化氫等惡臭成分的髒污氣體)
- 馬桶安裝後放置未使用時，水封在儲水的狀態下長時間放置馬桶內的水分蒸發，產生水封破壞現象。(水封內的水蒸發，就會和排污管連通，發生沼氣進入情形)

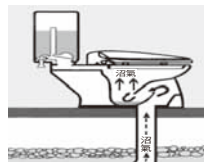
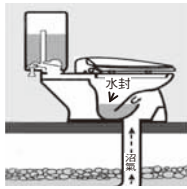

3. 水封內的水減少時，會產生以下的情形。

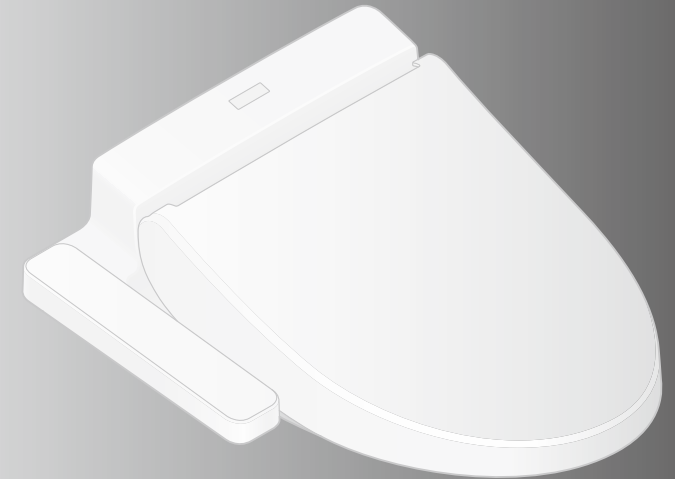
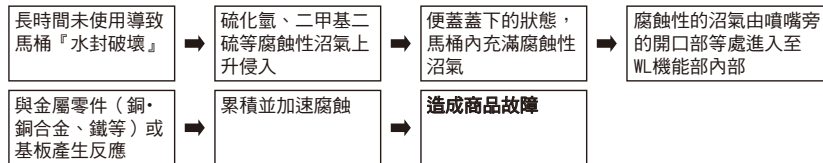

washlet

S III TCF6631T
S I TCF6601T

- 在此，感謝您選購本製品。請詳細閱讀本使用說明書後，正確地使用。
- 本說明書，請務必妥善保存。並請在使用前，務必詳細閱讀。

台灣東陶股份有限公司

台北市松仁路99號1F(C) TEL:(02)8789-0250

2014.10.10
D08889

根據您所使用的機種，所能使用的功能可能也會有所差異

☑ 請確認完您使用的機種名後，
在下列欄內打勾。

功能	您使用的機種	WASHLET		參照頁數	
		製品名(機種)	S III		S I
		型號	TCF6631T		TCF6601T
基本功能	洗淨功能	臀部洗淨	●	●	13
		臀部柔和洗淨	●	●	
		下身洗淨	●	●	
	變更洗淨方法	洗淨位置調整	●	●	
		水勢調整	●	●	
		震動洗淨	●	●	
		烘乾	暖風烘乾	●	
變更溫度	溫度調整	●	●	16, 17	
潔淨功能	去除異味	除臭	●	—	14, 15
	使髒污難以附著	前噴霧	●	●	
便利功能	溫熱便座	溫熱便座	●	●	—
	省電功能	智慧省電	●	●	18, 19
		定時省電	●	●	
清潔保養		主體單鍵裝卸	●	●	24
		便蓋裝卸	●	●	25
		噴嘴清潔	●	●	26
		抗菌	●	●	38



自動運作清潔功能。
(詳細請翻閱 P. 14, 15)

就坐

起身

- 在馬桶內噴灑噴霧。
- 除臭開始運作。

- 進行強力除臭，加強吸力去除異味

目次

安全注意事項	4
使用注意事項	9
各部位名稱	10
準備	12
基本的使用方法	13
自動功能	14
除臭, 前噴霧	
溫度調整	16
省電功能	18

本體	22
除臭濾網	23
主體和馬桶之間的縫隙	24
主體和便蓋之間的縫隙	25
噴嘴	26
噴嘴清潔	
給水濾網排水栓	27

變更設定	28
疑難排解	32
● 預防凍結	32
● 長時間不使用時	33
疑似故障時	34
製品規格	38

前言

使用方法



清潔保養

必要時



安全注意事項



以下各注意事項是有關安全重要內容，請務必遵守，並正確地使用。



標示與意義

	警告	有關於可能導致人員死亡或重傷的內容。
	注意	有關於可能導致人員受傷或財物損失的內容。

以下列圖示表示，製品使用時應遵守的注意事項。

圖表示	意義
	絕對「禁止」的行為。
	務必執行的「強制」內容。

 警告	
	請勿以潮濕的手插拔電源插頭 •可能導致觸電。
	本體和電源插頭不可以沾到水或熱水、清潔劑 •可能導致火災或觸電、發熱、短路。 •製品破裂，有可能導致受傷或室內浸水。
	絕對禁止自行分解、修理、改造 •可能導致火災或觸電、發熱、短路。
	請勿安裝在車輛、船舶等會移動體上 •可能導致火災或觸電、短路、故障。 •有可能導致便座、便蓋、本體脫離掉落而造成受傷。

 警告	
	請勿於故障狀態下繼續使用 WASHLET 請務必關掉分電盤的斷路器 •關閉止水栓，停止給水。 所謂故障… -配管或本體漏水 -製品龜裂或破損 -發出異聲或異味 -製品開始冒煙 -製品異常發熱 -馬桶堵塞 -便座緩衝墊脫落 •故障狀態下仍然繼續使用時，可能導致火災、觸電、發熱、短路、受傷或室內浸水。
	禁止使用自來水或可飲用井水（地下水）以外的其他水源、禁止使用海水 •可能導致皮膚發炎等症狀，或造成故障等原因。
	打雷發生時，不可觸碰電源插頭 •可能導致觸電。
	請勿使給水軟管和電源插頭、插座觸碰在一起 •因為結露等，有可能導致火災、觸電、發熱、短路。
	電源線、電源插頭不可使其破損 切勿摔打電源線、拉扯、扭轉、強行彎曲、刮傷、加工、加熱、上置重物、捆紮、夾入 •破損狀態下仍繼續使用時，有可能導致火災、觸電、發熱、短路。
	禁止使用已鬆動、故障之插座 •可能導致火災或短路。
	禁止超出插座、配線器具額定電流的使用方法 •使用分源插座等使額定電流超出負荷時，可能因發熱而導致火災。
	禁止使用指定（交流 110V、60Hz）以外的電源 •可能導致火災或發熱。
	請勿將手指或物品放入暖風出風口※ 物品勿靠近出風口、以及使衣服覆蓋住 •可能導致燙傷、觸電、故障。
	禁止香煙等火源靠近 •可能導致火災。

※ TCF6601T 以外

安全注意事項 (續)

警告

注意低溫燙傷

- 不正確的使用便座，有可能導致低溫燙傷。
長時間坐在便座上時，請將便座溫度調至「關」。
下述者使用溫熱便座和暖風烘乾時，周圍的人請幫忙將便座的溫度調至「關」、烘乾的溫度調至為「低」。
 - 兒童、老人等，無法自行調節至適溫者
 - 病患、行動不便等，無法自行控制者
 - 服用助眠藥物者（如安眠藥、感冒藥）、酒醉、重度疲勞等，容易入睡者

因為本製品為電器產品，所以請不要設置在容易潑及到水的場所，或者製品表面可能產生水滴的濕氣多的場所。

浴室內使用的場合，請設置通風扇或者通風口，讓浴室內保持空氣流通的狀態

- 有可能導致火災或觸電。

WASHLET 請務必連接冷水進水部

- 有可能導致燙傷或者機器故障。

請確認是否正確的安裝在有接地線的插座 (3P 用)

- 若安裝在沒有接地線的插座，發生故障或短路時，有可能導致觸電。

電源插頭請務必確實的插入插座

- 有可能導致火災、發熱、短路。



拔掉電源插頭時，務必握著插頭本體拔除

請勿拉拔電線拔除插頭

- 拉扯電線後，會造成電源插頭和電線受傷，有可能導致火災或發熱。

萬一電源線若破損，為避免危險，請務必聯絡代理店或 TOTO 售後服務來進行更換

清潔保養或檢查時，將分電盤的斷路器關閉

- 有可能導致觸電或故障。
* 「噴嘴清潔」「馬桶清潔」使用時除外。

請定期清除附著灰塵和髒污的電源插頭，然後再確實的插入插座

- 可能導致火災、發熱、短路。
請從插座拔掉電源插頭，並用乾布擦拭。

拆下主體時，請務必關閉分電盤的斷路器

- 有可能導致火災或觸電。

注意

本體鬆動的狀態下請勿使用

- 本體脫落掉下，有可能導致受傷。

若有破損部位，請勿觸摸

- 有可能導致觸電或受傷。請盡早更換。

禁止施加重力或撞擊製品，禁止踏於便座、便蓋及 WASHLET 本體上，或上置重物

- 當破裂時，可能會造成本體脫落掉下，導致受傷。
- 製品破損時，可能導致受傷或室內浸水。

請勿僅拿起便座、便蓋、或抬起製品

上置物品的狀態下，請不要拉起便座或便蓋

- 本體脫落掉下，有可能導致受傷。

塑膠部分 (本體等) 給水軟管的清潔保養時，請使用稀釋過後的廚房用中性清潔劑，請勿使用下列清潔用品

廁所用清潔劑、家用清潔劑、揮發油、稀釋劑、去污粉及尼龍刷等

- 可能導致塑膠磨損、破損，而導致受傷或故障。
- 可能損壞給水軟管，導致漏水。

為了預防突然漏水，止水栓開啟狀態下，請勿拆卸給水濾網排水栓

- 水會噴出。
請參照 P27 的給水濾網排水栓的清掃的敘述。

禁止折彎、擠壓、或使用刀子等傷及給水軟管

- 可能導致漏水。

請勿將非本產品附屬的固定板安裝到 WASHLET 上

- 可能導致損壞。



安全注意事項 (接續)



注意

發生漏水現象時，請立刻關閉止水栓停止給水

室外氣溫降到0°C以下時，請做好預防措施，避免配管和軟管因凍結而破損

- 若供水配管凍結，會造成本體和配管受到破壞而導致漏水。
- 寒冷時為避免配管和軟管凍結，請調節室溫。

如果長時間沒有使用WASHLET時，請關上止水栓，去除本體·給水軟管內的水後，將分電盤的斷路器關閉

重新使用時，請重新通水後再使用。

- 變質的殘餘剩水可能會導致皮膚發炎等症狀。
(請參考P. 33 重新通水的方法)
- 插著電源的狀態下放置，有可能導致火災或發熱。

安裝給水濾網排水栓時，請務必確認是否在正確的位置確實鎖緊

- 未確實鎖緊時，可能導致漏水。

將本體確實地卡入固定板上。

直至聽到「喀嚓」聲為止，然後稍微向身邊拉一下，以便確認產品不會脫離。

- 否則，本體脫離掉落而會導致受傷的原因。

使用注意事項

■ 為了防範錯誤的動作

<關於就座開關>

- 坐下便座後，就座開關啟動，便能使用各種功能。
(就座開關啟動時，會發出「喀嚓」的聲音。)

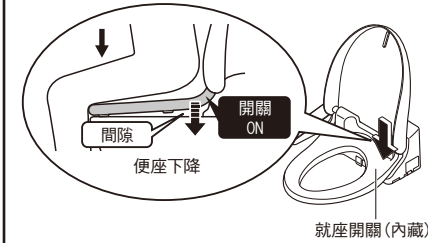

- 便座請坐深入。
 - 若沒有坐深入時，也有可能發生就座開關沒有動的情況。



小告知

- 體重大輕的兒童使用時，有可能發生就座開關難以啟動的情況。
- 為了使便座能上下的構造，便座緩衝墊與馬桶之間有設置一些間隙。

■ 為了防範受傷或破損

- 請使用水沾濕柔軟布料後擦拭本體等塑膠部位

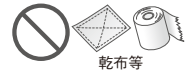

乾布等

- 請勿往後靠在便蓋上



■ 為了防範故障

- 當可能打雷時，請預先將分電盤的斷路器關閉
- 便座、便蓋的馬桶布套不可安裝。
(可能導致就座開關不能正常感應)



馬桶布套

- 於廁所內設置冷暖氣裝置時，請勿使冷暖氣的風或熱直接對著本體吹。
(會造成安全裝置錯誤動作)
- 請勿讓尿液噴到本體或便座、噴嘴
(有可能造成故障或粉紅色、茶色等的污漬)
- 請勿過度施力於主體操作部的操作面
- 使用廁所清潔劑清潔馬桶時，盡快(3分鐘以內)用水沖洗後，並將便座、便蓋掀開狀態下放置附著在馬桶上的清潔劑請確實的擦乾淨。
(清潔劑的蒸發氣體進入本體內，有可能導致故障)
- 製品勿直接曝曬在陽光下
(可能導致變色和溫熱便座的溫度不均、造成主體操作部動作不良，或因為溫度變化而使WASHLET做出錯誤動作)
- 使用收音機等器材時，請勿靠近WASHLET
(可能導致收音機收訊時出現雜音)
- 便座上若放置幼兒用輔助便座、柔軟的增高便座等物使用時，使用後請取下
(持續安裝的狀態下，可能導致部份功能無法使用)
- 請勿在便座或便蓋上放置物品，也不要用手壓
否則會啟動就座開關，且若碰觸主體操作部的按鍵時，會從噴嘴流出溫水，將地板弄濕
(若施加力量在便座·便蓋上，便會啟動就座開關)

關於臀部洗淨·臀部柔和洗淨·下身洗淨

- 沖洗附著在局部周圍的污物、污垢的功能。
- 請注意長時間的洗淨和洗過頭。
有可能造成沖洗掉常在菌、使體內的菌平衡瓦解。
- 正在接受局部治療，醫療行為者，有關於使用的方面，請遵照醫生指示。

各部位名稱

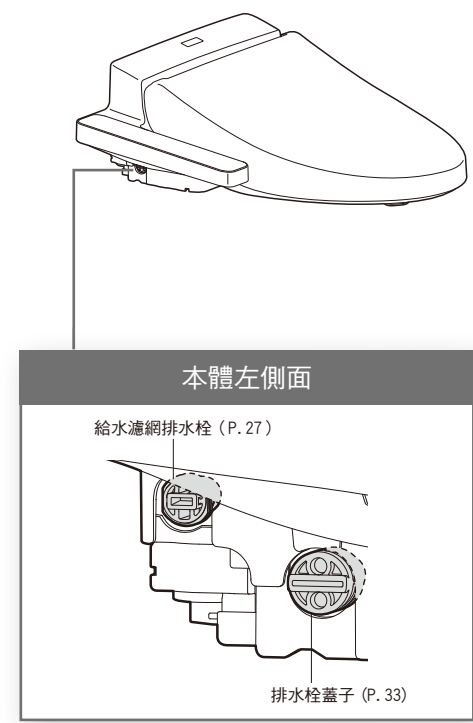
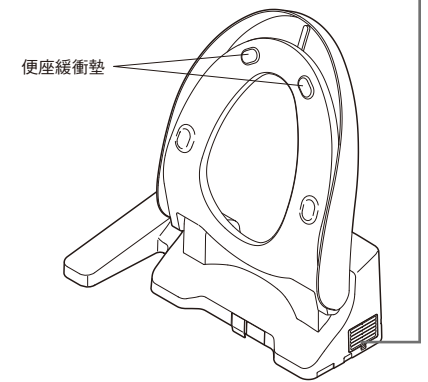
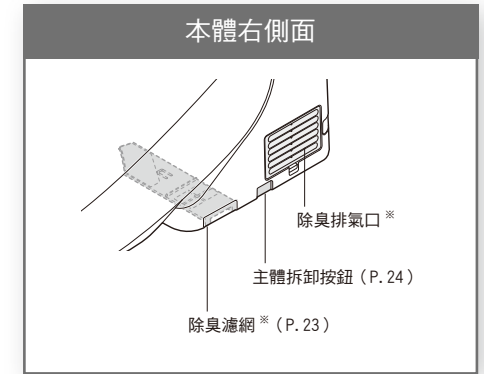
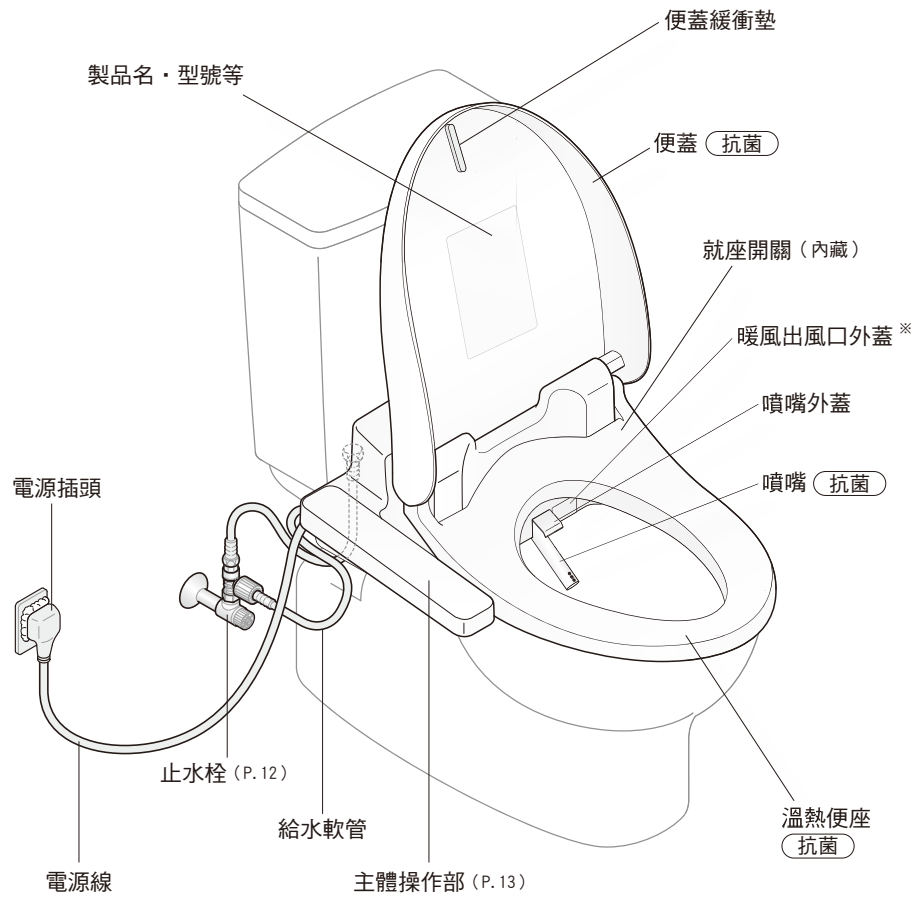

※TCF6601T 以外

準備

初次使用時

1. 開啟電源

1 打開分電盤的斷路器
 • 噴嘴會伸出後又縮回

2 確認本體顯示部的運轉指示燈
 "亮燈"

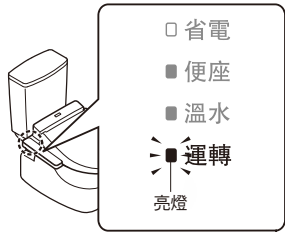

2. 打開止水栓

1 打開止水栓

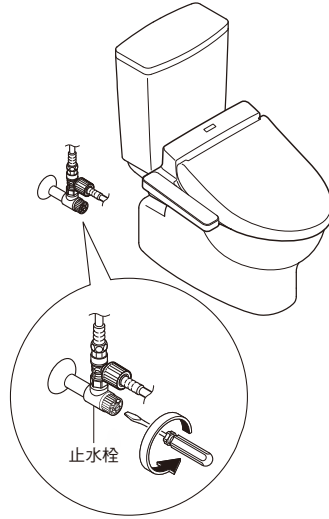

基本的使用方法

洗淨

烘乾

停止

[臀部洗淨] 清洗臀部。

[臀部柔和洗淨]
 以輕柔水流洗淨臀部。

[下身洗淨]
 女性專用的護理洗淨。

[震動洗淨]
 使用中再按一次，噴嘴就會前後移動，擴大範圍徹底進行洗淨。

[烘乾] *1 烘乾臀部。

[停止]

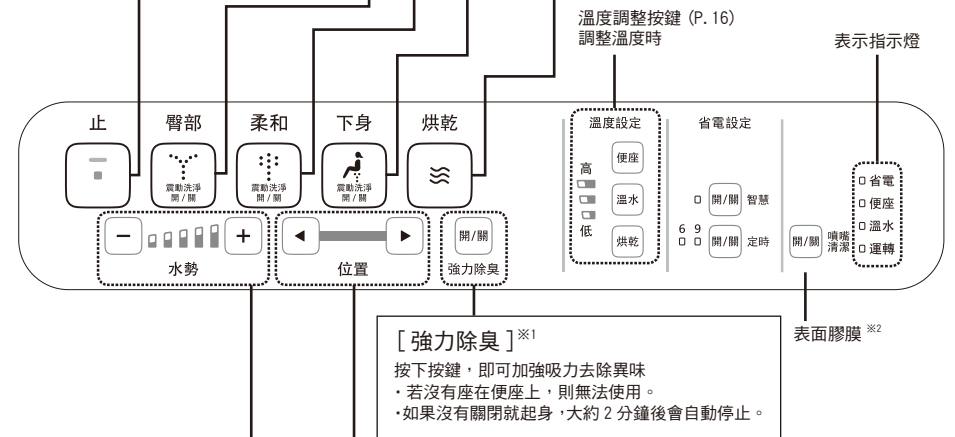

● "臀部洗淨"、"臀部柔和洗淨"、"下身洗淨"使用中，按下按鍵後，也可以使用以上的功能。

[水勢調節]
 ● 可以調整 5 段強弱水流。
 ● 水勢調節指示燈於坐至便座上時即會亮燈。

[洗淨位置調節]
 ● 可以調整 5 段洗淨位置。
 ● 離開便座回到標準位置 (3 段)。

小告知

便座坐深入後，將變得容易對準洗淨位置，也會讓水花飛濺變少。

*1 TCF6601T 以外
 *2 表面膠膜、按鍵皆有"抗菌"效果。

事先告知

- 有時噴嘴附近會流出水來，但這是由於溫水水箱內的水膨脹所造成，並非異常。
- 溫水水箱為貯溫水式，所以若連續使用，水溫可能降低。

前言

使用方法

自動功能

潔淨功能

靠近



就坐



起身※



■ 小告知

■ 依喜好可變更設定

自動除臭
(僅TCF6631T)



標準除臭開始



自動強力除臭開始
(約10秒後)
→約2分鐘後自動停止

- 除臭的開/關
- 自動強力除臭的開/關 (P. 30)

在馬桶內噴灑噴霧，
使髒污難以附著

前噴霧



在馬桶內噴灑噴霧

- 從便座站起來後大約90秒鐘內不會進行前噴霧。

- 前噴霧的開/關 (P. 30)

※為了讓您每次使用都能乾淨清潔，當您從便座起身時，噴嘴內剩餘的水會排完。

溫度調整

溫水/便座/烘乾※

可利用 "關" 的設定切換高溫、中溫、低溫共 3 個等級的溫度。

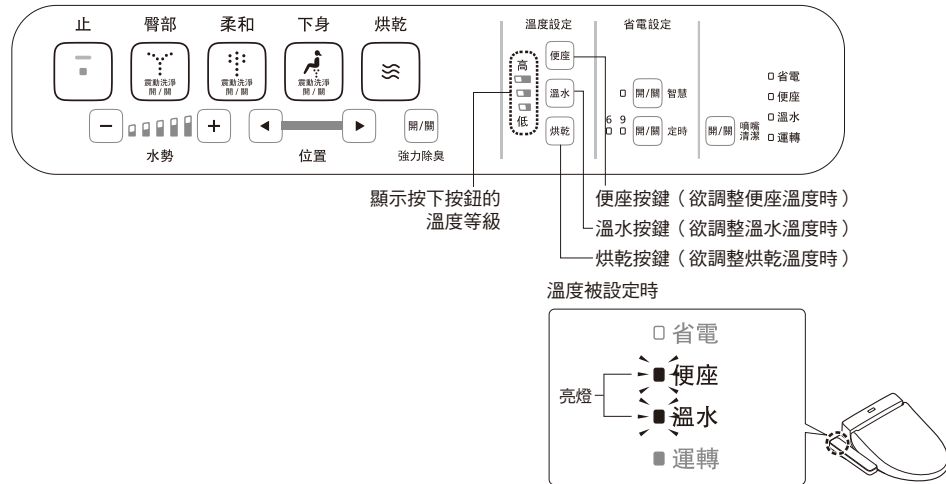

溫度調節方法

1 設定溫度的按鍵

選擇按下 便座 · 溫水 · 烘乾 ※

顯示現在的溫度等級

2

重覆按壓步驟 1 所選擇的按鈕，切換至個人喜好的溫度等級

每按下一次按鍵，即可切換設定內容

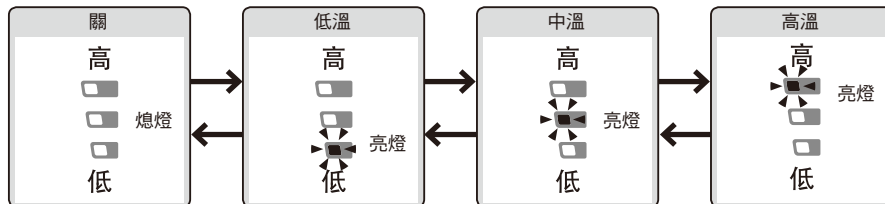

烘乾※ 無法以溫度調節按鍵設定為 "關"。

< 設定完成 >

小告知

- 若沒有持續按壓約 10 秒以上，溫度調整燈將會在記憶設定的狀態下熄滅。溫度調整燈在設定中途熄滅時，請從步驟 1 開始重新操作。
- 溫度調整了，但便座和溫水還是沒有升高溫度時 → 可能是省電功能設定為 "開"。(P. 20)

便座、溫水的溫度設為 "關" 時

※ 烘乾無法以溫度調節按鍵設定為 "關"。

1 設定溫度的按鍵為 "關"

選擇按下 便座 · 溫水

顯示現在的溫度等級

2

重覆按壓步驟 1 所選擇的按鈕，直到溫度等級呈現 "關" 為止。

每按下一次按鍵，即可切換設定內容

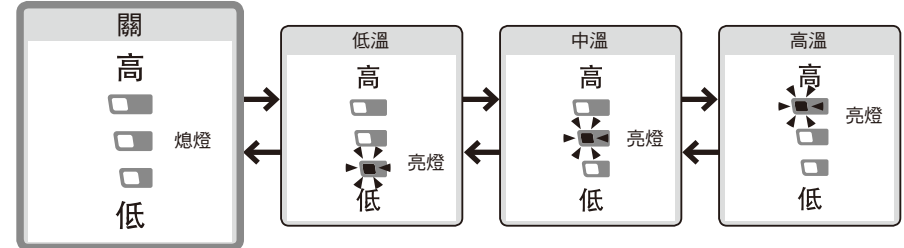

< 設定完成 >

省電功能

種類

降低便座和溫水的溫度（或者設為“關”），進行省電。
 想要每次都使用到溫暖的便座和溫水，也可以將省電設定為“關”。
 省電的種類有“智慧省電”及“定時省電”。

種類	這種時候	省電被設定時	省電運轉中時		AM		PM			
			本體顯示部	便座加熱器	溫水加熱器	0	6 8	5	9 0	
自動省電 智慧省電 初期的設定 “開”	想讓 WASHLET 自動省電 WASHLET 會找出不常使用的時段，自動降低便座溫度。	亮燈 (綠色) → ■ 省電 ■ 便座 ■ 溫水 ■ 運轉	→	亮燈 (橘色) → ■ 省電 亮燈 → ■ 便座 亮燈 → ■ 溫水 熄燈 → □ 運轉	低溫	設定溫度 ※1	例：PM9：00 到 AM6：00 不常使用的場合	設定溫度 ※1	低溫 ※2	
	想在固定的時段進行省電 設定好想進行省電的時間（6 小時 / 9 小時），每天就會在這段時間自動切斷便座和溫水的加熱器。	熄燈 → □ 省電 ■ 便座 ■ 溫水 ■ 運轉	→	亮燈 (綠色) → ■ 省電 □ 便座 熄燈 → □ 溫水 □ 運轉	關	關	例：AM8：00 到 PM5：00 設定省電的場合	設定溫度 ※1	關 ※3	設定溫度 ※1
	想要用自動省電和定時省電，徹底省電 定時省電和自動省電兩者都設定後，即使不是在定時省電時，自動省電功能也會運作。	省電沒有被設定時 熄燈 → □ 省電 ■ 便座 ■ 溫水 ■ 運轉	→	● 定時省電中： 如定時省電時的指示燈顯示（上記） ● 智慧省電中： 如智慧省電時的指示燈顯示（上記）	低溫 關	設定溫度 ※1 關	例：定時省電和智慧省電為例，同時使用的場合	設定溫度 ※1	關 ※3	低溫 ※2

使用方法

小告知 ● 啟動省電模式時（便座加熱器“低溫”或是“關”、溫水加熱器“關”），坐上便座後，便座仍會暫時有溫熱感。
 （設定溫度是便座約 15 分鐘左右、溫水約 10 分鐘左右。）

※1 P. 16 所設定的溫度。
 ※2 利用省電，使便座加熱器呈現“低溫”的時段。溫水加熱器則是“設定溫度”。
 ※3 便座加熱器、溫水加熱器呈現“關”的時段。



智慧省電

1 按下 **開/關 智慧**

每按下一次按鍵，即可切換設定內容

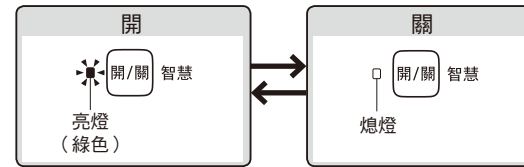

定時省電

●請在省電開始的時間進行操作。

例：凌晨 1 點至 7 點 (6 小時) 省電情況下

1 到了凌晨 1 點，
按下 **開/關 定時**

●反覆按下按鍵直到 "6" 的指示燈亮起為止

每按下一次按鍵，即可切換設定內容

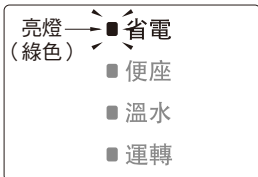
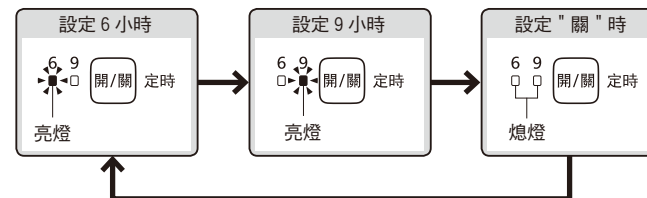

設定省電後，省電指示燈亮燈（綠色）。

清潔保養

警告

- !** 保養或點檢時，請務必將分電盤的斷路器關閉
(會因觸電或錯誤動作造成故障)

※ 清潔保養時，為了安全請務必關掉分電盤的斷路器。



塑膠部品，請勿使用乾布和衛生紙。
(造成刮傷原因)



※ 使用「噴嘴清潔」時除外
※ 關掉分電盤的斷路器，定時省電設定會被解除。請再次重新設定。(P. 20)
(已經設定時間的「定時省電」指示燈會閃爍。)

本體(日常)



用水沾濕的柔軟布

- 衛生紙
- 乾布
- 尼龍刷
(造成刮傷原因)

- 1 關閉分電盤的斷路器
- 2 用水沾濕的柔軟布擰乾後擦拭
 - 髒污情況嚴重時
 - 請以柔軟布沾取稀釋過後的廚房用中性清潔劑後擦拭，接著再以清水擦拭



• 廚房用中性清潔劑

- 稀釋劑
- 揮發劑
- 去污粉

- 3 打開分電盤的斷路器
 - 運轉指示燈亮燈

請求

- WASHLET 為電器產品。請注意不要讓水滲入內部，也不要讓清潔劑殘留在本體和馬桶之間的縫隙。(可能損傷塑膠或導致故障)
- 使用廁所專用的清潔劑清潔時，請在 3 分鐘以內沖掉，並將便座和便蓋掀起。
 - 請將殘留在馬桶上的清潔劑擦乾淨。
(若清潔劑產生的氣體進入本體內，可能導致故障)
- 請勿硬壓或硬拉噴嘴周圍的外蓋
(可能導致破損或故障)

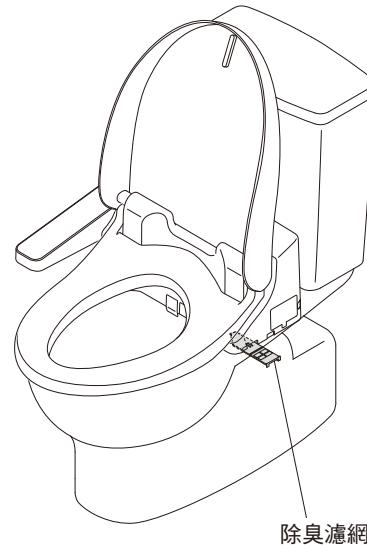

除臭濾網(每月1次)

(對於異味在意時) (僅 TCF6631T)

- 1 關掉分電盤的斷路器
- 2 拆取下除臭濾網
 - 按住除臭濾網的爪部，往外側拉
 - 請勿硬拉(可能導致損壞或故障)
- 3 使用牙刷等物清潔
 - 濾網水洗時，裝回前請先擦乾水份
- 4 安裝除臭濾網
 - 請將除臭濾網確實推入至聽到「喀噠」聲為止
- 5 打開分電盤的斷路器
 - 運轉指示燈亮燈

清潔保養

主體和馬桶之間的縫隙清潔保養(每月1次)

拆下主體，馬桶上面、主體下面也可清潔。



用水沾濕的柔軟布



衛生紙等(造成刮傷原因)

1 關掉分電盤的斷路器

如果沒有切掉電源，會造成產品錯誤動作而導致故障或觸電。

2 拆下主體

• 請勿硬拉
(由於有給水軟管、電源線)

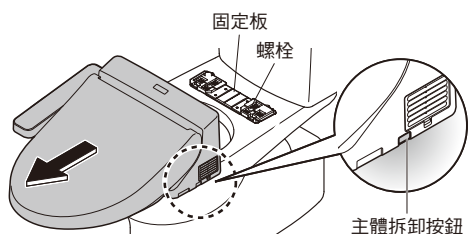

按住本體往前拉

3 清潔縫隙部

• 用軟布沾稀釋過的廚房專用清潔劑來擦拭，並再次用水擦拭以防止清潔劑殘留

4 安裝主體

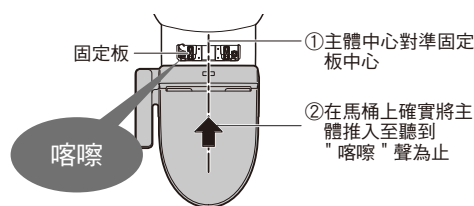

⚠ 注意

! 請將本體確實地壓進固定板中直到發出「喀嚓」聲

安裝後，請將本體往前拉，確認不會脫落

5 打開分電盤的斷路器

• 運轉指示燈亮燈

主體和便蓋之間的縫隙清潔保養(每月1次)

拆下主體，馬桶上面、主體下面也可清潔。



用水沾濕的柔軟布



衛生紙等(造成刮傷原因)

1 關掉分電盤的斷路器

2 拆下便蓋

Ⓐ：將左側向外側拉開

Ⓑ：將鉸鏈部從凹部拆下往上拉

Ⓒ：將右側拆下

3 將用水沾濕的軟布擰乾後擦拭

4 安裝便蓋

Ⓓ：將右側的插銷與鉸鏈部對合

將便蓋些微往前傾斜

Ⓐ：拉開左側，

Ⓔ：同時將鉸鏈部與凹部對合後安裝
※ 請注意不要夾到手指。

5 開關便蓋確認安裝

6 打開分電盤的斷路器

• 運轉指示燈亮燈

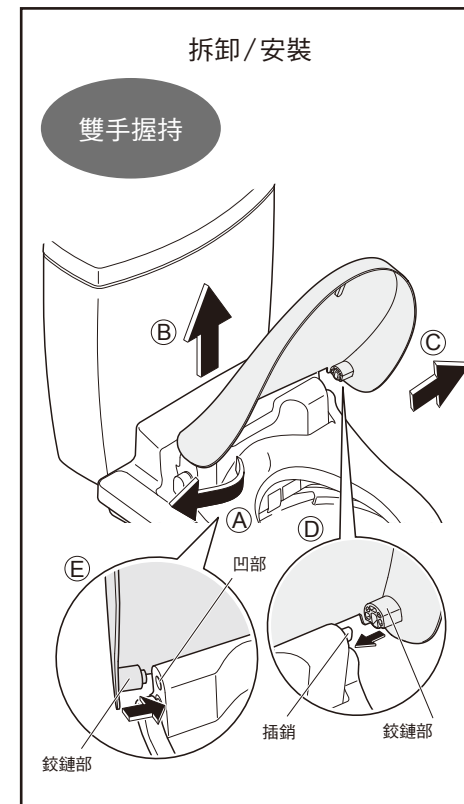

噴嘴 (每月1次)

〈噴嘴清潔〉對於髒污在意時



用水沾濕的柔軟布



衛生紙等
(造成刮傷原因)

1

按下 開/關 噴嘴清潔

- 清洗用的水會由噴嘴底部流出
- 約5分鐘後自動收回

2

用柔軟布料沾濕後擦拭

- 請不要硬拉、塞回或重壓噴嘴
(可能導致損壞或故障)

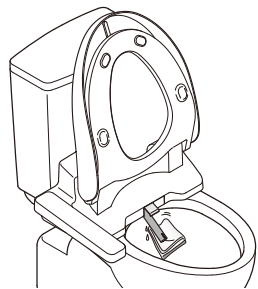

3

按下 開/關 噴嘴清潔

- 噴嘴收回

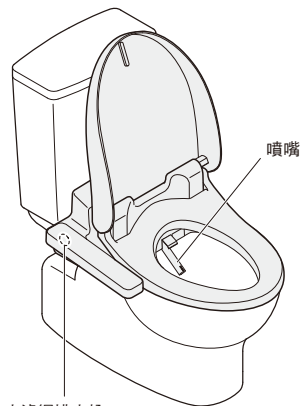
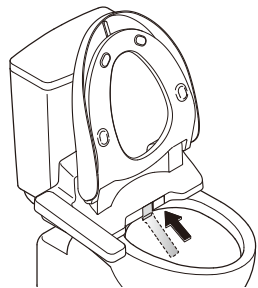

給水濾網排水栓

給水濾網排水栓 (半年1次)

〈感覺洗淨的水勢變弱時〉

1

關閉止水栓

- 停止給水

注意



請勿在止水栓開啟的狀態下，拆下給水濾網排水栓
(水會噴出)

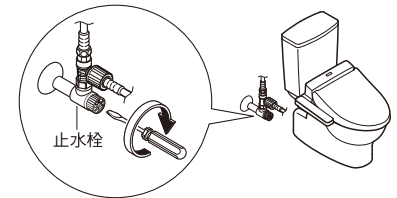

2

按下 開/關 噴嘴清潔，使噴嘴伸出後，

再按一下 開/關 噴嘴清潔 使噴嘴收回 (去除給水軟管內壓力)

3

關掉分電盤的斷路器

4

拆下給水濾網排水栓

- 請使用一字起子鬆開後，拉出

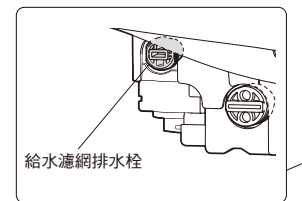

給水濾網排水栓

5

使用牙刷等物清潔

- 給水濾網排水栓安裝孔裡面的髒污也要清除



6

安裝給水濾網排水栓

- 請將給水濾網排水栓押入，並使用一字起子確實鎖緊

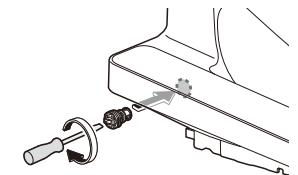

7

打開分電盤的斷路器

- 運轉指示燈亮燈

8

打開止水栓

變更設定

設定一覽

變更設定時，
請確認本體操作部的
指示燈是否全部閃爍！

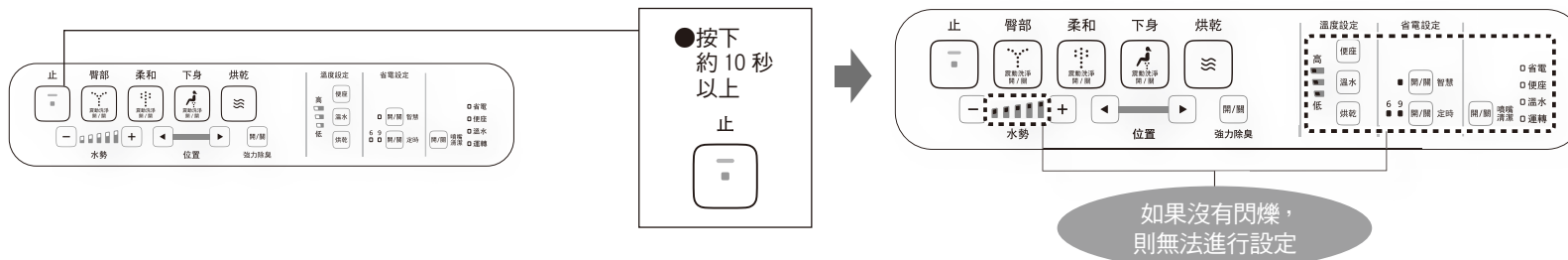

設定的種類		可以變更的設定*	可以設定的機種	設定的方法 參照頁數	
自動功能	潔淨	前噴霧	• 坐上馬桶後是否自動啟動前噴霧 是/否	開/關	全機種
	除臭	• 坐上馬桶後是否自動啟動除臭 是/否	開/關	TCF6631T	P. 30
	強力除臭	• 坐上馬桶後是否自動啟動除臭 是/否	開/關		

* 黑字為初期設定。

小告知

• 燈光閃爍後，如果沒有在約 60 秒以內按壓下列按鈕，閃爍便會自動解除。
沒有完成設定時，請從頭開始重新設定。

變更設定

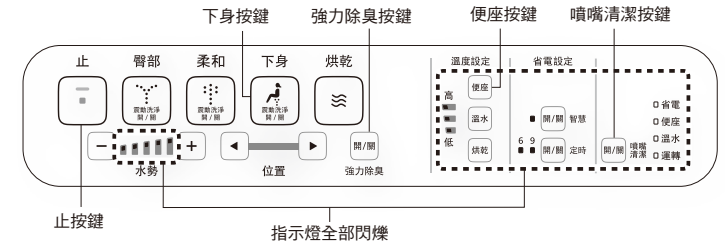

潔淨

1 止
按下 (約 10 秒)
直到本體操作部的
指示燈全部閃爍

坐上馬桶後是否自動啟動前噴霧
是/否
前噴霧

2 同時按下
下身 和
噴嘴清潔

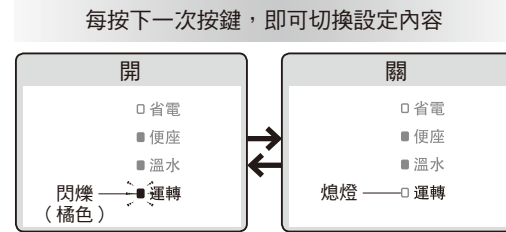

坐上馬桶後是否自動啟動除臭
是/否
除臭
(僅 TCF6631T)

2 按下
強力除臭

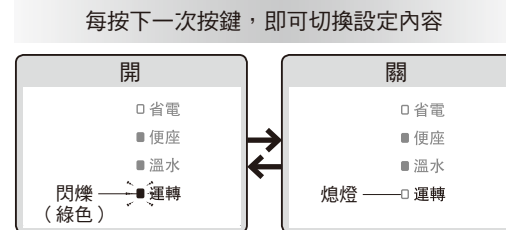

坐上馬桶後是否自動啟動除臭
是/否
強力除臭
(僅 TCF6631T)

2 按下
便座

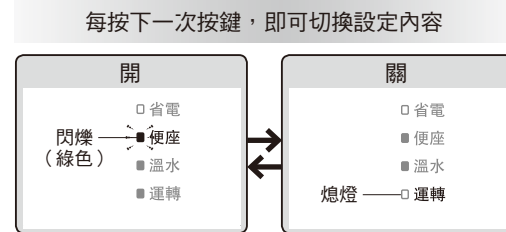

3 按下
止
<設定完成>

疑難排解

室外氣溫降到0°C以下時，請進行凍結預防。

請求

- 室外氣溫降到0°C以下時，請勿進行省電。(有可能導致製品破損)
- 為了不使周圍的溫度降至冰點以下，請溫暖廁所內並進行凍結預防。

預防凍結

1 關閉止水栓

- 停止供水

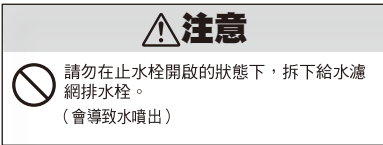

2 將水箱內的水排掉

- 轉動馬桶把手
- 轉動把手直到水不再流出



3 排掉配管內的水

- (1) 按下 **開/關 噴嘴清潔**，噴嘴伸出後，再按一次，**開/關 噴嘴清潔** 噴嘴會收回
(去除給水軟管內壓力)
- (2) 關掉分電盤的斷路器
- (3) 拆下給水濾網排水栓

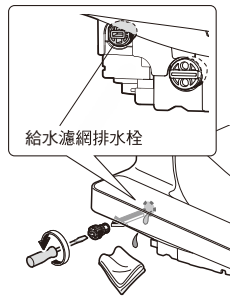

(4) 給水軟管內的水排掉

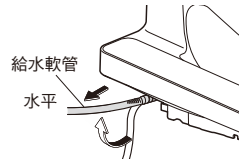

(5) 若排水結束後，請安裝給水濾網排水栓

- 推入給水濾網排水栓，再確實的使用一字起子鎖緊

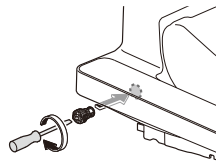

(6) 打開分電盤的斷路器

4 確認本體顯示部的運轉指示燈是否亮燈中

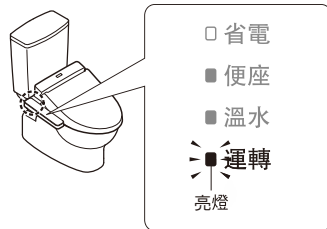

5 將溫水溫度設定為 "高"，便座溫度設定為 "高" (P. 16)

- (為了保溫)
- 作業結束後，請將便座・便蓋闔上放置

■ 再次使用 WASHLET 時
再次通水為必要。(P. 33)

長時間不使用時

別墅等處，長時間不會使用廁所時，請務必進行排水。
(水箱內變質的殘餘剩水可能會引起皮膚發炎)

排水方法

1 排掉水箱內的水 (P. 32 順序 1 2)

2 排掉配管內的水 (P. 32 順序 3 (1)-(5))

3 取下排水栓蓋子 從噴嘴附近出水 (約 90 秒)

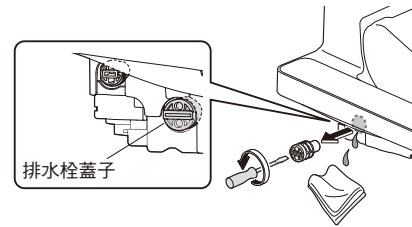

4 安裝排水栓蓋子

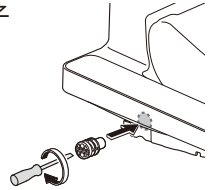

■ 如有凍結疑慮時

在馬桶內的殘水內加入抗凍劑等防止凍結。
(請在使用前將防凍劑回收丟棄，不要直接沖掉)

■ 再次使用 WASHLET 時
再次通水為必要。(下記)

再通水的方法 (排水後)

1 打開止水栓 請確認配管與本體是否有漏水

2 電源關閉時 打開分電盤的斷路器

3 從噴嘴出水 ① 用手壓住便座右側的狀態， ② 按下本體操作部的 [臀部洗淨] 按鍵，噴嘴就會噴出水約 2 分鐘 (到噴嘴噴水前需花費約 1 分鐘。請用紙杯將水接住。)

■ 殘留水結凍而無法出水時

將廁所內暖和，並使用沾濕熱水的布，溫熱給水軟管和止水栓

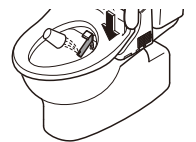

必要時

疑似故障時

如果發現疑似故障的問題，請先查閱本章內容 (P. 34-37) 找出處理方式。
若仍無法解決問題時，請洽詢原購買的安裝公司或販售店，或撥打售後服務免費專線 0800-890-250。

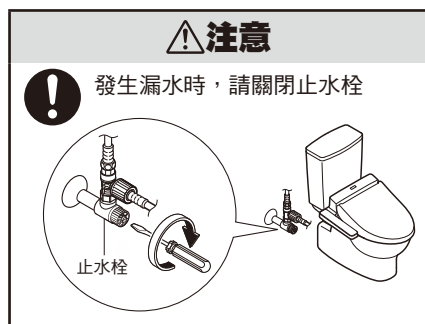

洽詢維修前，請先確認以下事項

運轉指示燈
亮燈中嗎？

- 運轉指示燈閃爍中嗎？
→ 本體沒有正確安裝。請重新安裝。(P. 24)
- 分電盤的斷路器是否有打開？
→ 確認是否停電或斷路器置於 "關"

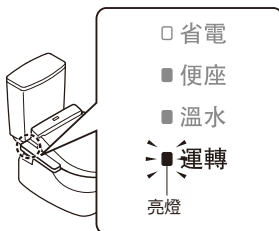

省電指示燈
沒有亮燈中嗎？

- 亮燈中表示，因為省電中 (P. 18)，便座會下降溫度，並關掉加熱器。

臀部・柔和・下身洗淨・噴嘴

現象	確認和處置	頁數
噴嘴 (洗淨水) 沒有伸出	● 冬天等氣溫太低時，為了準備溫水洗淨，從按下主體操作部按鍵至噴嘴出水為止，有可能需要花點時間。	—
	● 是否已連續就坐約2小時以上？(為了安全，將會變得無法操作) → 請暫時起身後，再繼續使用。	—
	● 因其他的衛浴設備正在使用水源，或停水等，給水壓大幅減少後，為了安全，有可能停止功能。 → 請將分電盤的斷路器關閉，約10秒後再次插入。 若重複發生同樣的現象時→有可能故障。請洽詢封底的經銷商。	—
	● 因坐姿，有可能會導致就座開關感應不良。 → 請麻煩坐深入後再使用。	9
	● 便座、便蓋的馬桶布套、幼兒用便座等是否使用中？ → 請拆下馬桶布套。幼兒用便座或柔軟補高座，每當使用後，請務必拆下。	9
噴嘴伸出時 沒有出水 / 洗淨水的水勢太弱	● 是否停水中？ → 請按下 [止] 按鍵，等待至恢復供水。	—
	● 止水栓是閉否為關閉狀況？	12
	● 給水濾網排水栓是否被異物阻塞中？ → 請清潔濾網。	27
	● 水勢的設定是否過小？	13
洗淨水太冷	● 排水栓蓋子是否鬆開？ → 請確實的鎖緊排水栓蓋子。	33
	● 溫水溫度設定是否為 "關" 或過低？ ● 給水溫度和廁所溫度低時，有可能噴水最初的溫水溫度也會變低。 ● 是否為定時省電中？ • 若本體顯示部的省電指示燈亮起，運轉指示燈熄滅，表示省電功能運作中。 • 坐到便座上後，溫水加熱器就會暫時開啟，約10分鐘就會變溫暖。 → 定時省電為 "關" 時，請改為 "開"。	16 — 18 20
	● 中途停止	—
噴嘴突然 噴水	● 臀部・柔和・下身洗淨為連續使用5分鐘後，自動停止。 ● 就座開關是否難以感應？ → 請麻煩坐深入後再使用。坐時突然坐不穩，或坐太前面，有可能會導致就座開關一時感應不良而中途停止。	— 9
	● 噴嘴附近有時會湧出水來，這些水是由於溫水水箱內的水膨脹所溢出。	—

疑似故障時

暖風烘乾 (僅 TCF6631T)

現象	確認和處置	頁數
暖風烘乾的溫度太低	● 主體操作部的設定溫度是否設太低？	16
中途停止	● 暖風烘乾為連續 10 分鐘，持續使用會自動停止。 ● 就座開關是否難以感應？ → 請麻煩坐深入後再使用。坐時突然坐不穩，或坐太前面，有可能會導致就座開關一時感應不良而中途停止。	9

便座・便蓋

現象	確認和處置	頁數
便座太冷	● 便座的溫度是否為 "關" 或設定過低？	16
	● 自動省電或定時省電是否運作中？ ● 請確認本體顯示部的省電指示燈是否亮起，運轉指示燈是否熄滅。 ● 坐在便座上後便座加熱器啟動，約 15 分鐘即會變得溫熱。 → 省電功能為 "開" 時，也可變更成 "關"。	18
	● 是否長時間坐著便座？ ● 就坐起約 20 分以上，溫度會下降，約 1 個小時以上後，加熱器會變成 "關"。 → 請暫時起身後，再繼續使用。	—
	● 便座、便蓋上是否放置物品。 → 請拿掉放置在便座、便蓋上的物品。	—
	● 因坐姿，有可能會導致就座開關感應不良。 → 請麻煩坐深入後再使用。	9
	● 是否安裝便座、便蓋的馬桶布套？ → 請拆下馬桶布套。	9

省電

現象	確認和處置	頁數
定時省電沒有動作	● 分電盤的斷路器是否關閉，或是否停電？ ● 設定有可能被解除。 → 請重新設定。 (電源一旦斷電，"定時省電" 指示燈即會閃爍告知)	20
智慧省電沒有動作	● 因為數日間學習使用狀況而決定省電的時段，也有可能根據使用的頻度導致不太會省電的情況發生。 → 請確認省電的種類。	18

除臭 (僅 TCF6631T)

現象	確認和處置	頁數
沒有除臭聲時	● "除臭" 是否設為 "關"？ → 請設為 "開"。	30
	● 即使坐下便座，也沒有聽到運作聲時 → 請麻煩坐深入後再使用。 ● 坐下便座後，可以聽到運作聲時 → 請清潔除臭濾網。	9 23
有異臭	● 是否使用市售的芳香劑或除臭劑？ ● WASHLET 的除臭效果變低，有可能導致產生異臭。 → 請取下芳香劑或除臭劑。	—
自動強力除臭沒有運作	● "自動強力除臭" 是否為 "關"？ → 請改為 "開"。 ● 從便座起身，約 10 後有動作。	30 —
離開便座時除臭聲音變大	● 此為 "自動強力除臭" 運作的聲音。 → 也可以變更為 "關"。	30

其他

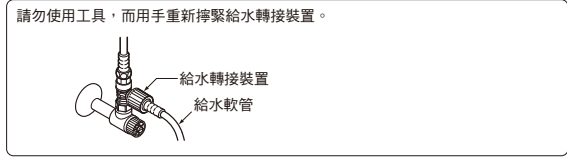
現象	確認和處置	頁數
配管連接部漏水	● 連接部的螺帽若鬆脫，請使用活動扳手等牢牢地鎖緊。  請勿使用工具，而用手重新擰緊給水轉接裝置。 → 如果仍然無法停止漏水，請關閉止水栓，並洽詢維修。	—
本體鬆動	● 為了就座開關的運作，在便座緩衝墊和馬桶之間設置了縫隙。便座稍許下降時，就會啟動就座開關。 ● 固定主體用的固定板上螺絲是否鬆脫？ → 將本體拆下後，請確實固定好固定板的螺絲。	9 24
	本體發出聲音	< 坐到便座上時 > ● 這是為了準備前噴霧的運作聲，或是馬桶內噴灑噴霧的聲音。 → 可以變更為 "關"。 < 使用後，離開馬桶時 > ● 這是為了排掉產品內部剩餘的水所發出的運作聲。
定時省電指示燈閃爍中	● 分電盤的斷路器是否關閉，或是否停電？ ● 設定有可能被解除。 → 請重新設定。 (電源一旦斷電，"定時省電" 指示燈即會閃爍告知)	20
坐到便座上會感覺到馬桶內有風	● 為了使馬桶不容易附著髒污，坐到便座上時就會在馬桶內噴灑前噴霧。噴出噴霧時可能會使您感覺到風。 → 可以變更為 "關"。	14 30

製品規格

項目		TCF6631T	TCF6601T	
額定電源		交流 110 V 60 Hz		
額定消耗電力		494 W	378 W	
溫水加熱方式		貯湯式		
電源線長度		1.0 m		
防水保護等級		IPX4		
機能部	洗淨裝置	臀部洗淨	約 0.27-0.43 L/min < 水壓 0.2 MPa 時 >	
		臀部柔和洗淨	約 0.27-0.43 L/min < 水壓 0.2 MPa 時 >	
		下身洗淨	約 0.29-0.43 L/min < 水壓 0.2 MPa 時 >	
		出水溫度	溫度調節範圍：關、約 35-40°C	
		水箱容量	0.64 L	
		加熱器能力	303 W	
	暖風烘乾裝置	安全裝置	溫度保險絲、溫度過高防護器、防止空燒浮動開關	
		逆流防止裝置	真空斷路器、逆止閥	
		暖風溫度*	溫度調節範圍：約 30-60°C	—
		風量	約 0.27 m ³ /min	—
	溫熱便座	加熱器能力	424 W	—
		安全裝置	溫度保險絲	—
		表面溫度	溫度調節範圍：關、約 28-36°C < 智慧省電時：約 26°C >	
	除臭裝置	加熱器能力	61 W	
		安全裝置	溫度保險絲	
		方式	O ₂ 除臭	—
給水壓力	風量	標準模式：約 0.09 m ³ /min 強力模式：約 0.16 m ³ /min	—	
	消耗電力	標準模式：約 1.7 W 強力模式：約 5.3 W	—	
給水壓力		最低必要水壓：0.05 MPa (流動壓)、最高水壓：0.75 MPa (靜水壓)		
給水溫度		0-35°C		
周圍使用溫度		0-40°C		
製品尺寸		寬 480 mm × 深 531 mm × 高 188 mm		
製品重量		約 5 kg		

※ 根據敝公司規定而測量出的溫風吹出口附近的溫度

■ 抗菌 (須有細菌直接接觸到抗菌加工產品的表面，抗菌力才能發揮效用。)

抗菌效果	抑制產品表面細菌的繁殖。於 JNLA 認定測試實驗室以 JIS Z 2801 抗菌性測試方法進行測試，其結果符合 JIS Z 2801 抗菌效果標準。但並不表示絕對具有防止感染、防污、防黴、防臭、防黏滑等附帶效果。		抗菌劑種類 無機物
抗菌加工部位	抗菌加工以及抗菌加工位置即如下表所示。		抗菌性能持久性 依據社團法人日本住宅設備系統協會標準加以確認。
	抗菌加工	抗菌加工位置	安全性 依據社團法人日本住宅設備系統協會標準加以確認。
	○	溫熱馬桶座、便蓋、噴嘴、主體操作部(表面膠膜)	禁止事項 請勿使用強酸、強鹼清潔劑。
			處理注意事項 請經常清理產品表面，以充分發揮抗菌力。