

## 感應型小便斗

UFS900VG

UFS910VG

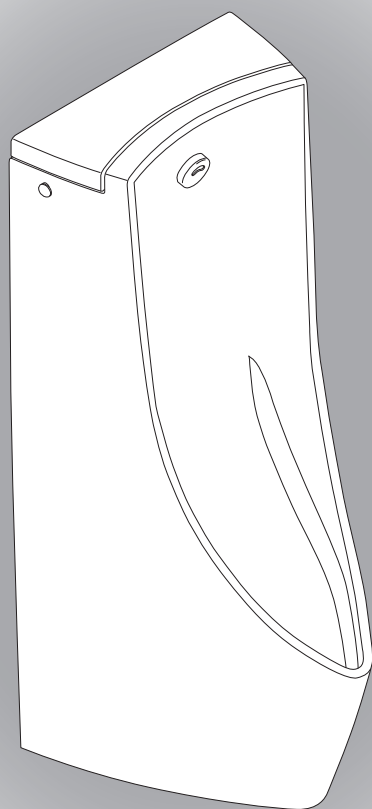

- 感謝您選購TOTO感應型小便斗。請詳細閱讀本使用說明書後，正確地使用。
- 請務必確認保證書內是否已記入安裝店名、安裝日等事項。
- 請務必妥善保存本說明書，必要時請多加利用。

### 前言

- 安全注意事項 ..... 2
- 各部位名稱 ..... 5

### 使用方法

- 運作構造說明 ..... 7
- 前洗淨的設定 ..... 8

### 清潔保養

- 日常清潔保養 ..... 9
- 定期檢查 ..... 14

### 疑難排解

- 疑似故障時 ..... 16
- 小便斗Q&A ..... 23

### 售後服務



- 售後服務 ..... 24
- 規格 ..... 25
- 保證書 ..... 27

# 安全注意事項

為安全起見，請務必遵守





使用前，請先詳閱本「安全注意事項」後，正確使用。

- 閱畢後，請務必收存於使用者隨時可取閱之處。
- 為方便您安全且正確地使用本商品，並防範對您及其他使用者造成危害、抑或財產損失，本說明書中列出各種不同標示。  
各標示及其含意如下所示。

 <b>警告</b>	若忽視本標示欄的內容而操作錯誤，可能導致人員死亡或重傷。
 <b>注意</b>	若忽視本標示欄的內容而操作錯誤，可能導致人員受傷或財物的損失。

※財物損失意指損害擴及房屋·設備及家畜·寵物。

以下列圖示區分，說明應遵守內容的種類。

	 為絕對「禁止」的行為。 左圖表示「禁止拆解」。
	 為務必執行的「強制」內容。 左圖表示「務必執行」。

依型號不同，圖示與實際產品的形狀可能略有差異。

## 警告

 浴室使用禁止	請勿使用於浴室等會被水潑到或會讓小便斗表面產生露水的場所 可能導致故障·漏電。 
 禁止接觸	通電中，禁止以手觸摸電源端子 可能導致觸電。 
	打雷時，請勿觸摸控制器 可能導致觸電。 
 禁用濕手	請勿以濕手插上·取下快速接頭 可能導致觸電。 

## 警告



禁止拆解

請勿對本說明書所記載以外的項目進行拆解・改造

可能導致火災・觸電。  
另外，可能因止水、出水不良等或器具破損造成人員受傷或漏水弄濕設備等財物損失。

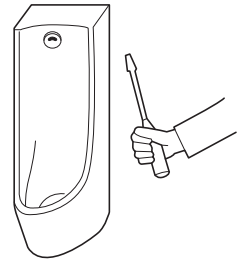

請勿使用交流110V以外的電源

若使用交流220V或直流電源，可能導致火災或故障。

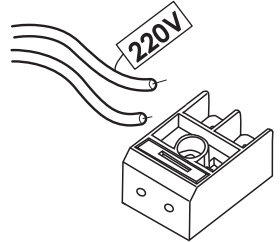

請勿以水沖洗小便斗全體

可能導致故障・漏電。



禁止

請勿對小便斗施與重力或撞擊

可能因小便斗破損導致人員受傷或漏水弄濕設備等財物損失。

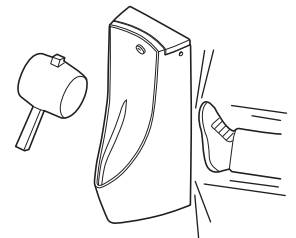

小便斗出現裂痕或破裂時，請勿觸摸破損部位及請勿繼續使用

可能因破損部位導致人員受傷。  
請盡早進行更換。



## ⚠ 注意



禁止

### 請勿將熱水倒入小便斗內

可能導致小便斗破損，造成人員受傷或漏水弄濕設備等財物損失。

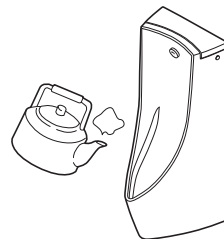

### 請勿放置其他物品於洗淨面內

可能導致排水路阻塞，造成洗淨水由小便斗溢出，弄濕設備等財產損失情形發生。

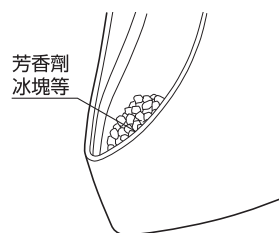

### 滴落地面的尿液、露水、清潔劑、水，請務必使用擰乾的軟布擦拭乾淨

若置之不理，地面可能產生污垢或腐爛。

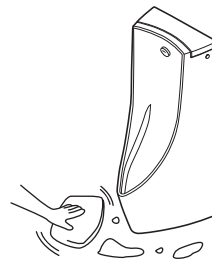

務必執行

### 小便斗表面若產生結露時，請使用乾布擦拭乾淨

地面可能產生污垢或腐爛。

※廁所內若使用換氣扇，或將窗戶打開換氣，較不易產生結露情形。



### 小便斗阻塞時，請務必關閉止水栓後，使用市售阻塞疏通器通器清除異物

阻塞狀態下沖水，可能導致污水溢出，弄濕設備等財物損失。

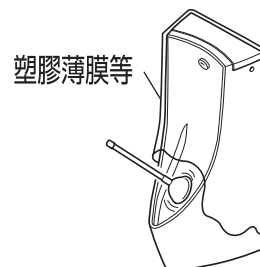



# 各部位名稱

感應型壁掛小便斗 UFS900VG

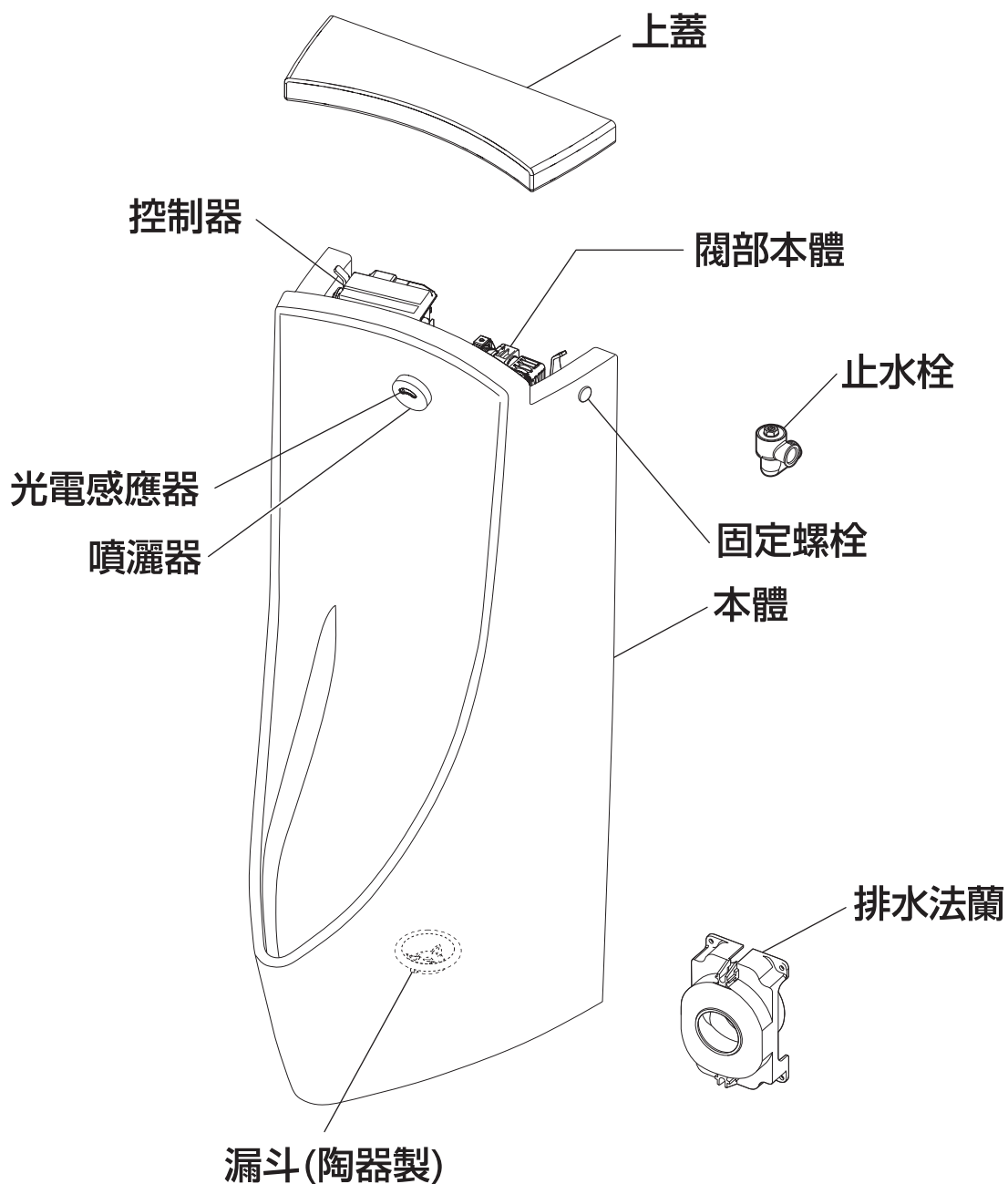

請務必使用產品包裝內漏斗。  
若使用其他的漏斗，會導致洗淨性能降低，  
衛生性不佳。

# 各部位名稱

感應型落地小便斗 UFS910VG

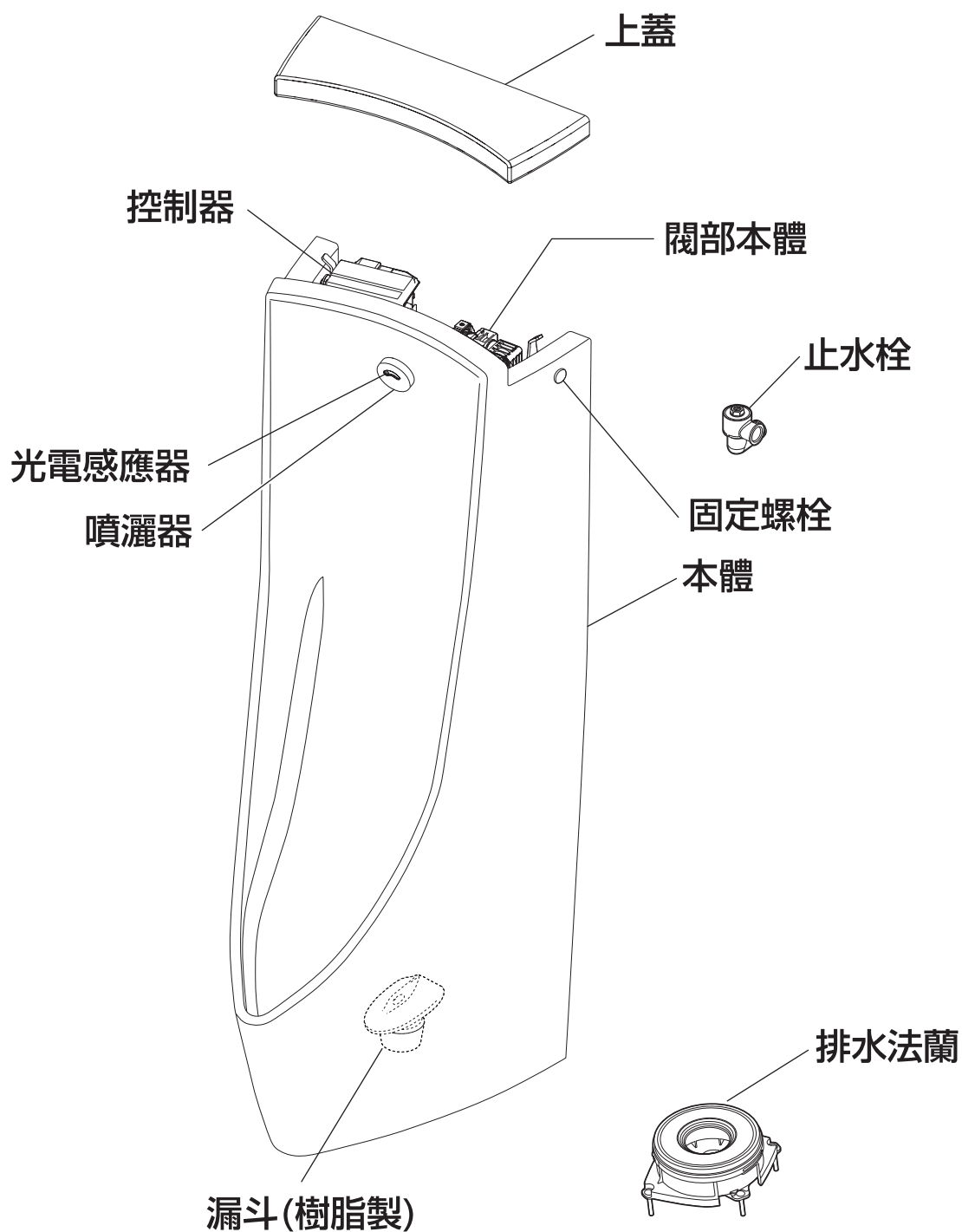

注意



請務必使用產品包裝內漏斗。  
若使用其他的漏斗，會導致洗淨性能降低，  
衛生性不佳。

# 運作構造的說明

本商品的自動洗淨動作如下圖所示。



本商品具以下自動洗淨功能。

## 〈排水管道定時洗淨〉

除了每次使用完畢後進行洗淨，每2小時會執行排水管洗淨。排水管洗淨分2次進行，可更有效率的洗淨，並抑制排水管内殘留尿液～附著尿石。

## 〈間歇出水洗淨〉

為防止冬天氣溫驟降，導致製品凍結破損，檢測戶外的氣溫，間歇性進行洗淨，使產品不易凍結。

### 注意



電源關閉狀態下，無法獲得上述效果。

※停電恢復供電後，會進行沖水洗淨，非異常情形。

# 前洗淨的設定

※前洗淨功能在工場出貨時，被設定為「關」。必要時，請進行切換。

## 前洗淨的設定方法

打開控制器的設定切換開關外蓋，將1號開關設定為「ON」。

詳細內容，請確認黏貼於商品的注意標籤。  
另外，請勿對開關施與重力。

設定完畢後，請將防水外蓋、控制器、設定切換開關的外蓋安裝回原位。

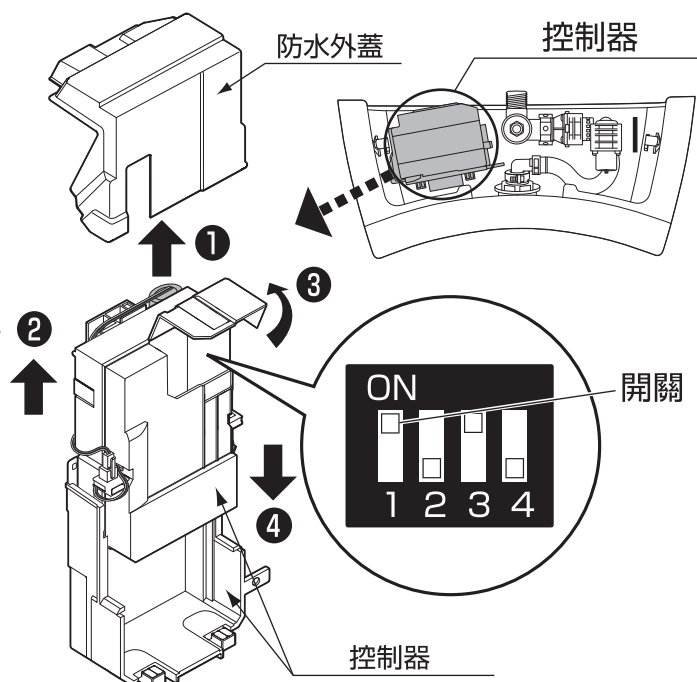

## 開關與設定內容

開關 No.	設定內容	OFF (初期狀態)	ON	OFF→ON 使用水量變化基準
1	前洗淨	無	有	+0.3L/回
2	排水管定時洗淨	有	無	-24L/日

※若設定為不進行排水管定時洗淨，(No.2開關為「ON」) 無法發揮抑制尿垢附著的效果。

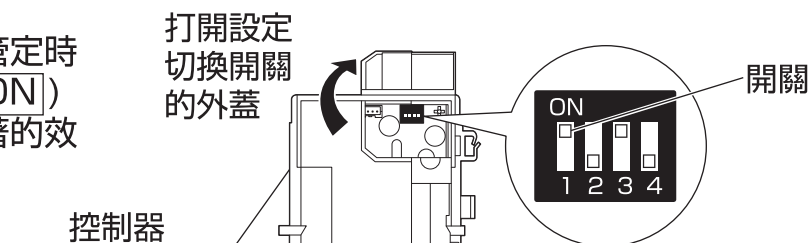

雖然具有可抑制尿垢附著於自動洗淨小便斗的效果，但無法去除附著的尿垢。(減少定期洗淨的頻率，但並非代表不需要清洗)  
排水管定時洗淨，每2小時會自動洗淨。  
請維持24小時全日供電狀態。

# 日常清潔保養

為長保清潔，平時請勤做清潔保養。另外，如果是洗貼心商品，雖可讓商品不易附著污垢，但為保持表面清潔，平日的清潔保養是很重要的。

## 【陶器本體的清潔】

### 有關清掃用清潔劑

市售家庭用清潔劑，不論酸性・中性・鹼性，都可使用。  
但，含研磨劑清潔劑或業務用強酸性・強鹼性清潔劑、含氟清潔劑※1，會損傷陶器表面，請勿使用。

※1 含氟化氫・氟化銨。

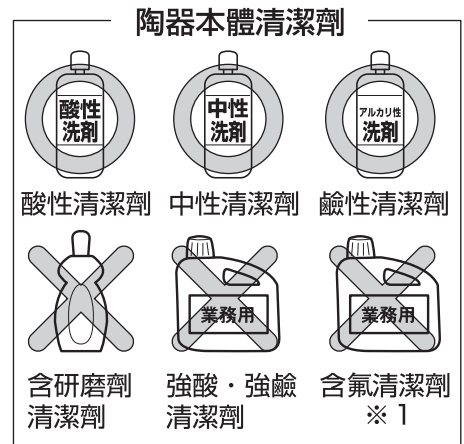

### 關於清潔用品

請勿使用金屬刷或含研磨劑的尼龍刷、砂紙等會損傷表面物品。

### 關於洗貼心

洗貼心是指，在陶器表面形成離子防護層，讓污垢難以附著，並可輕易去除。是TOTO獨創的技術。

### 關於表面防水材

請勿使用具潑水性・防污性清潔劑及表面防水材劑。  
雖然不會損傷陶器表面，但清潔劑或防水材的成分會覆蓋於陶器表面，無法充分發揮防污效果。

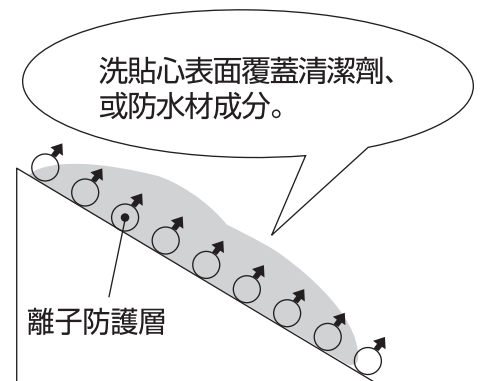
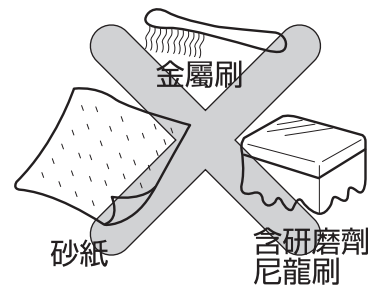

## 洗淨面內的清潔建議事項

清掃洗淨面內時，可使用毛巾等物，停止出水。

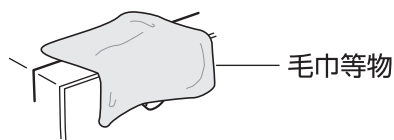
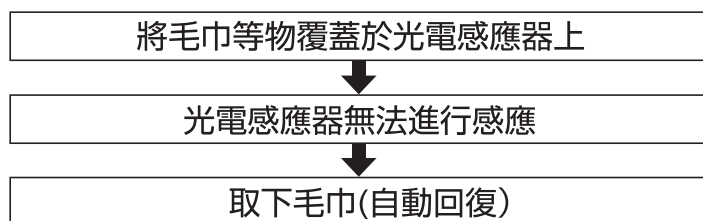

### 利用磁鐵進行清掃時

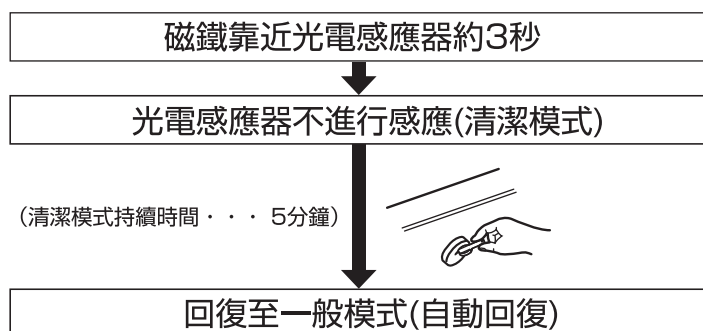

※清潔模式下，磁鐵靠近後，出水約4ℓ。

### 警告



禁止

請勿以水沖洗小便斗全體  
可能導致故障・漏電。



務必執行

因為是電器製品，請小心使用  
可能導致觸電。

# 小便斗的清潔保養

## 輕微髒污的場合

使用清潔用刷子或海綿以水清洗。



## 水垢等嚴重髒污的場合

1 將附著污垢部位的水份  
擦拭乾淨。

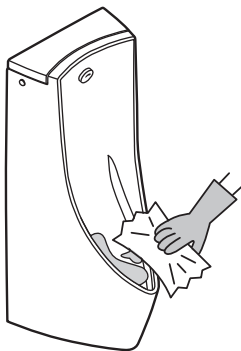

2 將廁所用清潔劑  
直接噴灑在污垢  
附著部位。

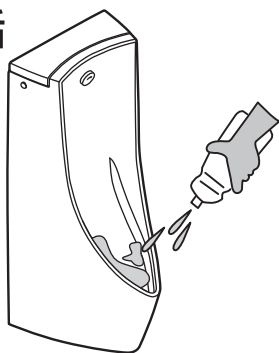

3 使用清潔用刷子或海綿進行  
清掃。

污垢不易清除時，  
請使用免洗筷擦  
拭乾淨。

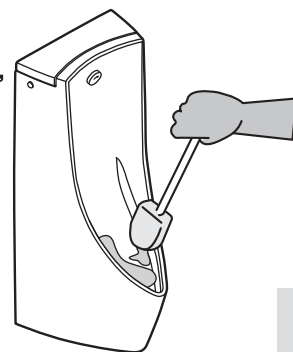

4 最後再以水清洗  
乾淨。



清潔保養

## 噴灑器（本體）的清潔保養

### 輕微髒污的場合

請以沾水或溫水後擰乾的柔軟布料，擦去髒污。

### 嚴重髒污的場合

請以柔軟布料沾取適量稀釋過的餐具用中性清潔劑擦拭後，再使用沾水擰乾抹布擦拭。

### 注意

請勿使用會損傷表面的物品。

- 酸性清潔劑、含氯漂白劑、鹼性清潔劑
- 稀釋劑、揮發劑等溶劑
- 去污劑、研磨粉等含有粗顆粒的清潔劑
- 尼龍刷、棕刷、塑膠刷等

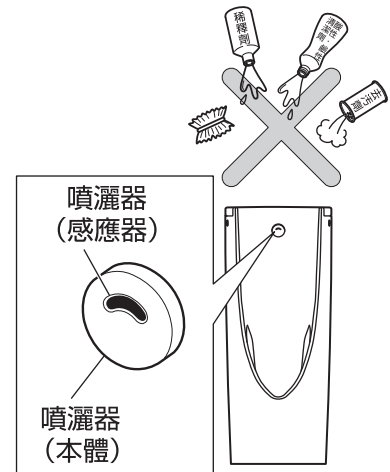

## 噴灑器（感應器）的清潔保養

請使用沾水或溫水的棉花棒，擦去髒污。  
嚴重髒污時，請以棉花棒沾取適量稀釋過的中性清潔劑擦拭後，再使用沾水擰乾抹布擦拭。

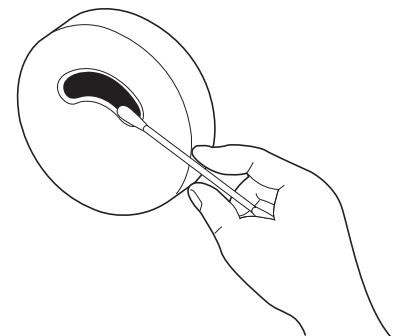

※進行清潔保養時，請小心避免損傷感應器表面。



## 漏斗的清潔保養

- 取出漏斗清掃時，請戴上橡膠手套進行。
- 清掃時，請使用中性清潔劑及柔軟海綿。
- 請注意，如果將漏斗浸泡在熱水或清潔劑中，或表面噴灑清潔劑，放置不理，會導致漏斗變色。

### 【漏斗的清潔保養】

#### 關於清潔劑

請使用市售家庭用中性清潔劑。  
請勿使用含研磨劑清潔劑，會損傷或侵入表面。

#### 關於清潔用品

請勿使用金屬刷或含研磨劑尼龍刷、砂紙等會損傷表面的器具。

※樹脂製漏斗多少會有變色的情形。

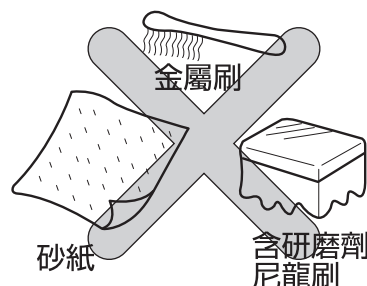
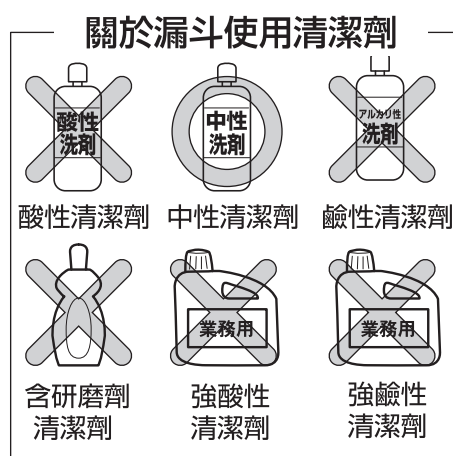

## 地面的清潔保養

### ⚠注意



務必執行

請務必使用擰乾的抹布，將滴落地面的尿液、露水、清潔劑、水等擦拭乾淨  
若置之不理，地面會產生污垢或腐臭。

- 由小便斗濺出的尿液、或沾附在器具上的露水滴落地面時，請使用抹布擦拭乾淨。
- 清掃時，請使用擰乾的抹布，將滴落地面的清潔劑或水擦拭乾淨。

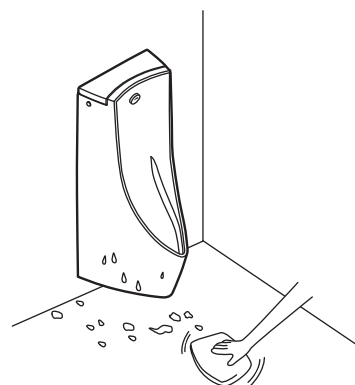

# 定期檢查

因商品長期使用所伴隨的老化(經年老化)，可能出現安全上的疑慮。為了防止因經年老化產生的重大事故，並可讓產品更長期、安全、舒適的使用，請每年進行1次以下定期檢查。

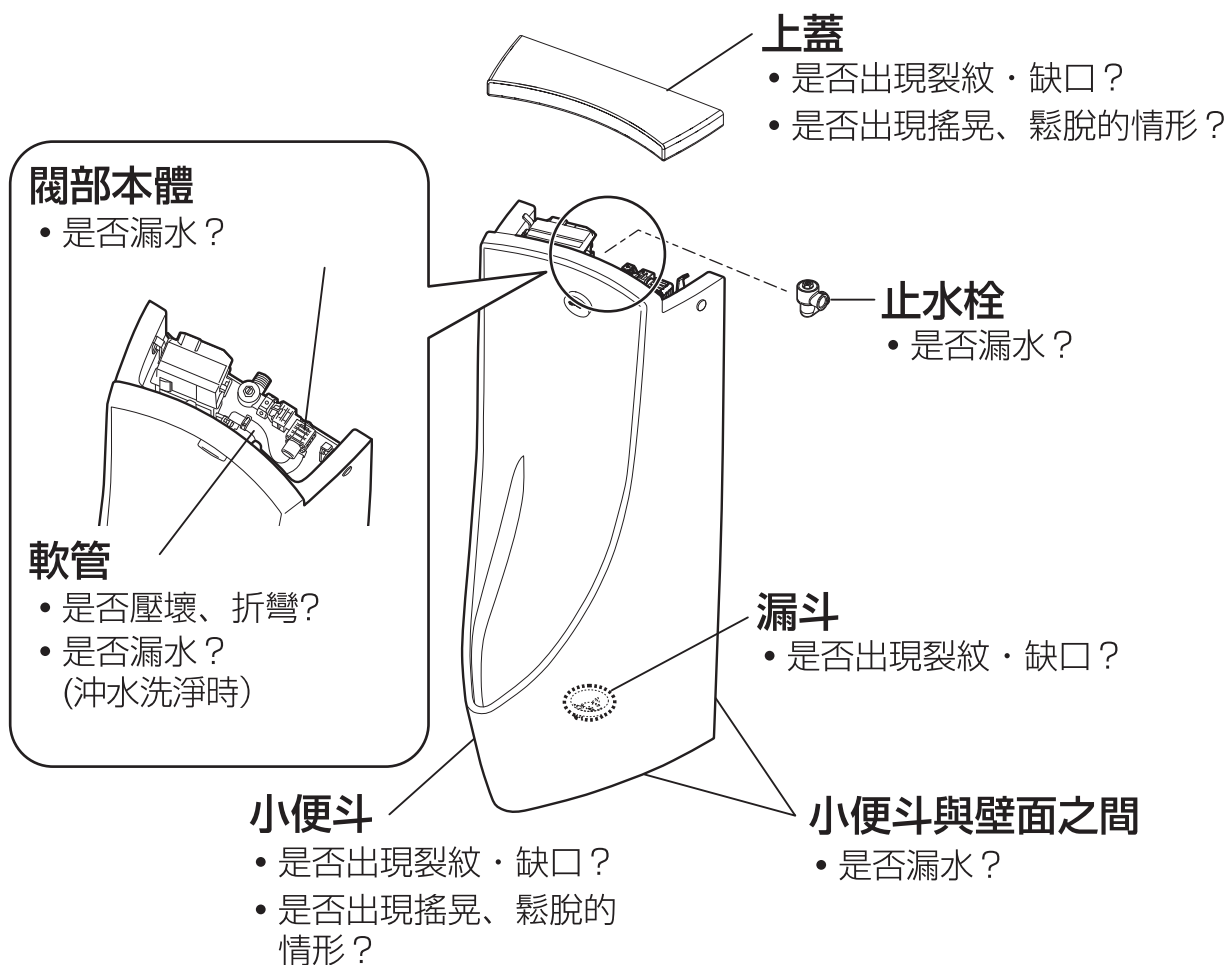

檢查處	實施日 (年・月・日)		
小便斗	/ /	/ /	/ /
上蓋	/ /	/ /	/ /
漏斗	/ /	/ /	/ /
軟管	/ /	/ /	/ /

檢查處	實施日 (年・月・日)		
小便斗與壁面之間	/ /	/ /	/ /
閥部本體	/ /	/ /	/ /
止水栓	/ /	/ /	/ /



# 疑似故障時

疑似故障時，首先，請先確認是否停電中或停水中，若未出現異常，請取下上蓋，依以下檢查項目進行檢查。各零件位置，請確認『各部位名稱(P.5~P.6)』。依據檢查項目進行檢查後，故障情形仍無法改善，或有疑問時，請關閉止水栓的開關螺絲後，洽詢原購買的販售店、安裝公司、或台灣TOTO免費服務專線0800-890-250。

## 委託依賴前 (請確認P.5~ P.6各部位名稱)

現象	狀況	處置方法	參照頁數
地面潮濕	小便斗上的露水滴到地面上。	使用乾布將露水擦拭乾淨，並使廁所保持空氣流通。	P.14
	小便斗內的尿液飛濺到地面上。	使用抹布，將飛濺出的尿液，擦拭乾淨。	P.14
洗淨水不出水	濾網有污垢等異物阻塞。	請清洗濾網。	P.21
	止水栓未打開。	打開止水栓。	P.19~P.20
	使用中未顯示感應表示。	請確認有通電。	P.19~P.20
洗淨水不止水	——	關閉止水栓洽詢原購買的販售店、安裝公司、或台灣TOTO免費服務專線0800-890-250。	P.21

現象	狀況	處置方法	參照頁數
洗淨水 出水少	濾網有污垢等異物阻塞。	請清洗濾網。	P.21
	止水栓未全開。	請打開止水栓。	P.19~P.20
洗淨水 隨意出水	未使用卻自行進行洗淨。	進行自動洗淨功能。	P.22
感應表示 指示燈 亮燈・閃爍	使用中感應指示燈亮燈。	亮燈式樣，不需做處置。	P.22
	使用中感應表示閃爍。	進行自動洗淨時會閃爍，不需做處置。	P.22

# 上蓋拆卸方法・安裝方法

## 使用工具



六角扳手  
(口徑4)

## 警告



禁止觸摸

通電中，請勿觸碰電源端子  
可能導致觸電。

## 注意



禁止

請勿過度鎖緊固定螺栓  
可能導致破損。



務必執行

請注意，避免讓上蓋掉落  
會導致破裂。

1 使用六角扳手，將左右兩側的固定螺栓以逆時針方向轉動鬆開。

2 將鬆開的螺栓向內側壓入，拿起上蓋。

3 上蓋的安裝方法，將黏貼於上蓋後方的海綿壓向壁面，放上外蓋。

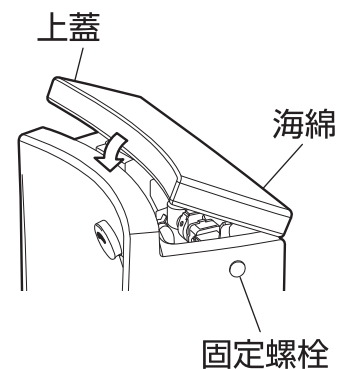
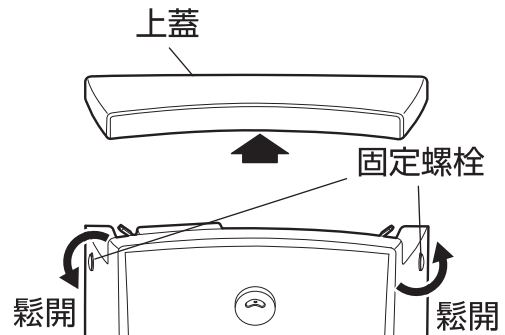

# 不出水

## ⚠ 警告



禁止觸摸

通電中，請勿觸碰電源端子  
可能導致觸電。

## 插入電源線的要領

電源線插入、取下作業，須由具電氣施工資格業者進行。

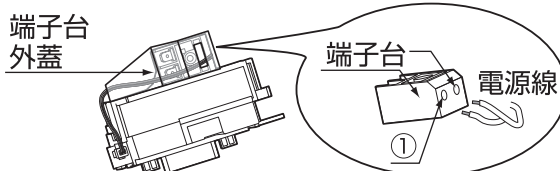

## 1 使用中，感應指示燈正常亮燈時

確認總開關及止水栓是否已打開。

※若仍然不出水時，請使用一字螺絲起子關閉止水栓，並洽詢原購買的販售店、安裝公司、或台灣TOTO免費服務專線0800-890-250。

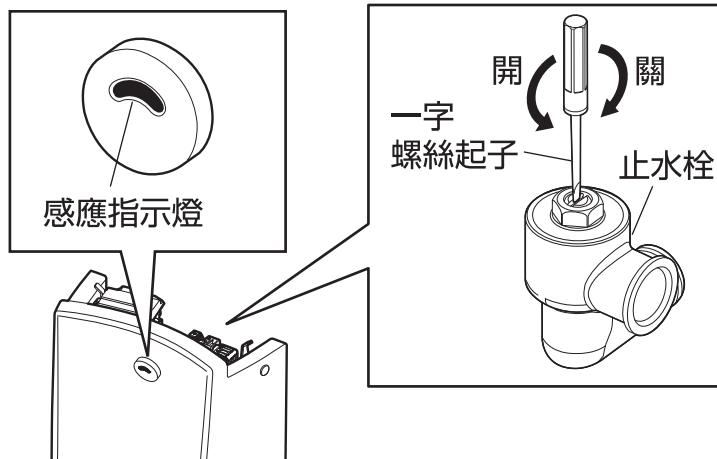

## 2 未使用，感應指示燈亮燈時

請拿開附近的障礙物。

※若仍然不出水時，請使用一字螺絲起子關閉止水栓，並洽詢原購買的販售店、安裝公司、或台灣TOTO免費服務專線0800-890-250。



## 不出水(續)

### 3 使用中，感應指示燈不亮燈時

(1) 手遮住感應指示燈。



(2) 確認電源是否通電。

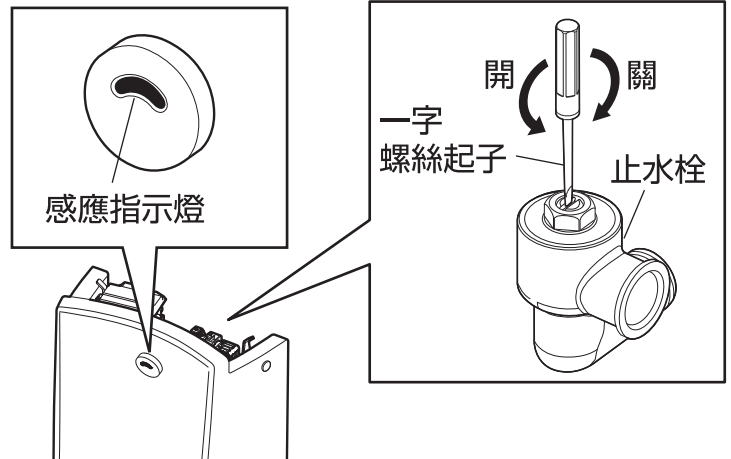

※若仍然不出水時，請使用一字螺絲起子關閉止水栓，並洽詢原購買的販售店、安裝公司、或台灣TOTO免費服務專線0800-890-250。



## 不止水

使用一字螺絲起子關閉止水栓。

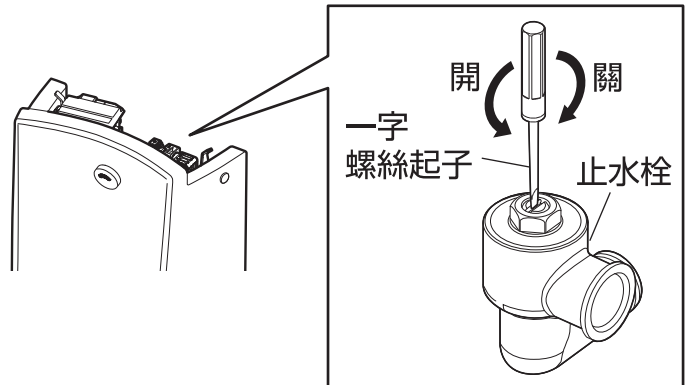

※委託維修時，洽詢原購買的販售店、安裝公司、或台灣TOTO免費服務專線0800-890-250。

## 洗淨水量不足

注意



請在止水栓全開的狀態下使用。  
止水栓未全開的狀態下，會導致洗淨性能降低，衛生性不佳。

**1** 使用一字螺絲起子關閉止水栓。

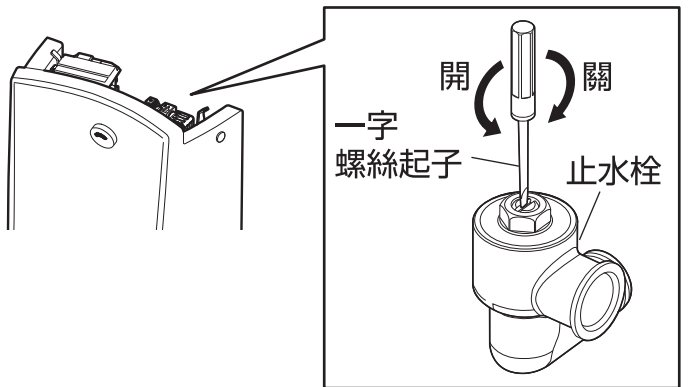

**2** 使用活動扳手拆下軸心螺帽，取出濾網。

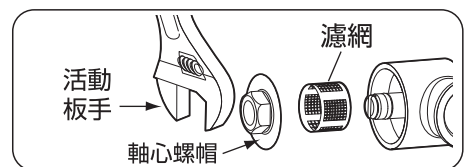

**3** 將附著於濾網上的異物，使用牙刷等物清除乾淨。

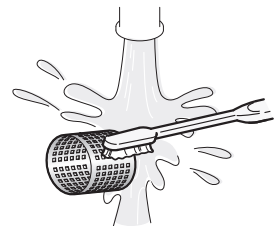

※若出水量仍然不足時，並洽詢原購買的販售店、安裝公司、或台灣TOTO免費服務專線0800-890-250。

## 感應指示燈亮燈、閃爍

感應器指示燈可能亮燈、閃爍。亮燈、閃爍表示內容如下。

〈使用中〉

· 亮燈

〈通電時（僅10分鐘）〉

· 亮燈

〈排水管定時洗淨・  
間歇出水洗淨中的顯示〉

· 閃爍

※出現快速閃爍情形時，請洽詢原購買的販售店、安裝公司、或台灣TOTO免費服務專線0800-890-250。

另外，為了抑制存水彎附著污垢，水量可能暫時增加。

## 自行出水

本商品具以下自動洗淨功能。

〈排水管定時洗淨〉

除了每次使用完畢後進行洗淨，每2小時會執行排水管洗淨。排水管洗淨分2次進行，可更有效率的洗淨，並抑制排水管内殘留尿液～附著尿石。

〈間歇出水洗淨〉

為防止冬天氣溫驟降，導致製品凍結破損，檢測戶外的氣溫，間歇性進行洗淨，使產品不易凍結。

注意



關閉電源狀態下，無法獲得上述效果。

※如果自行出水的頻率與上述不符時，請洽詢原購買的販售店、安裝公司、或台灣TOTO免費服務專線0800-890-250。

# 小便斗Q&A



## 小便斗周圍黑色斑點的形成原因？

小便時，碰到小便斗後會有反彈、飛濺出來的情形。特別是木質地板，若置之不理，小便中的阿摩尼亞會轉變成黑色斑點。

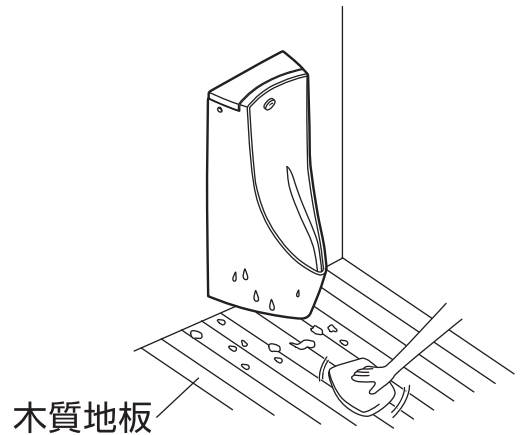

## 使用小便斗時，尿液飛濺的情形無法改善嗎？

使用小便斗時，會依小便尿於小便斗的位置而產生「水飛」情形，大多是因為尿於「漏斗」上導致，請試著將尿液由正面順著小便斗的壁面流下。

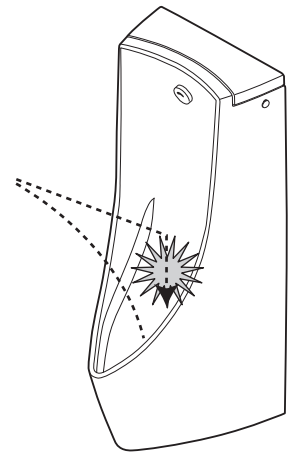

## 小便斗內黑色及粉紅色污垢的形成原因？

小便斗內及出水孔附近等處可能會變黑，或附著粉紅色污垢。這是飄浮在空氣中之黴菌孢子及細菌以附著在小便斗內的污垢做為養份而繁殖的東西。產生這種污垢時，請使用廁所用刷子等物沾取廁所用中性清潔劑清洗。

# 售後服務

【委託修理前，請先確認「疑似故障時」(P.16)!】

## 保證書 (P.27)

- 本商品依據保證書內容做出保證。請確認是否填入安裝交付日、安裝公司名及蓋章。另外，請詳細閱讀保證書內容後，妥善保存。
- 有效保證期間請參考保證書內容。

## 關於保證

### · 保證期間

依據保證書的規定進行維修。因為保證期間內也可能會有產生費用的項目，請詳細確認保證書內容。例如：「未遵照使用說明書、施工說明書、產品上的注意標籤等產生的不良問題」等情形時，需收取費用。

### · 保證期間過後

經維修後可繼續使用的商品，將根據顧客要求進行維修並收取費用。

(包含如：墊片·止水皮等消耗性零件)

→請確認「委託修理時」(本頁)「維修費用的構成明細」。

## 關於零件的更換

- 免費維修所更換的零件·商品為台灣TOTO所有。

## 委託維修時

### 【委託修理單位】

原購買的販售店、安裝公司或台灣TOTO免付費服務專線。TEL：0800-890-250

### 【需要聯繫的內容】

- ①住址、姓名、電話號碼
- ②商品名    ③型號    ④安裝日
- ⑤故障內容、異常情形(何處漏水等)
- ⑥希望到府維修日期

### 【不明白之處及維修相關洽詢】

原購買的販售店、安裝公司或台灣TOTO免付費服務專線。TEL：0800-890-250

型號請確認貼於○標籤部分。

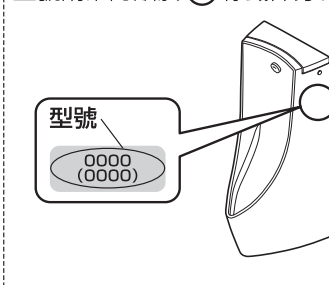

### 【維修費用的構成明細】

<委託TOTO維修時>

經由修理可以維持商品功能的情況下，會依所要求的修理狀況進行收費。

標準修理費用由 **技術費** + **零件費** + **交通費** 構成。

補修用性能零件的零件備品年限已過商品，可能有無法修理的情形。

# 商品規格

符合JIS Z2801基準，並依據(社)日本建材、住宅設備產業協會的標準，抗菌相關事項

(※抗菌力在細菌不直接接觸抗菌加工產品表面時，無法發揮功效。)

抗菌	抗菌效果	可抑制產品表面上細菌的繁殖。在JNLA認定試驗所實施該JIS Z2801抗菌性試驗方法的試驗，其結果符合JIS Z2801規定的抗菌效果。該試驗效果並不說明還具有防止感染、防污、防霉、防臭、防滑等輔助性效果。
	抗菌加工部位	小便斗洗淨面
	抗菌劑種類	無機系
	抗菌性能持續性	符合(社)日本建材、住宅設備產業協會的標準
	安全性	符合(社)日本建材、住宅設備產業協會的標準
	使用注意事項	為了能更有效的發揮抗菌功能，應常保產品表面清潔。

類型	壁掛式	落地式
		AC110V
型號	UFS900VG	UFS910VG
尺寸(mm) 寬×長×高(mm)	380×420×920	410×420×1155
電源	AC110V 50/60Hz	AC110V 50/60Hz
消耗電力及 電池壽命	0.5W以下	0.5W以下
使用環境 溫度範圍	0~40°C	
感應距離	650mm以下自動調整 ※感應器650mm以內範圍，若有壁面時，不可設置	
感應所需時間	約5秒以上（未滿5秒無法進行感應）	
給水壓力	最低必要水壓（流動時）0.07MPa（8L/分） 最高水壓（靜止時）0.75MPa	
標準洗淨水量	使用時 1.2 L	
前洗淨機能	可切換「關（工廠出貨時）」與「0.3L/回」	
排水管定時 洗淨功能	每2小時2L ※依使用狀況自動調整	
給水連接	15A（連接螺絲PJ1/2）	
使用水	自來水	

# TOTO®

## 保證書

本保證書證明本產品為台灣地區的TOTO正式授權代理商-台灣TOTO之正式販售商品。  
依以下記載之〈免費維修規定〉提供維修

從購買日期起算之保證期間內，若發生故障，請出示本保證書予購買的安裝公司·販售店或台灣**TOTO** 要求維修。

顧 客	姓名	先生 女士	
	地址		
購買日期	年	月	日
販售店名			
	TEL	印	

產品名稱	感應型小便斗
產品型號	UFS900VG UFS910VG
保證期間	1年

### ★ 致顧客

您領取本保證書時，請確認販售店是否填寫販售日期並蓋店章。

本保證書不會再發出，請妥善保存(未蓋店章時，視同無效)。

### 〈免費維修規定〉

※為保障您的權益，請務必確認本保證書是否蓋有販售店之店章並記載販售日期。若未蓋店章及記載販售日期，恕難提供免費維修服務。

1. 依照使用說明書手冊等所記載之使用方式·注意事項正常使用而發生故障時，於保證期間內免費維修。
2. 於保證期間內，請求安裝公司·販售店·台灣**TOTO** 或相關單位提供免費維修服務時，請出示本保證書。
3. 因搬遷等原因需要對本商品進行拆卸·移機時，為避免拆卸·移機不當造成故障或損壞，請事先與購買的安裝公司或販售店商談，搬遷時也請務必攜帶使用說明書。
4. 保證期間內若有下列情形，仍需收取維修費用：
  - (1) 未依照使用說明書手冊等所記載之使用方式·注意事項而不當使用，或因不當修理·改造而造成之故障或損壞。
  - (2) 因不當拆卸·移機等所引起之故障或損壞。
  - (3) 火災·地震·水災·落雷·凍災·其他天災·公害·排水管及排糞管內沼氣(硫化氫等腐蝕性氣體)·鹽害或異常電壓造成之故障或損壞。
  - (4) 因使用非指定電源(電壓·頻率)及異常水質引起之故障或損壞。
  - (5) 因砂石及垃圾等引起之損壞及耗損零件(乾電池等)之耗損。
  - (6) 清潔保養上之不慎所引起的污垢·鐵鏽·排水不良等狀況。(禁用含酸·鹼之清潔劑)
  - (7) 未出示此保證書時。
5. 本保證書僅限台灣國內有效。
6. 本保證書將不再發出，請務必妥善保存。
7. 本保證書在以上所記載的期間·條件下均免費維修，保證期間過後的維修若有不明白之處，請向購買的安裝公司或販賣店詢問。

台灣**TOTO**免付費服務專線

0800-890-250

台灣**TOTO**股份有限公司

台北市松仁路99號1樓(C) TEL: (02)8789-0250

