

TOTO

使用說明書 附保證書

給施工業  
者的叮嚀請將貴公司名稱及安裝完成交付使用日期填寫於  
保證書內，交予顧客保存。

## 恆溫型淋浴柱

TMC95型



■感謝您選購TOTO恆溫型淋浴柱。請在詳閱本使用說明書後正確地使用。

■本使用說明書內附有產品保證書，請您務必妥善保存。

安全注意事項.....1~5	前 言
使用注意事項..... 6	
部位名稱..... 7	

使用前的注意事項....8~10	使用 方法
使用方法.....11~14	
預防凍結的方法..... 15	

日常的清潔保養.....16~18	保 養 方 法
-------------------	------------------

疑似故障時.....19~20	疑 難 排 解
售後服務..... 20	

保證書..... 20
-------------

# 安全注意事項





(為安全起見請務必遵守以下各項說明)

使面前請先詳閱「安全注意事項」，並請地正確使用。



- 閱畢之後，請務必收存於可以隨時取閱的地方。
- 為方便您安全而正確地使用本商品防範對您本人及其他使用者造成危害、抑或財產損失，本說明書中列出各種不同的警告標示。  
各標示及其含意如下所示。

標 示	意 義
 <b>注意</b>	如果忽視本標示欄的內容、錯誤的使用方式，將可能造成傷害、以及財產的損害。

■以下列圖示區分、說明應遵守內容的種類。

	絕對「禁止」的行為。		請勿觸摸指示的位置。
	禁止分解。		務必執行的「強制」內容。

依產品型號不同，圖面與實品的形狀可能有部份的差異。

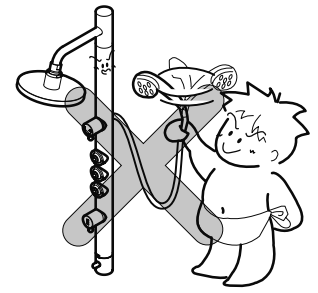
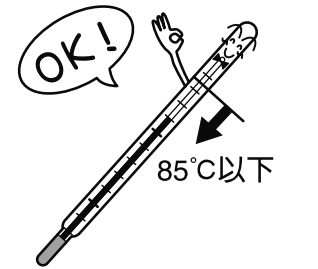
 <b>注意</b>		
 <b>禁止</b>	請避免讓幼小的孩童單獨使用。	
	恐有燙傷、受傷之虞。	
	熱水溫度請勿使用超過85°C以上的高溫。	
	使用超過85°C以上高溫的熱水，水龍頭恐將縮短壽命、破損，因而漏水導致弄濕家具設備財產損失。 此外，為防止操作錯誤導致燙傷，建議使用60°C的熱水。	

⚠ 注意

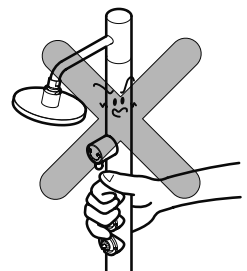
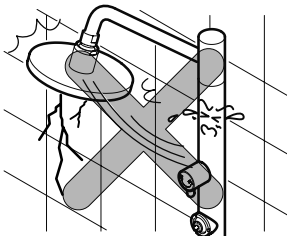
<p>禁止</p>	<p>請避免用刀進食或是撞擊。</p> <p>可能導致故障和漏水。</p>	
	<p>請不要將淋浴柱當成扶手使用、懸吊、或是踩在蓮蓬頭掛架上。</p> <p>不慎滑倒、或是鬆脫的話恐有受傷之虞。此外，也可能導致故障和漏水。</p>	
	<p>請不要讓頭頂散水板碰撞牆壁。</p> <p>可能導致牆壁破裂、造成受傷。此外，零件破損、漏水的話，可能導致弄濕家具設備造成財產損失。</p>	
	<p>請不要安裝在可能凍結的位置。</p> <p>零件破損、漏水的話，可能導致弄濕家具設備造成財產損失。</p>	
	<p>除了本說明書記載事項外，請勿自己分解。</p> <p>破損的話可能造成燙傷、受傷，因而漏水導致弄濕家具造成財產損失。</p>	
<p>禁止接觸</p>	<p>請勿直接接觸本體下側及熱水側安裝腳。</p> <p>熱水側的溫度很高，恐有燙傷之虞。</p>	

## ⚠ 注意

使用熱水前，請務必先用手確認水溫是否適合。

噴出高溫熱水的話，恐有燙傷之虞。此外，調整蓮蓬頭的名種出水型態、以及轉換蓮蓬頭的出水狀態時，請注意溫度是否昇高。



請先確認溫度調節把手的溫度位置再開水。

噴出高溫熱水的話，恐有燙傷之虞。



用完高溫的熱水之後，請務必將溫度調節把手的刻度轉回“40”以下。

接著使用時，突然噴出高溫的熱水恐有燙傷之虞。

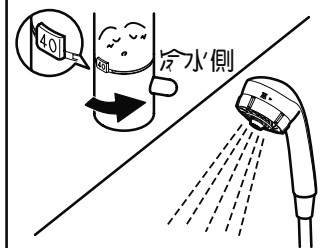

用完高溫的熱水之後，請繼續放掉一些冷水。

接著使用時，殘留在水龍頭裡的高溫熱水流，恐有燙傷之虞。

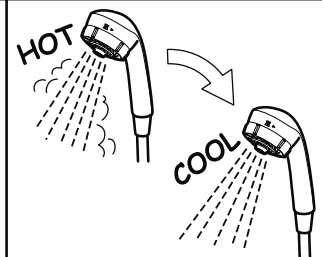

操作切換把手以及身體淋浴噴嘴開關把手之際，請動作緩慢。

突然關閉的話，會對配管造成衝擊，因而漏水弄濕家具設備可能導致財產損失。

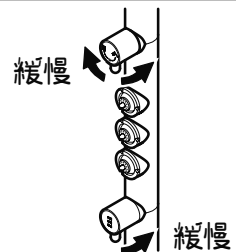

操作溫度調節把手時，請緩慢旋轉。

急速旋轉溫度調節把手的話，溫度急速上升，恐有燙傷之虞。



務必遵守

# ⚠ 注意

使用前請先確認切換把手標示是在頭頂散水板側、或是手動蓮蓬頭側，再打開熱水使用。

操作錯誤時，恐有燙傷之虞。

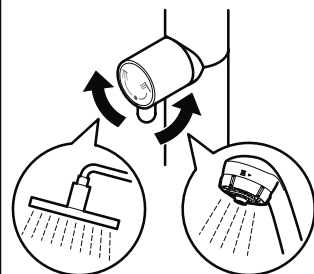

請定期（每年 2 次）檢視配管以及支撐腳周圍是否漏水、或是鬆脫不穩定。

因為損耗、磨損等因素導致零件破損的話，可能造成燙傷、受傷、或是發生漏水弄濕家具設備導致財產損失。

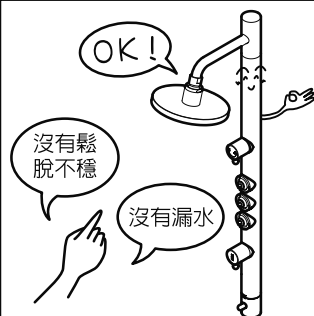

務必遵守

清理過濾網之際，請勿猛然轉鬆過濾器，請先確認止水栓是否已關閉。另外，請先確認本體下側與熱水側安裝腳已無燙傷之虞。（請參照第16頁）

突然噴出的熱水，恐有燙傷或是弄濕家具設備導致財產損失之虞。

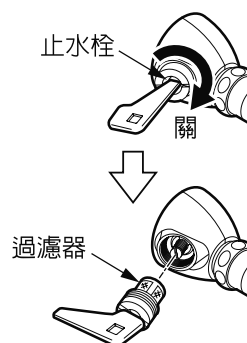

萬一凍結的話，請確認溫度調節把手上的刻度"40"與是否出水溫度是否吻合。

本體內部的零件可能因零件而損壞，造成設定溫度出現誤差時，恐有發生燙傷之虞。

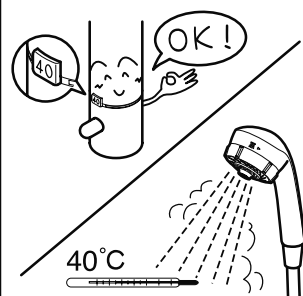

禁止

經過電鍍處理的蓮蓬頭，請盡量避免碰撞、摔落。

恐因電鍍的表面出現龜裂、導致受傷。萬一電鍍面龜裂的話，請立即更換新的蓮蓬頭。

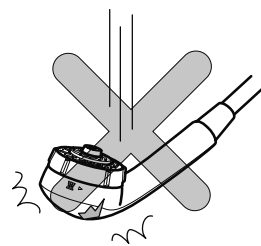

## ⚠ 注意

	<p>經由蓮蓬頭出來的熱水，請不要超過60°C以上。</p> <p>蓮蓬頭破損時，恐有燙傷、受傷之虞。為安全起見，建議您將水溫設定在45°C以下使用。</p>	
<p>注意</p>	<p>使用按摩出水請勿對著臉部使用。</p> <p>直接對著眼睛或是耳朵等部位的話，恐有受傷之虞。</p>	
 <p>務必遵守</p>	<p>在進水壓力過高的地區使用按摩出水時，請確實用手握緊。</p> <p>擺在地上的蓮蓬頭會亂甩、或是因後作力過大從蓮蓬頭掛架上掉落恐有受傷之虞。</p>	
 <p>禁止</p>	<p>請勿旋轉圓柱型蓮蓬頭上下的圓弧蓋。</p> <p>圓弧蓋部份過度使力的話，恐圓弧蓋破損造成受傷，緩慢漏水而弄濕家具設備導致財產損失。</p>	
 <p>務必遵守</p>	<p>更換圓柱型蓮蓬頭時，請先握住散水板部再轉動給水連結管的連結接頭</p> <p>握住上下圓弧蓋時用力過度的話，恐圓弧蓋破損導致受傷。</p>	

# 使用注意事項

(請遵守以下各項說明)

- 請不定期轉一轉溫度調節把手。  
(每個月 1 次左右)

溫度調節把手長時間不旋轉動作的話，  
功能調節部分附著水垢污物，調節溫度  
功能恐有受損之虞。

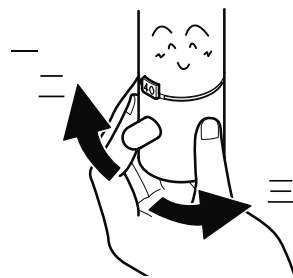

- 蓮蓬頭的電鍍表面出現龜裂的話，  
恐有受傷之虞，請務必立即更換新的  
蓮蓬頭。

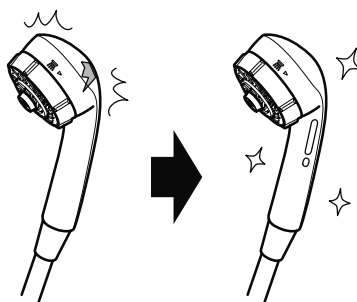

- 蓮蓬頭部分，請儘量避免碰撞、或  
是摔落。

蓮蓬頭內部搭載各種功能零件。  
因為掉落等原因受到撞擊的話，恐有破  
損、功能出現障礙之虞。

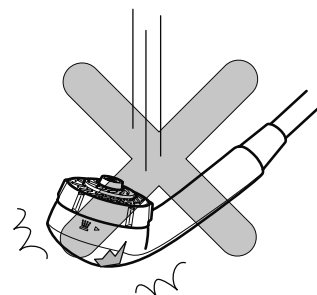

- 使用瞬間點火式熱水器的話，在冷  
水溫度比較高的夏季，減少出水用  
量的話有時候無法點燃熱水器。

遇到這種情況時，請將熱水器的設定溫  
度降低使用。

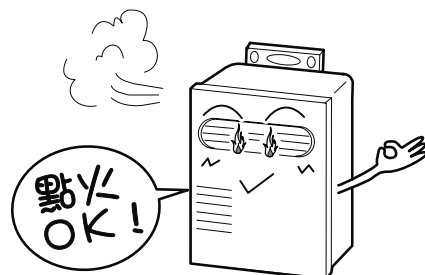

- 就算關緊把手，殘留在水龍頭內的  
水需靜待一段時間才會完全排出。

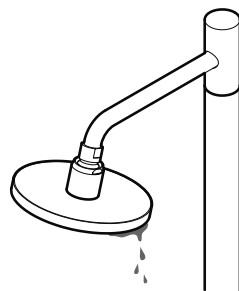

# 部位名稱

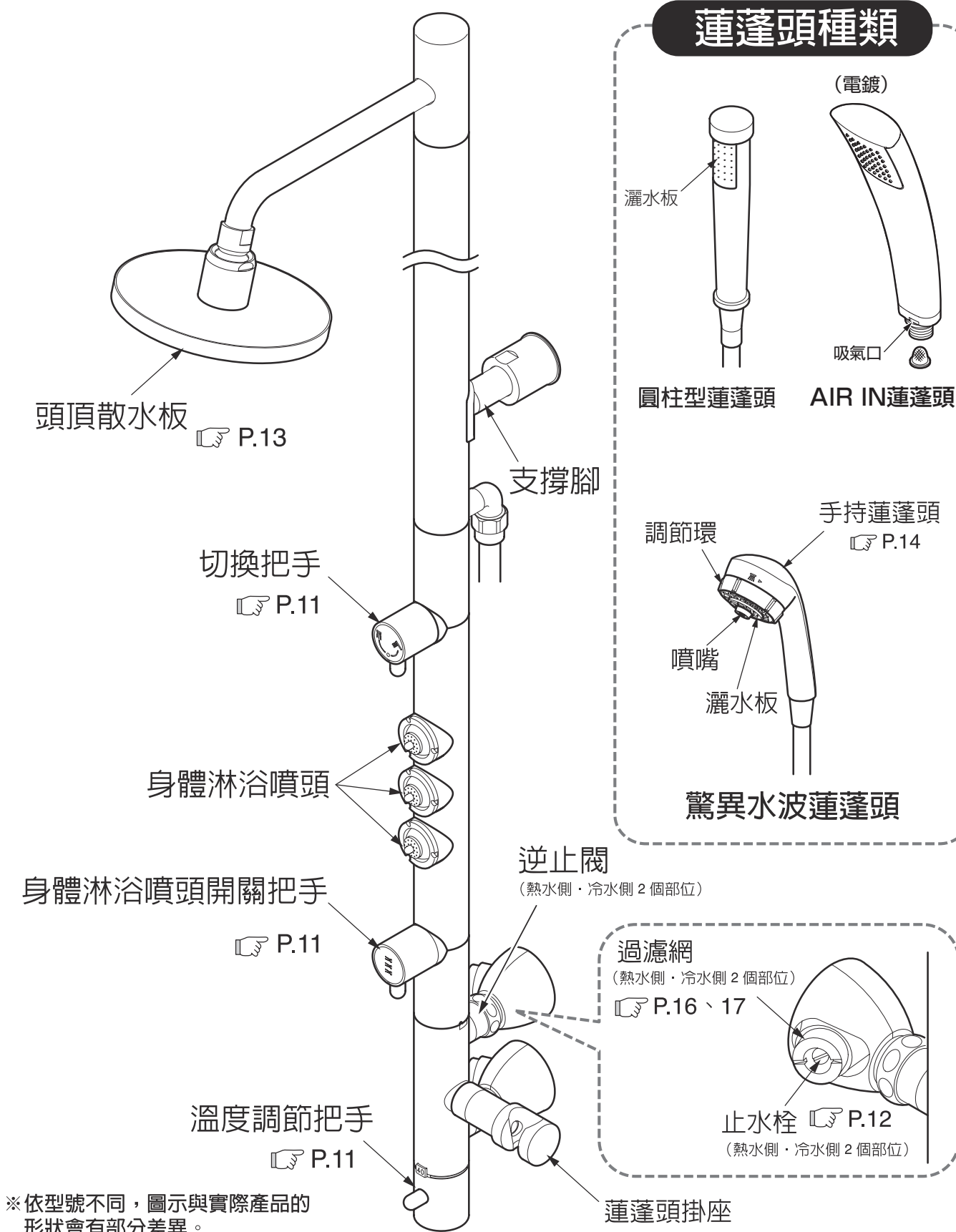

※ 依型號不同，圖示與實際產品的形狀會有部分差異。



# 使用前應注意事項

## 出水溫度的確認

溫度調節把手已經在工廠設定完畢，但是使用條件（供水、供熱水的壓力、熱水溫度）不同的話，有時候出水溫度會與顯示的溫度不一致。請依照下面的要領確認出水溫度是否與顯示溫度一致。

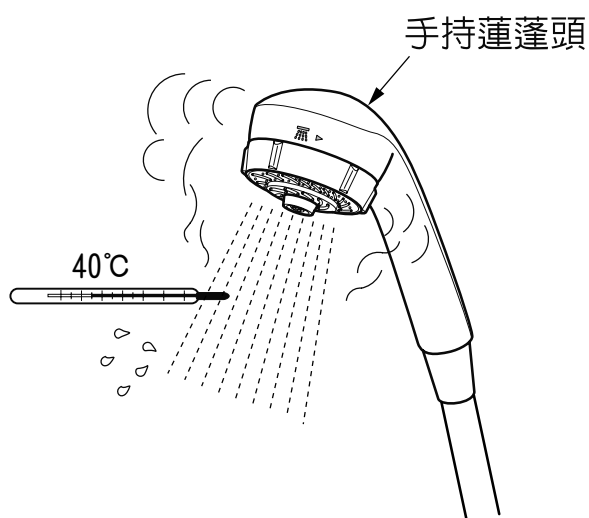
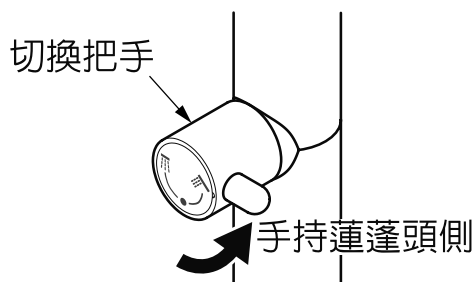
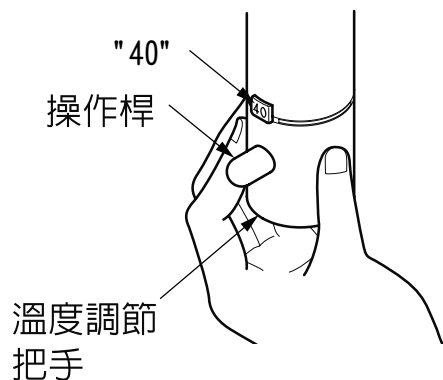

### 1. 設定熱水器的熱水溫度。

熱水器的熱水溫度請設定比出水溫度高10°C以上。

### 2. 將溫度調節把手的調節環對準“40”的刻度。

### 3. 將切換把手往右上方轉到底。

從手動蓮蓬頭出水。

### 4. 確認出水溫度。

出水溫度在適溫（大約40°C）的話，直接使用即可。

出水溫度偏離適溫的話，請參看閱9頁，重新設定溫度調節把手。

## 溫度調節把手的設定

※請在出水溫度與顯示溫度不吻合的時候設定。

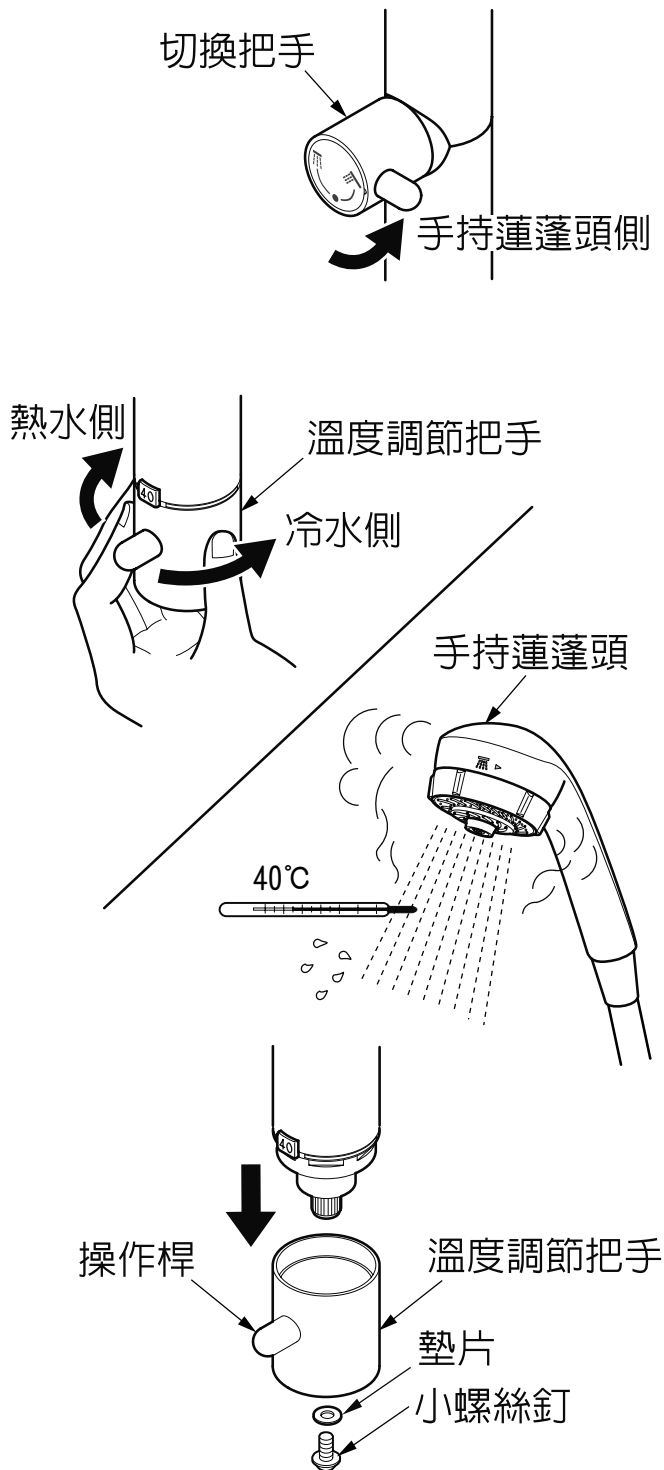

### 1. 將切換把手往右上方轉到底。

從手持蓮蓬頭出水。

### 2. 不必管刻度在哪裡，將溫度調節把手一直轉到流出40°C熱水的位置。

### 3. 拆下溫度調節把手。

拆卸時請不要轉動溫度調節把手，小心地將小螺絲釘、墊片、溫度調節把手拆下。

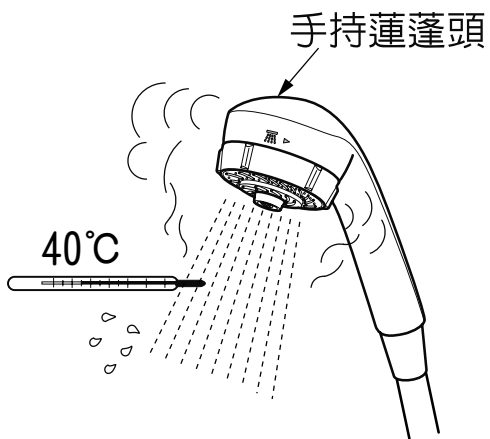
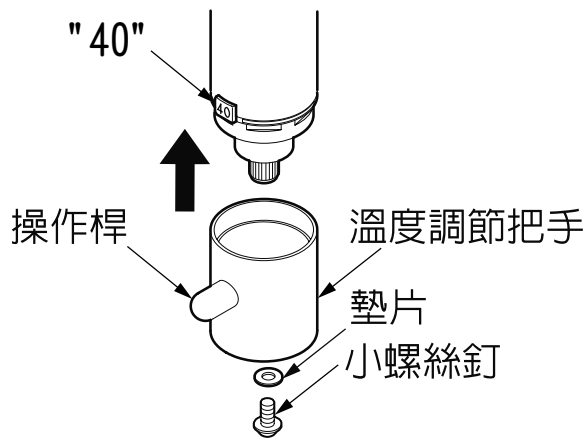

#### 4. 裝上溫度調節把手。

請將操作標準對準刻度"40"的數字後，把溫度調節把手裝回去，再以墊片、小螺絲釘固定。

#### 5. 固定後請確認流出來的熱水是否為40°C。

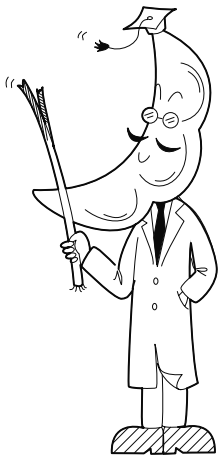

#### 商品小知識

#### 關於出水溫度

為安全起見，本商品採用不直接流出熱水的構造。

(只要溫度調節把手的設定正確，**出水的最高溫度大約是45°C。**)

# 使用方法

## 調節溫度的方法

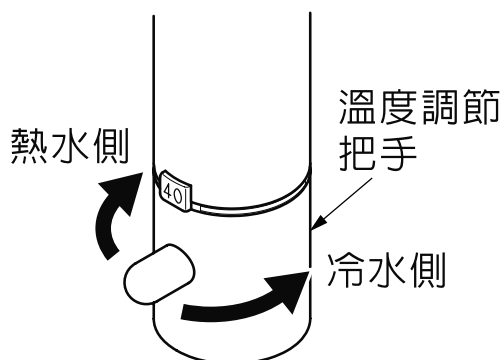

### 旋轉溫度調節把手。

以刻度"40"為標準，請將操作桿對準喜歡的溫度。

為安全起見，本商品採用不直接流出熱水的構造。（只要溫度調節把手的設定正確，可能出水的最高溫度大約是45°C。）

## 出水（熱水）

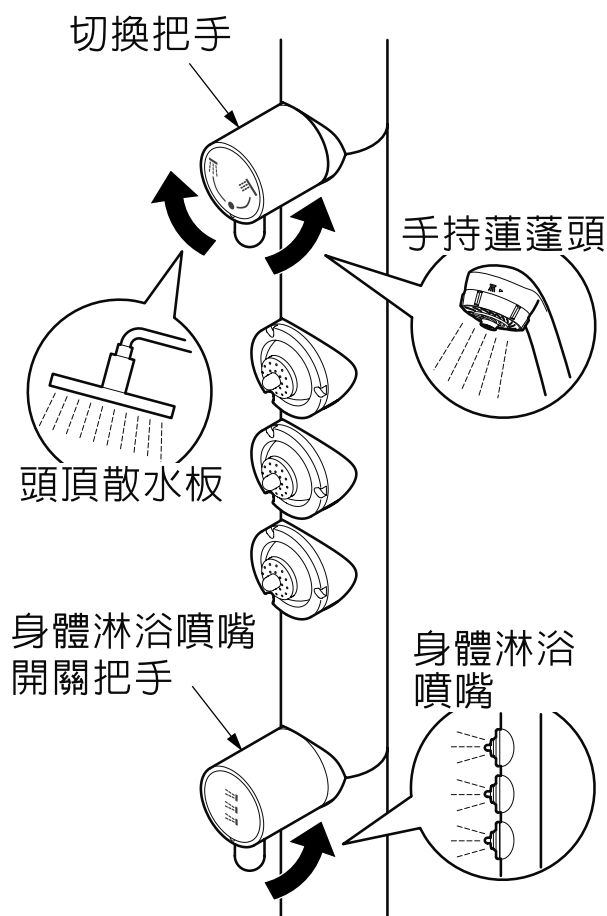

### 頭頂散水板

將切換把手往左上方轉到底。

出水後，若再將切換把手往左上方旋轉到底的話，水流量會逐漸增強至最大。

### 手持蓮蓬頭

將切換把手往右上方轉到底。

出水後，若再將切換把手往右上方旋轉到底的話，水流量會逐漸增強至最大。

### 身體淋浴噴嘴

將身體淋浴噴嘴開關把手往右上方轉到底。

出水後，若再往右上方旋轉到底的話，水流量會逐漸增強至最大。

## 關水（熱水）

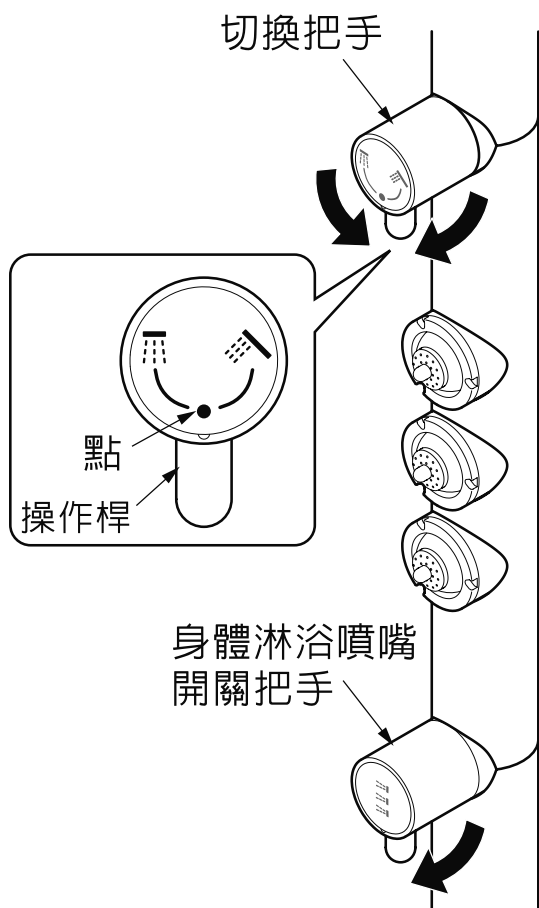

### 頭頂散水板

### 手持蓮蓬頭

將切换把手的操作桿轉回到點的位置。

停止出水。

將操作桿轉回點的位置時，即使沒有發出「卡嗒」聲也不代表故障。

### 身體淋浴噴嘴

將身體淋浴噴嘴開關把手往下轉。

停止出水。

使用  
方法

## 利用止水栓調節流量

切换把手全開時出現流量太大的時候，可以視個人喜好利用止水栓調節水量。

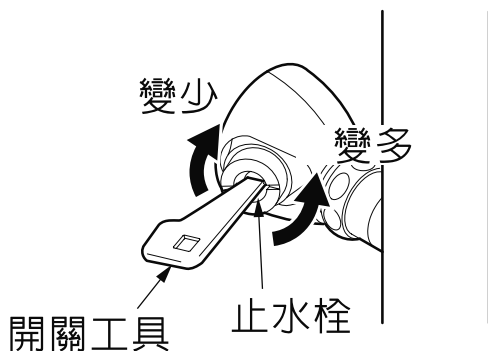

### 旋轉止水栓的調節流量螺絲。

順時針轉的話流量變少，  
逆時針轉的話變多。

## 調整頭頂散水板的出水位置

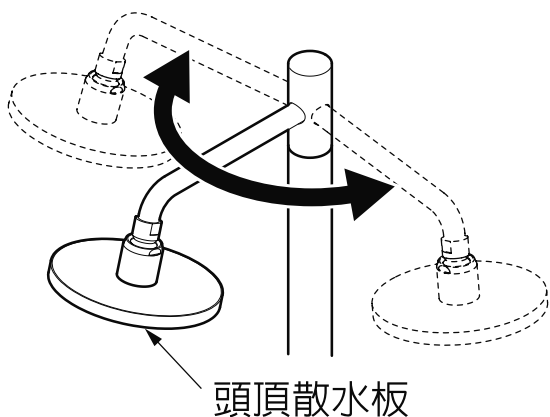

**左右轉動頭頂散水板。**

請調整到自己喜歡的使用位置。

※請小心不要讓頭頂散水板碰撞牆壁。

## 調整頭頂散水板的出水角度

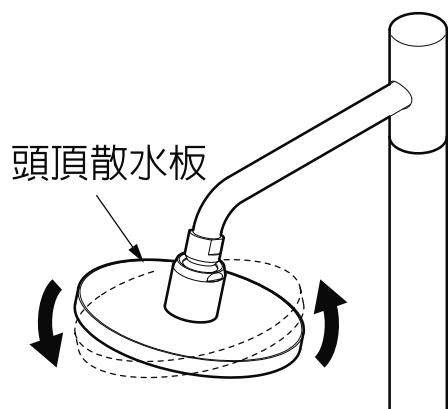

**上下傾斜變換頭頂散水板的角度。**

請調整到自己喜歡的使用角度。

依角度的不同，有時候即使已關閉把手，還必需散待一段時間，水流才會完全停止。

使用  
方法

## 調整身體淋浴噴頭的出水角度

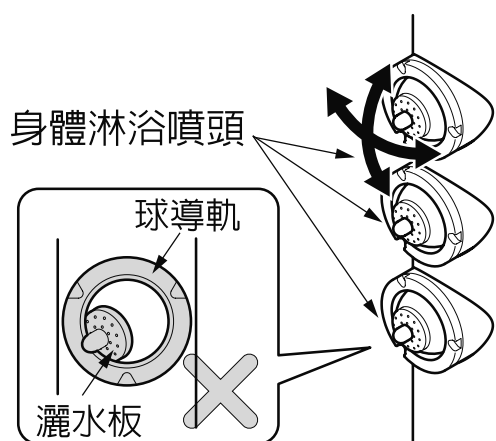

**旋轉身體淋浴噴頭變換角度。**

請調整到自己喜歡的使用角度。

請不要將灑水板轉進球導軌裡面，以免亂噴水。

## 手持蓮蓬頭的使用方法

〈以驚異水波蓮蓬頭為例〉

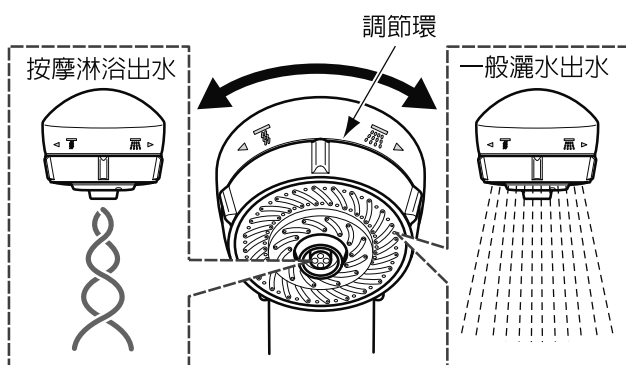

### 轉動調節環。

可以交替切換按摩淋浴出水、一般灑水出水2種功能。

### 商品小知識

#### 按摩淋浴出水時的注意事項

灑水板朝下的狀態下切換出水功能的話，有時候噴嘴無法旋轉。

遇到這種情況時，請先將蓮蓬頭本體豎起，再重新切換出水功能。

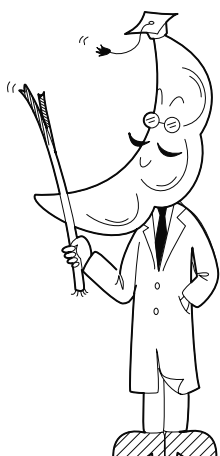
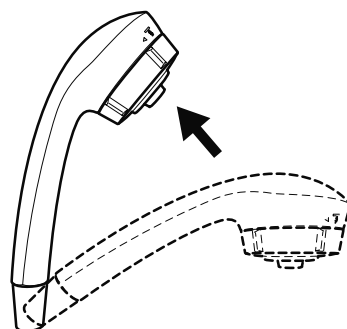

# 預防凍結的方法

(裝在可能會凍結的地方使用時)

- ◎水龍頭凍結的話，零件破損可能導致漏水。
- ◎若是凍結造成的破損，即使在保固期限內仍須付費修理。
- ◎恐有凍結之虞的話，請不要讓水龍頭周邊的溫度降至冰點以下。  
如果已經降至冰點以下，請採取以下必要的措施。

裝在可能會凍結的地方使用時，採取以下的處置有時候可以預防凍結。

- 請將出水量調小，比水龍頭的正常量少。
- 請在配管部分包覆保溫材。

## ⚠ 注意



務必遵守

萬一凍結的話，請確認溫度調節把手的刻度"40"與出水溫度是否吻合。

一旦凍結的話本體內部的零件破損，且設定溫度因此發生誤差的話恐有燙傷之虞。

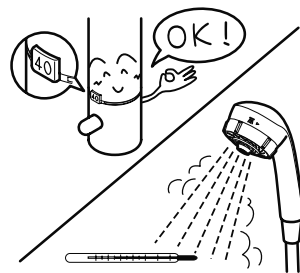

使用  
方法



# 日常的清潔保養

## ⚠ 注意



務必遵守

請定期（每年2次）檢視配管以及支撐腳周圍是否漏水、或是鬆脫不穩定。

因為損耗、磨損等導致零件破損的話，可能造成燙傷・受傷、或是漏水弄濕家具設備導致財產損失。

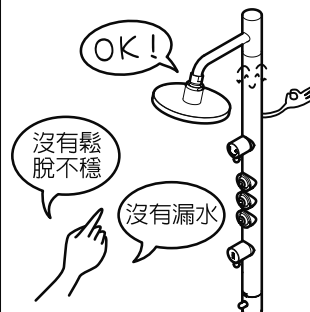

請務必做好日常的保養，以利充分發揮機能，同時保有美麗的外觀。

## 過濾網的清潔保養

## ⚠ 注意



務必遵守

清潔過濾網之際，不要猛然鬆開過濾網，請先關上止水栓後再處理。另外，請先確認本體下側與熱水側安裝腳是否已經不燙。

噴出熱水的话，恐有燙傷或是弄濕家具設備導致財產損失之虞。

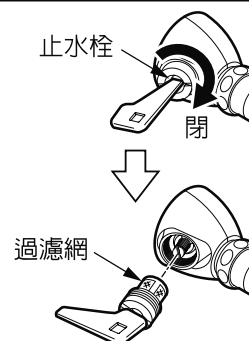

保養方法

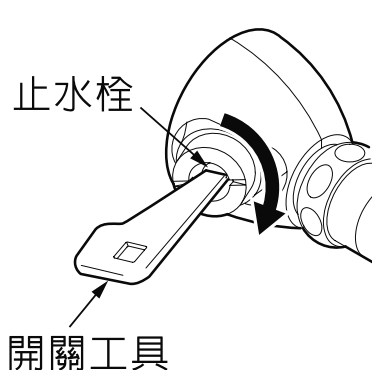

1. 使用開關工具關閉熱水側・冷水側的止水栓。

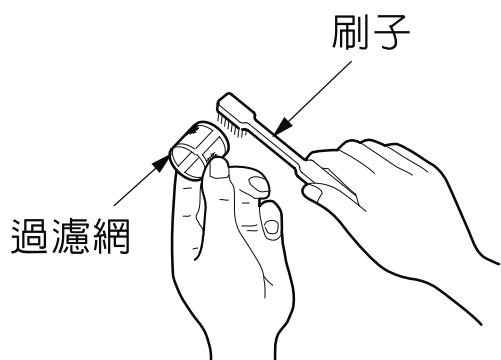
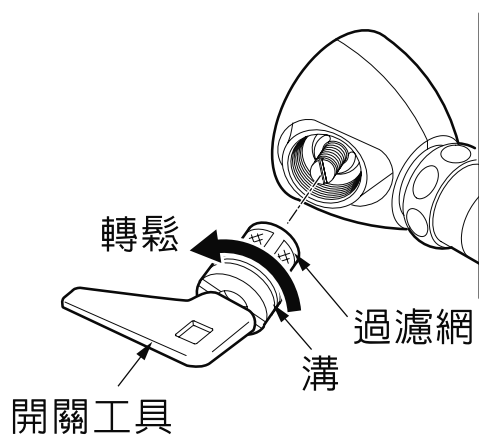

2. 將開關工具插進溝裡，慢慢地鬆開過濾網。

※ 熱水側・冷水側2處都有過濾網。

3. 利用小刷子之類的工具刷掉堆積在過濾網上的髒污。

4. 裝回過濾網，打開止水栓。

## 使用軟布擦拭保養

### ● 髒污情形輕微的場合

請將浸泡過冷水或溫水的軟布充分擰乾後擦拭污垢。

### ● 髒污情形嚴重的場合

請先用軟布沾取適量經過稀釋的廚房用中性洗潔劑擦拭污垢，然後用水沖洗後，再用乾布擦乾。

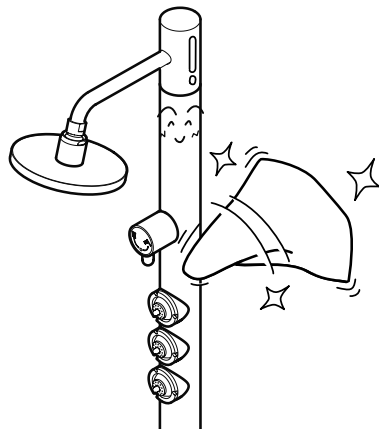

## 使用TOTO去水垢清潔劑保養

建議您使用可以有效擦拭掉附著在水龍頭表面之水垢類髒污、不傷水龍頭且去污力強的TOTO去水垢清潔劑。

請向附近的TOTO展示店或是TOTO經銷商洽購。

商品編號：TH735

容 量：260g

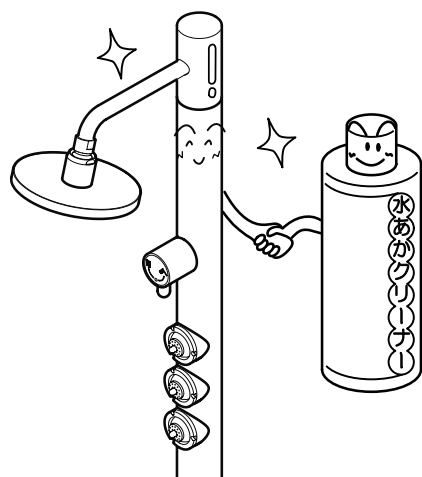

### 小叮嚀

請不要使用會損傷水龍頭表面的清潔用品。

- TOTO去水垢清潔劑以外的酸性清潔劑、含氯性漂白劑、鹼性清潔劑
- 稀薄劑、甲苯之類的溶劑
- 去污粉、研磨粉之類含有粗粒子的洗劑
- 尼龍刷、鬃刷、刷子等等

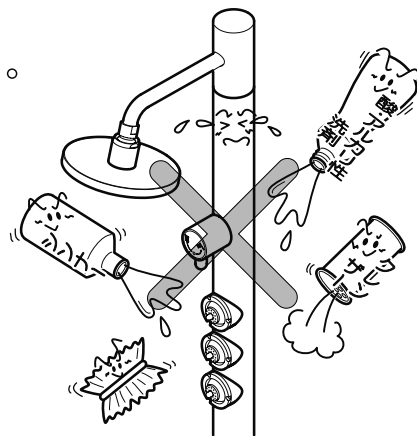

# 疑似故障時

## ⚠ 注意



禁止分解

除了本說明書內所記載的事項外，請勿自行分解。

破損的話可能會造成燙傷・受傷，因而漏水弄濕家具設備恐導致財產損失。

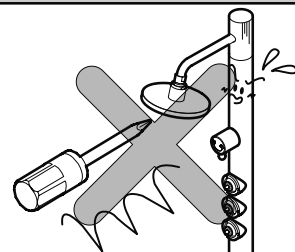

- 出現下列情形的話，不一定是故障。請您在找人修理之前先確認以下內容，倘若仍無法解決問題時，請洽詢安裝的水電工程行、經銷商或是東陶的維修部門。詳細內容請參閱售後服務項（第21頁）。

找人修理之前			
現象	建議您檢查的地方	處理方法	參看頁數
頭頂散水板、手持蓮蓬頭的出水無法停止	切換把手是否對準關水的位置？（是否轉到全關）	將切換把手對準關水位置。	第12頁
身體淋浴噴嘴的出水無法停止	身體沖淋頭開關把手是否對準關水的位置？（是否轉到全關）	將身體沖淋頭開關把手對準關水位置。	第12頁
流量太少	止水栓是否完全打開？	利用止水栓調節流量。	第12頁
	過濾網是否被堵塞？	請清潔過濾網。	第16~17頁
	連結瓦斯熱水器使用時，如果是動力切換式的機種是否設定在校正能力裡？	將瓦斯熱水器的能力設定在校正能力裡。	—
只流出高溫水	止水栓是否完全打開？	利用止水栓調節流量。	第12頁
只流出低溫水	熱水器是否供應足夠的熱水？	請確認熱水器的設定溫度・動作情形。	—
	熱水側的止水栓是否完全打開？	利用止水栓調節流量。	第12頁

## 找人修理之前

現象	建議您檢查的地方	處理方法	參看頁數
無法確實調節溫度	冷水側・熱水側的止水栓是否完全打開？	利用止水栓調節流量。	第12頁
	熱水器供應的熱水是否足夠？	確認熱水器的設定溫度、動作情形。	—
無法確實調節溫度	過濾網是否被堵塞？	清潔過濾網。	第16~17頁
	與溫度調節把手的設定是否吻合？	確認溫度調節把手的設定。	第9~10頁
Wonderbeat的噴嘴無法旋轉	是否在灑水板朝下的狀態下直接切換成按摩淋浴出水？	蓮蓬頭本體必須是豎起的狀態下才可以切換。	第14頁
Wonderbeat的噴嘴動作不順暢	就結構而言，噴嘴前後動作是正常的，因此不是故障。	—	—

不清楚止水栓的位置的話，請參看（第7頁）「部位名稱」。

●可能發生以下現象，但是不是故障。

現象	說明
水溫不高	為了安全起見採用特殊構造，即使將溫度調節把手轉到熱水側的底也只能流出約45°C的熱水。

## 售 後 服 務

・台灣東陶售服免費專線：0800-890250



# TOTO

台灣東陶股份有限公司

台北市松仁路99號1F (C)

TEL:(02)8789-0250

<http://www.twtoto.com.tw>