

TOTO

NEOREST D 施工說明書

2009.7.28 D08011-2

●施工前請務必詳細閱讀本說明書，並遵照本說明書內容正確安裝。

安全注意事項

請務必遵守安全上的警告及注意事項。

<p>警告 錯誤的使用方式，可能導致「人員死亡或重傷」。</p>		<p>注意 錯誤的使用方式，可能導致「人員受傷或財物損失」。</p>	
<p>圖示範例</p> <p>絕對「禁止」的行為。</p>		<p>務必執行的「強制」內容。</p>	
<p>警告</p> <p>●本產品屬電氣製品，請勿置於容易被水潑到或是濕氣重的地方。在浴室內使用時，請裝設換氣扇或換氣口使浴室保持良好的空氣流通。 (否則可能會導致火災或觸電)</p> <p>●電源配線用的插座請如下設置。 (否則可能會導致火災或觸電)</p> <p>a. 插座回路中請使用高感度、快速型漏電開關(額定感度電流15mA以下)或者用絕緣變壓器(1.5kVA以上，3kVA以下)保護。</p> <p>b. 插頭的安裝位置務必離地面0.8m以上，而且儘量離開浴缸缸遠一些。</p> <p>●請務必安裝接地線。 (否則恐怕會觸電)</p> <p>註：這裡所說的接地處理的意思是接地電阻在100Ω以下，配電盤的接地線要使用直徑為1.6mm以上的銅線。</p>		<p>注意</p> <p>請勿手持便座、便蓋處將產品向上提起。 (否則可能會導致本體脫落而下造成人員受傷。)</p> <p>禁止折彎或擠壓給水軟管。 (否則可能會導致漏水。)</p> <p>止水栓開啟狀態下，請勿拆卸給水濾網。 (否則水會噴出。)</p> <p>請確實遵照施工說明書的內容進行施工。 (若未正確安裝時，可能會導致漏水、觸電或火災。)</p> <p>安裝給水濾網時，請務必確實擰緊。 (若未確實擰緊時，可能會導致漏水。)</p>	
<p>務必遵守</p> <p>●請將電源插頭確實插入交流 110V (60Hz) 插座。 (否則可能會導致火災或觸電。)</p> <p>浴室內使用的場合</p> <p>●裝設電源插頭，為避免內部浸水，請使用矽利康(填縫劑)將插頭四周確實塗抹至水無法浸透的程度。 (插頭底部未確實插入插座時，將可能導致火災或觸電。)</p>		<p>禁止</p> <p>禁止使用指定(交流110V)之外的電源。 (否則可能會導致火災或觸電。)</p> <p>禁止使用自來水或可飲用井水(地下水)以外的其他水源。 (否則可能會導致皮膚發炎等。)</p>	

安裝前注意事項

- 請在安裝作業全部完成後，再進行產品的通電及通水。
- 請注意避免傷及連接軟管的尖端連接部。
- 電源為110V交流電，(60Hz) 額定消耗電力為1281W。請確認是否適合規定電力進行配線。
- 電源線長度約2m。請確認插座是否設置在適合此長度的範圍內。
- 給水壓力範圍為0.07MPa(流動壓為20L/min時)~0.75MPa(靜水壓)。請在此壓力範圍內使用。若給水壓力過低時，可能會導致無法洗淨馬桶的情況。
- 給水溫度為0~35°C，請在此溫度範圍內使用。
- 請勿使用非包裝內的給水軟管。

包裝內零件

<p>遙控器零件</p> <p>遙控器</p> <p>遙控器掛架</p> <p>乾電池 (3號電池×3個)</p> <p>螺絲 (3支)</p> <p>膨脹螺絲 (3支)</p>			
<p>本體固定件</p> <p>安裝螺絲 (2支)</p>	<p>裝飾蓋板</p> <p>蓋板</p> <p>附螺帽</p>	<p>過濾管</p> <p>過濾管</p> <p>說明書</p> <p>※裝在連接軟管上。</p>	<p>使用說明書</p> <p>施工說明書 (本書)</p> <p>使用說明卡 (僅限使用棒狀遙控器的產品)</p> <p>客戶意見調查表</p> <p>掛勾</p> <p>馬桶洗淨標簽</p>

各部位名稱

(圖為地板給水時)

工具架

開關工具

※用於給水濾網的打開或關閉開關工具的形狀稍有差異。

施工步驟

請按照此施工步驟而正確地安裝NEOREST。
詳情請參閱 **安裝方法**。

- 暫時將本體放置於馬桶上**
※請勿固定於馬桶上
- 連接軟管與彎管的連接**
※請勿打開止水栓，直至開始測試運轉為止
- 對馬桶洗淨閥用連接器進行配線處理**
- 將本體固定在馬桶上**
- 確認電源插頭**
- 安裝遙控器**

試運轉(確認是否正正常運作、是否漏水)

安裝馬桶的裝飾側板

注意

- 連接本體的連接軟管之前，請勿操作馬桶洗淨把手(否則水會噴出。)
- 將連接軟管穿過馬桶孔中時，請注意避免將軟管折斷(否則會導致漏水。)

安裝方法

1 暫時將本體放置於馬桶上

注意

※請務必將連接軟管連接後固定本體。
(否則會造成難以連接連接軟管的情況。)

※將產品安裝在馬桶上時，若只用手拿住便座、便蓋，可能會導致脫落。

- 將連接軟管穿過馬桶孔中
※確認馬桶洗淨閥用連接器A是否被挾住。
- 將本體與馬桶保持平行狀態，從正上方垂直放置。
※為防止使污水防止墊片扭曲。

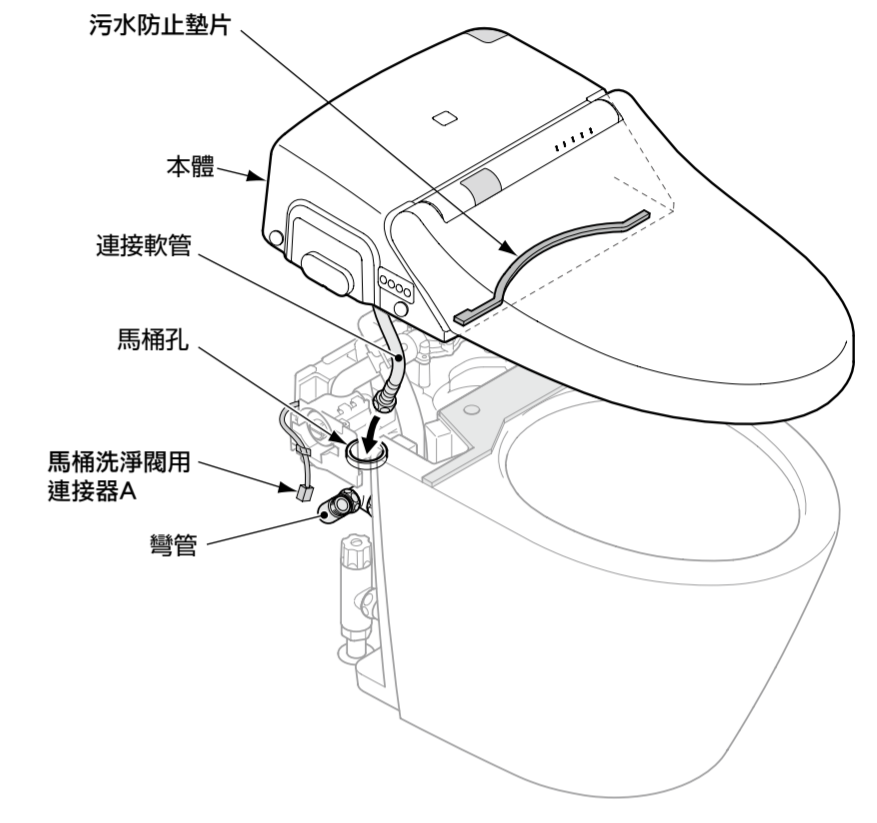

2 連接軟管與彎管的連接

※拆下裝在連接軟管上的過濾管而進行工作。

將過濾管從突出部插入彎管中，然後用扳手擰緊連接軟管上的螺帽。
※請務必確認是否附有墊片，否則可能會導致漏水。
※確實地進行連接工作後，請確認連接軟管處於不會脫落的狀態。

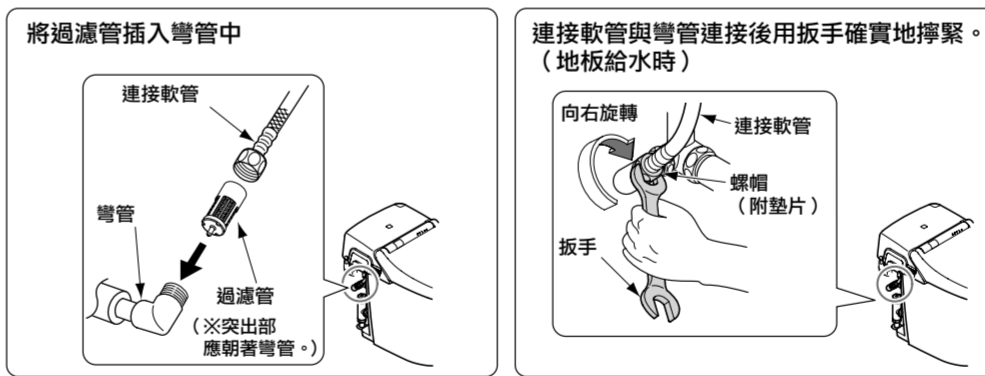

3 對馬桶洗淨閥用連接器進行配線處理

1 連接馬桶洗淨閥用連接器

- 揭下連接器A上的膠帶
- 拉出連接器B後與連接器A連接(請勿勉強拉出)
※重新確認連接器的連接狀態是否完善
- 將被連接的連接器A與B均收存在本體中
- 將連接器A的導線壓進切槽部後再插到底

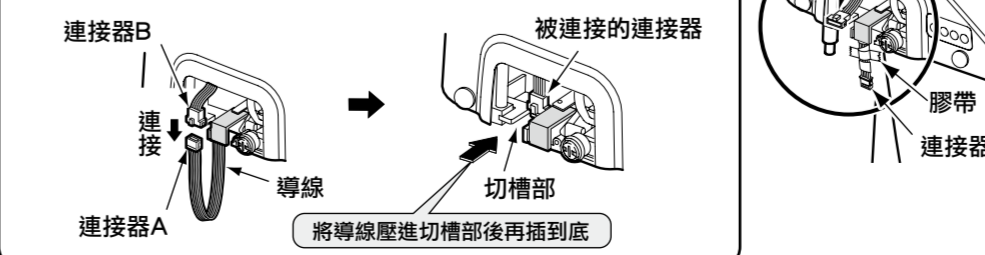

2 安裝裝飾蓋板

- 安裝裝飾蓋板，用螺絲固定
- 將蓋帽蓋上裝飾蓋板上

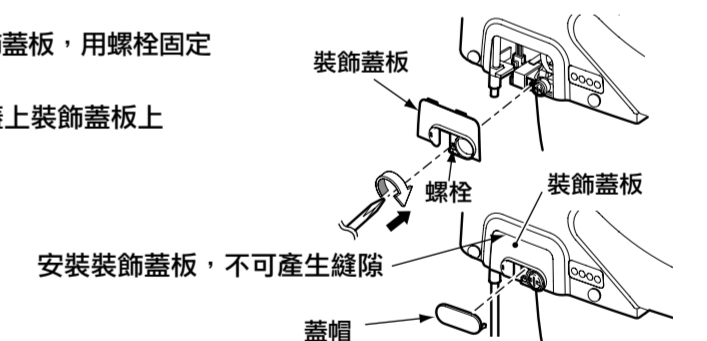

4 將本體固定在馬桶上

- 打開便座・便蓋(為防止損傷以及易於進行施工)
- 從後部切槽部將安裝螺絲前端往內側滑動而插入後部安裝孔中(左右兩處)

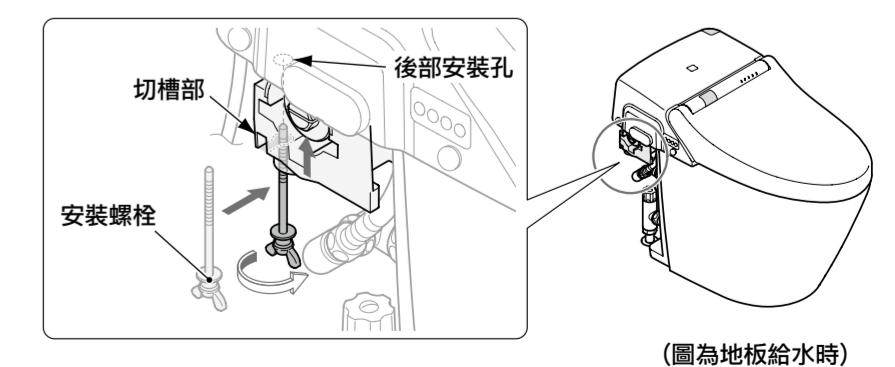

- 用手擰緊安裝螺絲後再用力加以擰緊，直至旋不動，以便確實地使其固定，以免與馬桶間發生錯位
- (圖為地板給水時)

5 確認電源插頭

注意

將分電盤的斷路器設定為「切」狀態而一開始掀開便蓋時，若碰觸障礙物，從下次起，便蓋則在途中會停止。（本產品則記憶連續掀開三次之最初位置。）

請在無障礙物的情況下將分電盤的斷路器設定為「入」狀態而按下遙控器上的  按鈕。

將電源插頭插入110V(60Hz)的插座

- 關閉溫風出口外蓋之後，請確認噴嘴是否有伸縮一次的初始動作。

浴室內使用的場合

裝設插頭時，為避免內部浸水，請使用矽利康（填縫劑）將插頭四周確實塗抹至水無法浸透的程度。
（插頭底部未確實插入插座時，將可能導致火災或觸電）

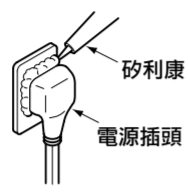

6 遙控器的安裝

1 打開遙控器的電池蓋，裝入電池

※請勿弄錯電池的 ⊕ ⊖ 方向。

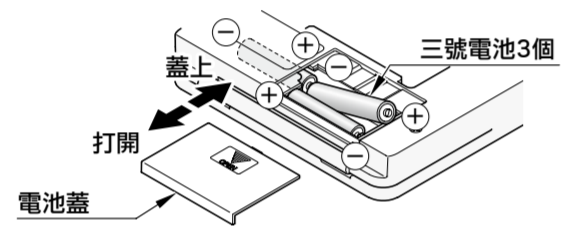

2 請確認以下事項，決定遙控器的安裝位置

（操作性確認）

- 請坐在便座上操作，決定安裝位置。
- ※根據室內面積的大小以及牆壁材質等的條件不同，遙控器的接收訊號性能可能有差異。請按下按鈕數次，以確認噴嘴的伸縮狀態。

（運作確認）

- 請按下「ノズルそうじ入/切」按鈕，以確認噴嘴有無伸縮。
- 若使用遙控器無法操作時，在下圖的標準安裝位置範圍內變更遙控器的位置或者在對面牆壁處確認遙控器的動作狀態。
- ※請務必確保下面有約170mm的空間。
（為防止因打開遙控器的電池蓋而發生干擾現象。）

 處為標準安裝位置。

 處為易於使用的標準位置。

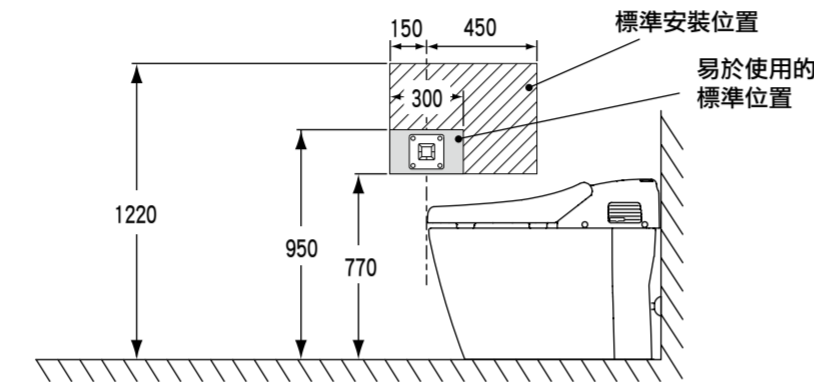

3 將遙控器掛架用螺絲安裝在牆壁上

- 事先將牆壁鑽開φ3的孔後，則比較容易安裝。
- 若為石膏牆面或磁磚牆面，請先鑽開φ6深33mm的孔，再使用包裝內的固定插銷安裝。

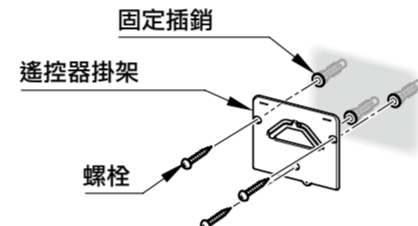

試運轉

6 確認烘乾功能

- 按下「乾燥」按鈕後，暖風是否由噴嘴右側送出？
- 按下「止」按鈕後，是否會停止？

7 確認溫熱便座功能

- 預熱便座約需15分鐘。

8 揭下覆蓋就座感應器的白紙

9 確認自動強力除臭功能

- 除臭聲音是否變大？
- 約2分鐘後是否自動停止？

10 確認自動洗淨功能

- 請掀開便座、便蓋，在馬桶前站立6秒以上後離開馬桶，約3秒後是否自動地洗淨馬桶？
- ※若馬桶內的沖水不順暢時，可能是給水壓偏低。此時，請按施工說明書內的有關馬桶部所述內容檢查給水壓。

11 確認遙控便座、便蓋開關功能

- 按下「リモコン便座 便蓋開閉」按鈕後，便座、便蓋是否掀開、放下？

12 確認遙控馬桶洗淨功能

- ※自動洗淨後，請保持10秒以上的間隔再確認遙控馬桶洗淨功能。
- 按下「リモコン便器洗淨」按鈕後，馬桶是否會沖水？

13 確認自動開閉功能

- 請放下便座、便蓋，離開馬桶。離開馬桶約經過10秒後，再次站立至馬桶前時，便蓋是否會自動掀開？
- 便蓋掀開後，請掀開便座。站立至馬桶前後離開馬桶，約90秒後，便座、便蓋是否會自動放下？

清潔給水濾網

- 給水濾網若堵塞，則無法發揮適當功能，請在試運轉後按照以下步驟清潔給水濾網。

【馬桶側】

1 關閉止水栓停止給水

- 按下「そうじモード/ズル入/切」按鈕而伸出噴嘴後，請再次按下「そうじモード/ズル入/切」按鈕。（排出給水管內的壓力。）

 注意

- 請勿在止水栓開啟的狀態下，拆下給水濾網。
- 否則水會噴出。

地面給水時



壁面給水時



2 拆下給水濾網

- 從工具架上取下開關工具。
- 用開關工具拆下給水濾網的蓋帽。
- 與給水濾網一起拆下。

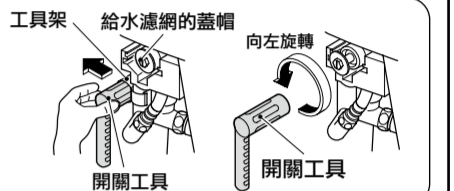

3 清潔處理

- 拆下濾網後，用水清洗以清除附著在網眼上的垃圾。
- ※請用牙刷等工具確實清除細小垃圾。
- ※請用棉花棒等工具清除止水栓本體部的髒污



4 安裝給水濾網

- 裝回到原位後，用開關工具正確擰緊蓋帽。
- 使用後，將開關工具放回到工具架上。

 注意

- 請確實擰緊給水濾網。
- 務必遵守 ○ 否則可能會導致漏水。

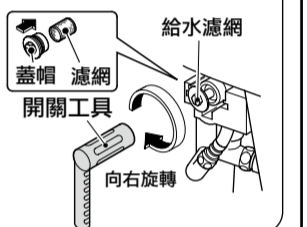

試運轉

- 試運轉前時，請務必確認「運轉入/切」按鈕為「入」狀態。（按鈕為「入」時，「運轉」指示燈會亮燈。）

若「運轉入/切」按鈕為「切」時，即使將分電盤的斷路器設定為「入」狀態，本體也不會運轉。

※即使距離產品交予客戶仍有一段時間，也請勿將「運轉入/切」按鈕設定為「切」狀態。

1 漏水檢測

- 給水前請再次確認配管連接部是否有鬆脫
 - 打開止水栓確認配管連接部是否漏水
 - 確認本體的給水連接部是否漏水
- ※萬一發現漏水情形，請再次施工直至漏水現象停止

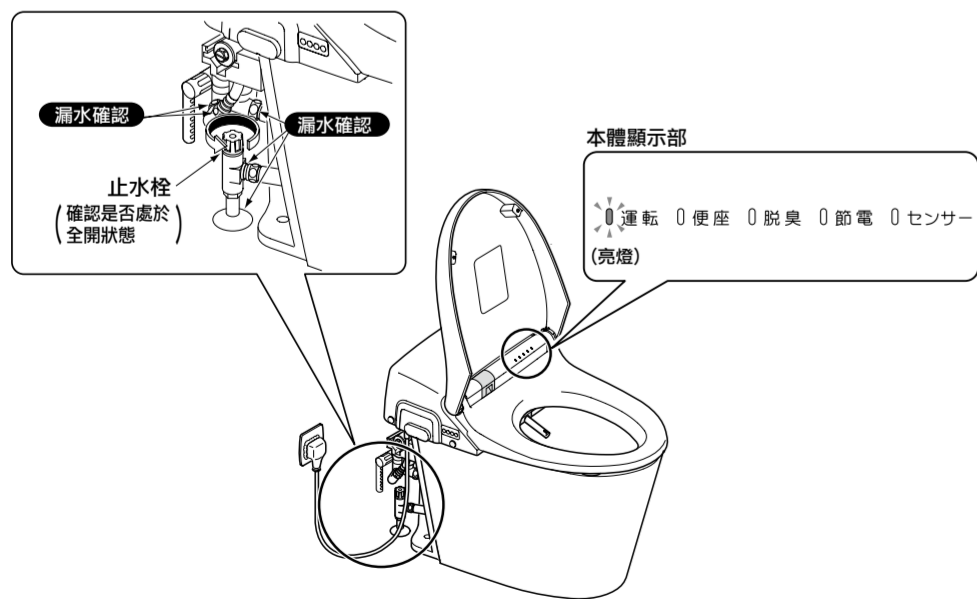

2 功能確認（便座未放下時，就坐感應器不會動作。）

1 確認自動前洗淨功能

- 請將「オート機能プレ洗淨入/切」按鈕為「入」狀態。

2 請用白紙覆蓋就坐感應器

- 用白紙覆蓋，就坐感應器即會感應。
- 感應後，從噴嘴附近就會開始出水數秒鐘。
- 確認少量水是否流到馬桶使用面，然後將「オート機能プレ洗淨入/切」按鈕設定為「切」狀態。
- ※用白紙覆蓋之際，本體顯示部的指示燈可能會熄滅。

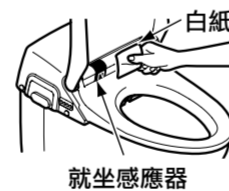

3 確認除臭功能

- 本體右側面的除臭口是否有風吹出？



4 確認強力除臭功能

- 按下「パワー脱臭」按鈕後，除臭聲音是否變大？
- 再按一次「パワー脱臭」按鈕，是否會回復正常聲音？

5 確認洗淨功能

- 按下「おしり・やわらか・ピデ洗淨」按鈕後，噴嘴是否噴出適溫的溫水？
- ※若溫水不出來時，請確認安裝方法 2。
- 按下水勢調節「+」「-」按鈕後，水勢是否有變化？
- 按下「止」按鈕後，是否會停止？



5 打開止水栓，以確認止水栓及配管連接部是否漏水。

- 打開止水栓。
- 請確認止水栓及配管連接部是否漏水。

地面給水時



壁面給水時



【本體側】

1 關閉止水栓停止供水

（請參照 [清潔給水濾網](#) 【馬桶側】之 1 項）

2 拆下外蓋，鬆開附給水濾網的排水栓，將排水栓拉出而取下



3 用水清洗以清除附著在濾網上的垃圾

- ※用棉花棒等工具去除附給水濾網的排水栓安裝孔內的髒污。



4 將給水濾網的排水栓壓入到規定位置後確實地擰緊

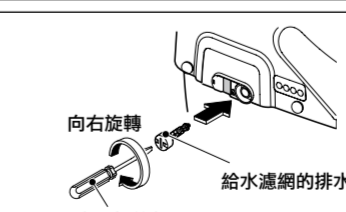

5 拆下連接軟管，拆下過濾管

- ※拆下連接軟管時，請準備接水盤。

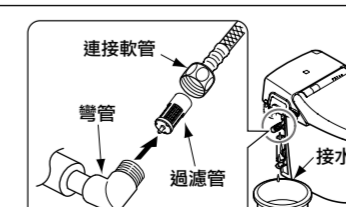

6 用水清洗過濾管以確實清除細小垃圾

※用棉花棒等工具去除彎管內的髒污。

7 從突出部將過濾管插入彎管中，然後確實擰緊連接軟管上的螺帽

（請參照 [連接軟管與彎管的連接](#) 之 3 項）

8 打開止水栓，以確認附給水濾網的排水栓與連接軟管的螺帽處是否漏水

（關於止水栓的打開方法請參照 [清潔給水濾網](#) 【馬桶側】之 5 項）

9 蓋上外蓋

（請參照 [馬桶洗淨閥用連接器配線處理](#) 之 3 項）

裝飾側板的裝卸方法

- 請務必將裝飾側板安裝在馬桶左右兩處。

1 用手拿住裝飾側板的後部，向身拉出取下

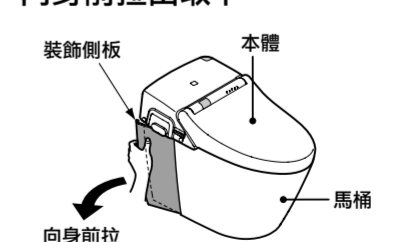

2 將裝飾側板對準側板安裝基準線而進行安裝

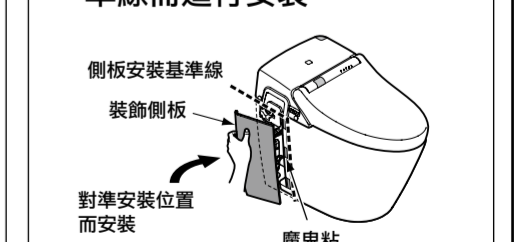

致販售店、安裝公司

- 請務必將開關工具裝在裝飾側板內的工具架上。
- 使用說明書最終頁即為保證書，請務必填寫必要事項後交予客戶。
- 請向客戶說明本NEOREST產品的功能、使用方法。因新建房屋等，距離產品交予客戶有一段時間時，請務必將分電盤的斷路器設定為「切」狀態。