

# TOTO

使用說明書 附保證書

## 溫水洗淨便座 WASHLET T1

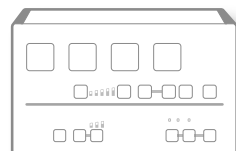

### washlet

TCF812T

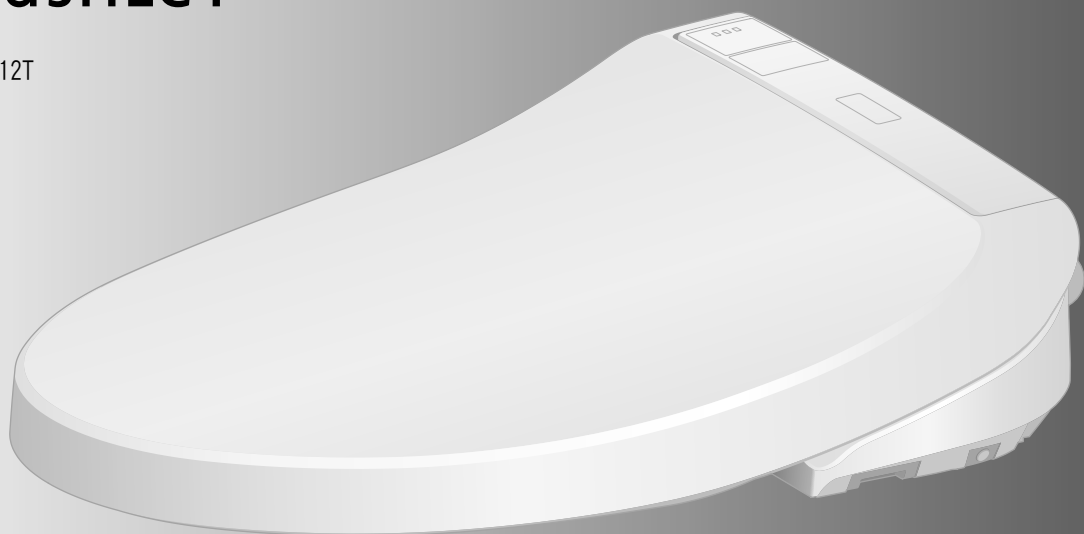

- 在此，感謝您選購本產品。請詳細閱讀本使用說明書後，正確地使用。
- 本說明書，請務必妥善保存。並請在使用前，務必詳細閱讀。

# 您的產品可使用的功能為？

功能		產品名稱(機種)	溫水洗淨便座 WASHLET T1	參照 頁數
		型號	TCF812T	
基本功能	洗淨功能	臀部洗淨	●	13
		柔和洗淨		
		下身洗淨		
	變更洗淨方法	洗淨位置調整	●	13
		水勢調整		
		震動洗淨		
		按摩洗淨		
變更溫度	溫度調整	●	16, 17	
潔淨功能	去除異味	除臭	●	14, 15
	利用電解除菌水 保持清潔	潔淨噴嘴	●	
	使髒污難以附著	前噴霧	●	
便利功能	溫熱便座	溫熱便座	●	-
	省電功能	智慧省電	●	18, 19
		超級智慧省電		
清潔保養		主體單鍵裝卸	●	24
		便蓋裝卸		25
		噴嘴清潔		26
		抗菌		44

# 保持 清潔 潔淨廁所



**自動運作清潔功能。**  
(詳細請翻閱 P. 14, 15)

	就坐	起身
去除馬桶內的異味	除臭	自動強力除臭
馬桶內噴灑噴霧使污垢難以附着	前噴霧	
使用電解除菌水洗淨噴嘴		潔淨噴嘴

## 目次

安全注意事項	4
使用注意事項	9
各部位名稱	10
準備	12

前言

基本的使用方法	13
自動功能	14
除臭，潔淨指示燈，潔淨噴嘴，前噴霧	
溫度調整	16
省電功能	18

使用方法

本體	22
除臭濾網	23
主體和馬桶之間的縫隙	24
主體和便蓋之間的縫隙	25
噴嘴	26
噴嘴清潔	
給水濾網排水栓	27

清潔保養



變更設定	28
疑難排解	34
● 無法使用遙控器操作時	34
● 除臭變弱時	35
● 長時間不使用時	36
疑似故障時	38
售後服務	43
產品規格	44
更換零件	45
定期檢查	46
保證書	47
防止重大事故的請求	封底

必要時



# 安全注意事項

以下各注意事項是有關安全重要內容，請務必遵守，並正確地使用。



## 標示與意義

	<b>警告</b>	有關於可能導致人員死亡或重傷的內容。
	<b>注意</b>	有關於可能導致人員受傷或財物損失的內容。

以下列圖示表示，產品使用時應遵守的注意事項。

圖表示	意義
	絕對「禁止」的行為。
	務必執行的「強制」內容。

- 此商品屬一般醫療機器，必須連接接地線。
- 輸出插頭請放置於易於拿取的場所。
- 此商品並非給身體、感官或精神能力不足（包含幼童）或缺乏經驗與知識的人所使用，但若有對安全負責的人對上述使用者進行監督，並給予指示時除外。  
必須監督孩童避免玩耍機器。
- 請使用附屬於此商品的新軟管，舊軟管請勿再次重複使用。

 <b>警告</b>	
	<p>請勿以潮濕的手插拔電源插頭</p> <ul style="list-style-type: none"><li>• 可能導致觸電。</li></ul> <p>本體和電源插頭不可以沾到水或熱水、清潔劑</p> <ul style="list-style-type: none"><li>• 可能導致火災或觸電、發熱、短路。</li><li>• 產品破裂，有可能導致受傷或室內浸水。</li></ul> <p>絕對禁止自行分解、修理、改造</p> <ul style="list-style-type: none"><li>• 可能導致火災或觸電、發熱、短路。</li></ul> <p>請勿安裝在車輛・船舶等會移動體上</p> <ul style="list-style-type: none"><li>• 可能導致火災或觸電、短路、故障。</li><li>• 有可能導致便座、便蓋、本體脫離掉落而造成受傷。</li></ul>

## 警告

請勿於故障狀態下繼續使用 WASHLET 溫水洗淨便座

- 出現以下狀況時，請關閉配電盤的斷路器及止水栓，停止出水。

何謂故障…

- 配管或本體漏水
- 產品龜裂或破損
- 發出異聲或異味
- 產品開始冒煙
- 產品異常發熱
- 便座緩衝墊脫落

- 故障狀態下仍然繼續使用時，可能導致火災、觸電、發熱、短路、受傷或室內浸水。

禁止使用自來水或可飲用井水（地下水）以外的其他水源、禁止使用海水

- 可能導致皮膚發炎等症狀，或造成故障等原因。

打雷發生時，不可觸碰電源插頭

- 可能導致觸電。

請勿使給水軟管和電源插頭・插座觸碰在一起

- 因為結露等，有可能導致火災、觸電、發熱、短路。

電源線・電源插頭不可使其破損

切勿摔打電源線、拉扯、扭轉、強行彎曲、刮傷、加工、加熱、上置重物、捆紮、夾入

- 破損狀態下仍繼續使用時，有可能導致火災、觸電、發熱、短路。



禁止使用已鬆動、故障之插座

- 可能導致火災或短路。

禁止超出插座、配線器具額定電流的使用方法

- 使用分源插座等使額定電流超出負荷時，可能因發熱而導致火災。

禁止使用指定以外的電源

交流 110V, 60Hz

- 可能導致火災或發熱。

禁止香煙等火源靠近

- 可能導致火災。

# 安全注意事項 (續)

## 警告

### 注意低溫燙傷

- 不正確的使用便座，有可能導致低溫燙傷。  
長時間坐在便座上時，請將便座溫度調至「關」。  
下述使用者使用溫熱便座時，請周圍的人幫忙將便座的溫度調整至「關」。
  - 兒童、老人等，無法自行調節至適溫者
  - 病患、行動不便等，無法自行控制者
  - 服用助眠藥物者（如安眠藥、感冒藥）、酒醉、重度疲勞等，容易入睡者

因為本產品為電器產品，所以請不要設置在容易潑及到水的場所，或者產品表面可能產生水滴的濕氣多的場所。

浴室內使用的場合，請設置通風扇或者通風口，讓浴室內保持空氣流通的狀態

- 有可能導致火災或觸電。

### WASHLET 溫水洗淨便座請務必連接冷水進水部

- 有可能導致燙傷或者機器故障。

### 請確認是否適當的安裝接地線

- 若未進行接地作業，發生故障或短路時，可能導致觸電。  
接地作業，請使用 100Ω 以下，直徑 1.6mm 以上的銅線。
  - \* 若未進行接地作業，請委託施工業者進行。

### 請確認是否正確的安裝在有接地線的插座 (3P 用)

- 若安裝在沒有接地線的插座，發生故障或短路時，有可能導致觸電。

### 電源插頭請務必確實的插入插座

- 有可能導致火災、發熱、短路。

### 請確認電源插頭是否以矽利康進行防水作業

- 若未進行防水作業可能導致火災或觸電。
  - \* 若未進行防水作業，請委託施工業者進行。

### 拔掉電源插頭時，務必握著插頭本體拔除

請勿拉拔電線拔除插頭

- 拉扯電線後，會造成電源插頭和電線受傷，有可能導致火災或發熱。

萬一電源線若破損，避免危險，請務必聯絡代理店或 TOTO 售後服務來進行更換

### 清潔保養或檢查時，將配電盤的斷路器關閉

- 若不遵守，可能導致觸電或故障。

### 拆下主體時，請務必關閉配電盤的斷路器

- 若不遵守，可能導致火災或觸電。



## 注意

本體鬆動的狀態下請勿使用

- 本體脫落掉下，有可能導致受傷。

若有破損部位，請勿觸摸

- 有可能導致觸電或受傷。請盡早更換。

禁止施加重力或撞擊產品，禁止踏於便座、便蓋及 WASHLET 溫水洗淨便座本體上，或上置重物

- 當破裂時，可能會造成本體脫落掉下，導致受傷。
- 產品破損時，可能導致受傷或室內浸水。

請勿僅拿起便座・便蓋、或抬起產品

上置物品的狀態下，請不要拉起便座或便蓋

- 本體脫落掉下，有可能導致受傷。

塑膠部分（本體等）・給水軟管的清潔保養時，請使用稀釋過後的廚房用中性清潔劑，請勿使用下列清潔用品

廁所用清潔劑、家用清潔劑、揮發油、稀釋劑、去污粉及尼龍刷等

- 可能導致塑膠磨損、破損，而導致受傷或故障。
- 可能損壞給水軟管，導致漏水。

為了預防突然漏水，止水栓開啟狀態下，請勿拆卸給水濾網排水栓

- 水會噴出。
- 請參照 P27 的給水濾網排水栓的清掃的敘述。

禁止折彎、擠壓、或使用刀子等傷及給水軟管

- 可能導致漏水。

請勿將非本產品附屬的固定板安裝到 WASHLET 溫水洗淨便座上

- 可能導致損壞。



# 安全注意事項 (續)



## 注意

發生漏水現象時，請立刻關閉止水栓停止給水

如果長時間沒有使用 WASHLET 溫水洗淨便座時，請關上止水栓，去除本體・給水軟管內的水後，將配電盤的斷路器關閉

- 重新使用時，請重新通水後再使用。  
變質的殘餘剩水可能會導致皮膚發炎等症狀。（請參考 P. 37 重新通水的方法）
- 插著電源的狀態下放置，有可能導致火災或發熱。

安裝給水濾網排水栓時，請務必確認是否在正確的位置確實鎖緊

- 未確實鎖緊時，可能導致漏水。

將本體確實地卡入固定板上。

直至聽到「喀嚓」聲為止，然後稍微向身邊拉一下，以便確認產品不會脫離。

- 否則，本體脫離掉落而會導致受傷的原因。





# 使用注意事項

## ■ 為了防範錯誤的動作

- 請勿覆蓋遙控器發訊部・收訊部

### ＜關於就座開關＞

- 坐下便座後，就座開關啟動，便能使用各種功能。  
(就座開關啟動時，會發出"喀嚓"的聲音。)

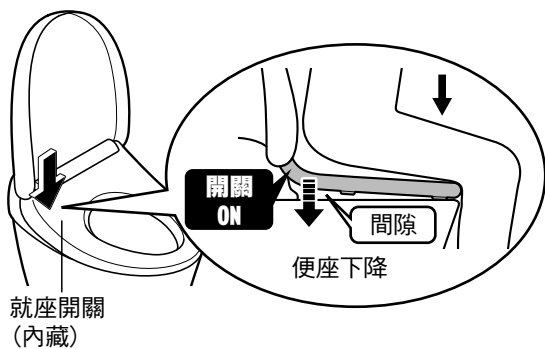

- 請盡量靠後方坐上便座。
  - 若僅坐於便座前端，可能無法啟動就座開關。



### 小告知

- 體重太輕的兒童使用時，有可能發生就座開關難以啟動的情況。
- 為了使便座能上下的構造，便座緩衝墊與馬桶之間有設置一些間隙。

## ■ 為了防範受傷或破損

- 本體、遙控器等塑膠部位，請以沾濕軟布，確實擰乾後，進行擦拭。

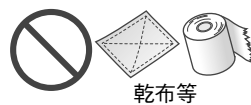

- 請勿往後靠於便蓋上



## ■ 為了防範故障

- 當可能打雷時，請預先將配電盤的斷路器關閉
- 便座・便蓋的馬桶保護套不可安裝。  
(可能導致就座開關不能正常感應)



- 請勿讓尿液噴到本體或便座、噴嘴  
(可能造成故障或變色)
- 請勿過度施力於遙控器的操作面
- 使用廁所用清潔劑清潔馬桶時，盡快(3分鐘以內)用水沖洗後，並將便座・便蓋掀開狀態下放置附著在馬桶上的清潔劑請確實的擦乾淨。(清潔劑的蒸發氣體進入本體內，有可能導致故障)
- 便蓋拆下的狀態下，請勿使用。
- 產品勿直接曝曬在陽光下  
(可能導致變色和溫熱便座的溫度不均、造成遙控器動作不良，或因為溫度變化而使WASHLET溫水洗淨便座做出錯誤動作)
- 使用收音機等器材時，請勿靠近WASHLET溫水洗淨便座  
(可能導致收音機收訊時出現雜音)
- 便座上若放置幼兒用輔助便座、柔軟的增高便座等物使用時，使用後請取下  
(持續安裝的狀態下，可能導致部份功能無法使用)
- 請勿對遙控器操作面施加重力  
(有可能導致故障)  
為了防止落下，未使用時，請將遙控器設置在掛架上。請注意不要潑及到水。
- 請勿在便座或便蓋上放置物品，也不要用手壓  
否則會啟動就座開關，且若碰觸遙控器的按鍵時，會從噴嘴流出溫水，將地板弄濕  
(若施加力量在便座・便蓋上，便會啟動就座開關)

### 關於臀部洗淨・柔和洗淨・下身洗淨

- 沖洗附著在局部周圍的污物、污垢的功能。
- 請注意長時間的洗淨和洗過頭。  
有可能會造成沖洗掉常在菌、使體內的菌平衡瓦解。
- 正在接受局部治療・醫療行為者，有關於使用的方面，請遵照醫生指示。

# 各部位名稱

## 本體顯示部

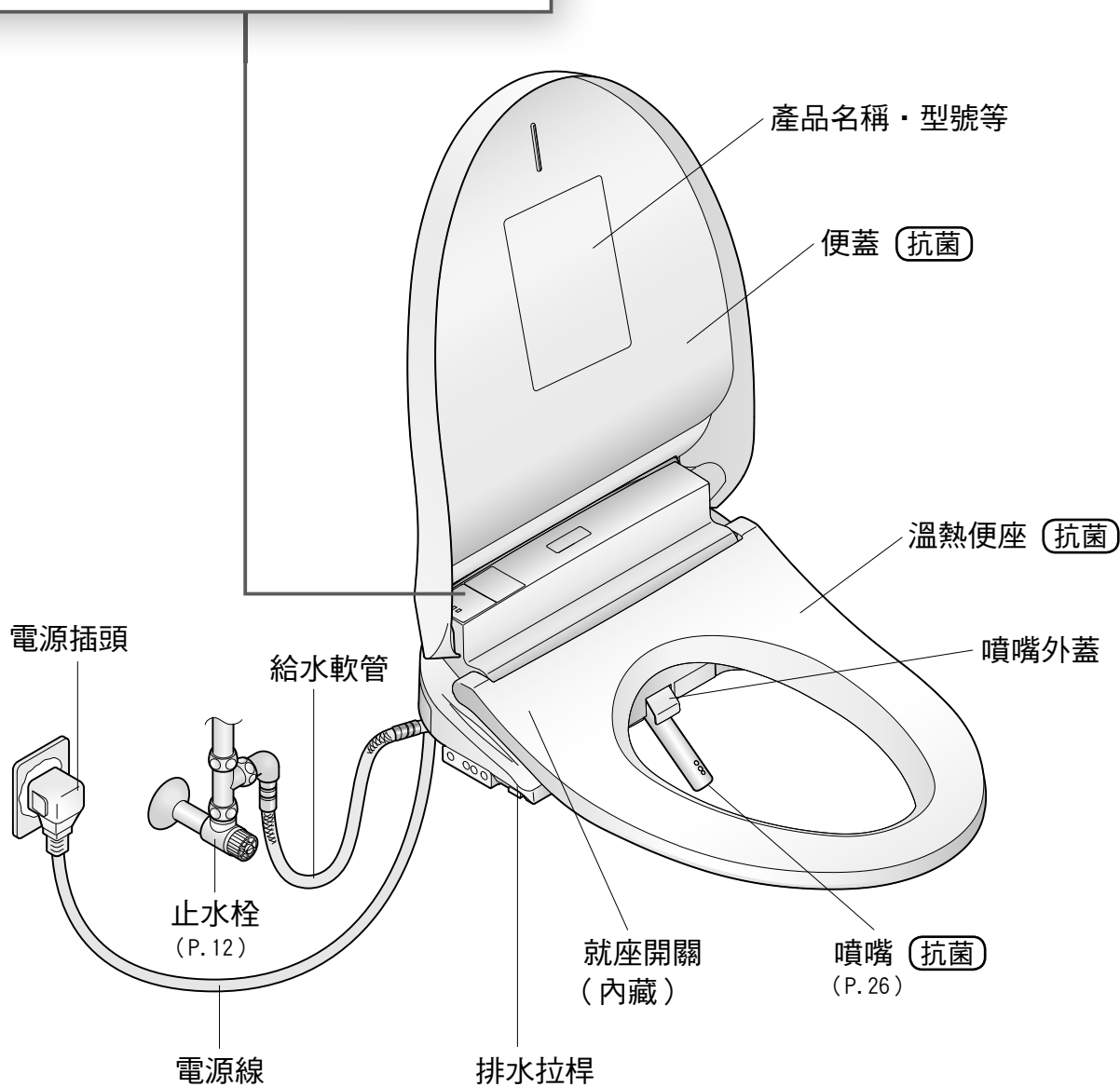

### 本體左側面

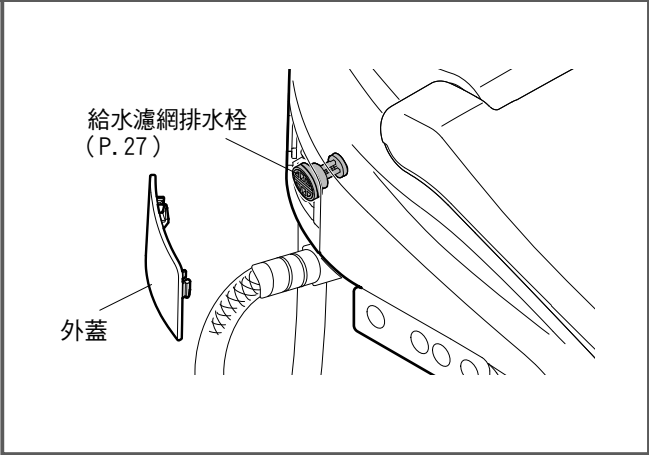

### 本體右後方

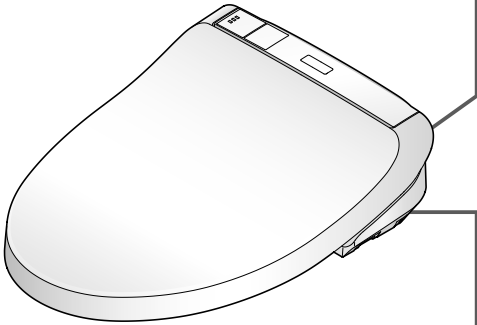
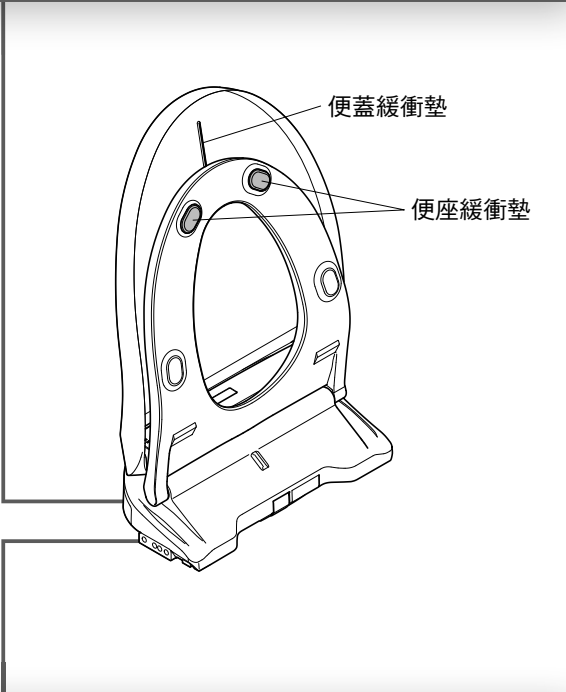
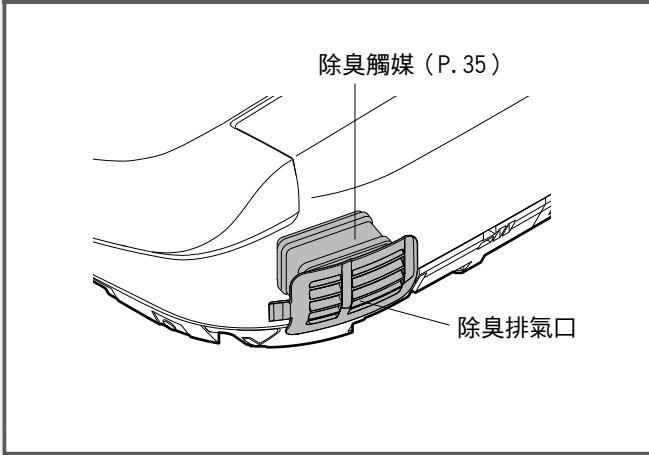

### 本體操作部

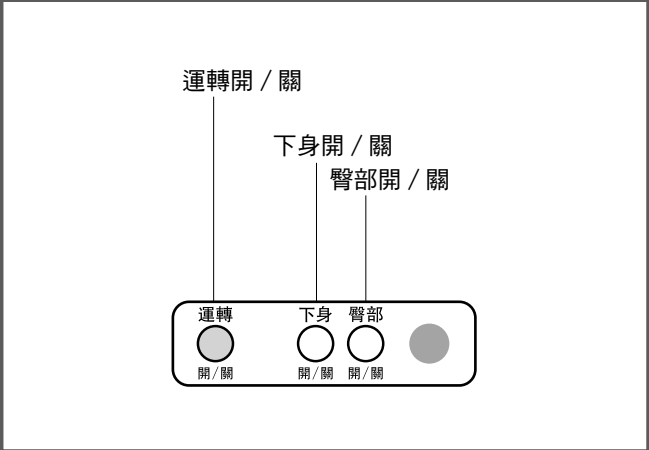

### 本體右側面

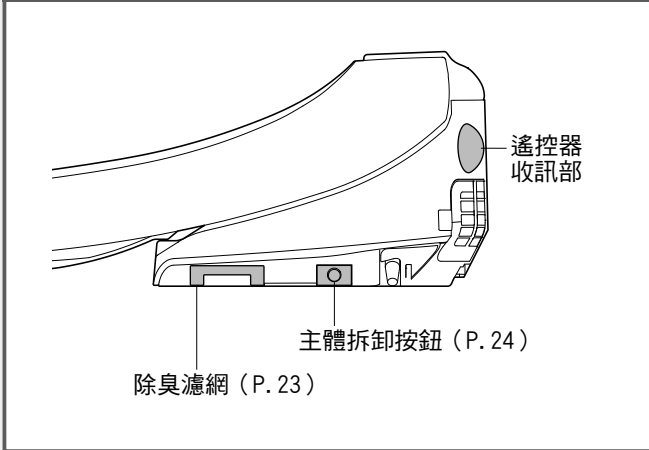

# 準備

## 初次使用時

### 1. 將電池放入遙控器

1 將遙控器由掛架上取下

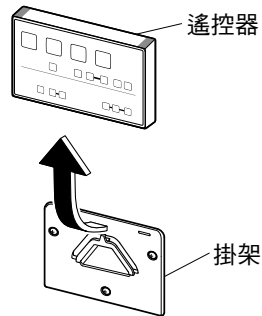

2 打開遙控器背面的電池外蓋，正確的裝入 2 個 3 號電池

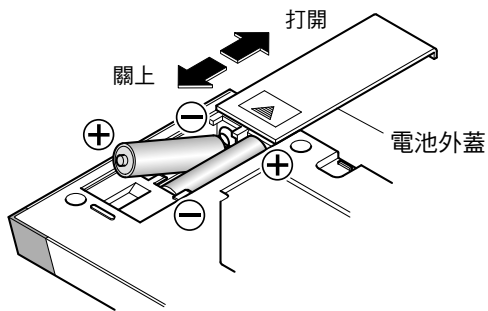

< 遙控器背面 >

- 如果正確裝入電池，遙控器上全部的指示燈會亮起 2 秒左右。

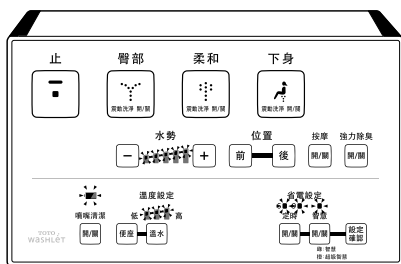

3 將遙控器裝回掛架

#### ■關於電池

請使用鹼性電池。請遵守下列注意事項以免電池破裂或電池液外漏。

- 更換電池時、新電池需為同一種類
- 若長時間不使用時，應預先取出電池
- 請勿使用充電電池

### 2. 開啟電源

1 打開配電盤的斷路器  
• 噴嘴會伸出後又縮回

2 確認本體顯示部的運轉指示燈「亮燈」

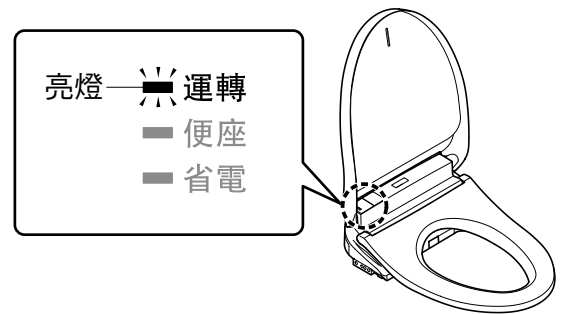

### 3. 打開止水栓

1 將止水栓全開  
請按箭頭所示方向旋轉止水栓。

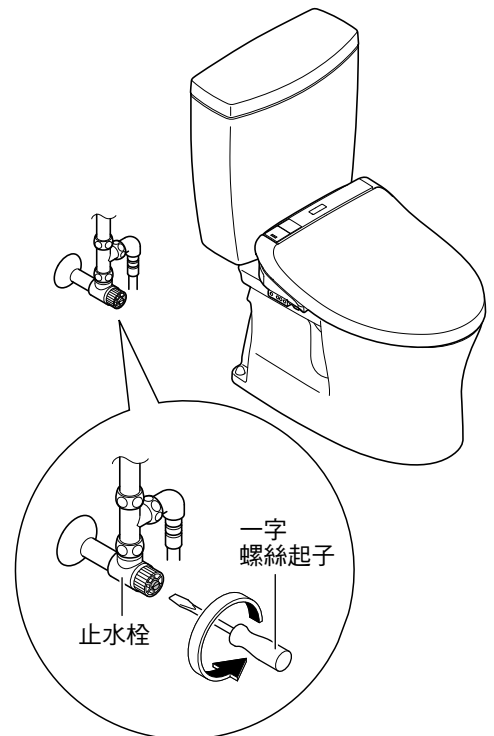

# 基本的使用方法

按下遙控器的按鍵，本體接收訊號後，會發出電子音。

洗淨

停止

## [ 臀部洗淨 ]

●清洗臀部。

## [ 柔和洗淨 ]

●以輕柔水流洗淨臀部。

## [ 下身洗淨 ]

●女性專用的護理洗淨。

## [ 震動洗淨 ]

●使用中再按一次，噴嘴就會前後移動，擴大範圍徹底進行洗淨

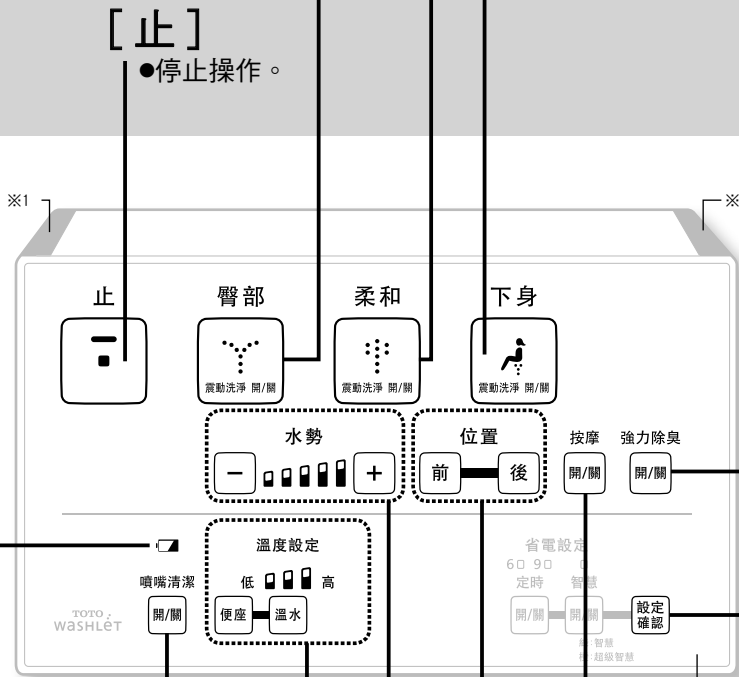

電池沒電預告指示燈 (P. 34)

噴嘴清潔按鍵 (P. 26)  
●噴嘴伸出進行清潔保養時

溫度設定 / 溫度調整指示燈 (P. 16)  
●調整溫度時

## ■ [ 強力除臭 ]

按下按鍵，即可加強吸力去除異味  
●若沒有坐在便座上，則無法使用。  
●如果沒有關閉就起身，大約 2 分鐘後會自動停止。

## ■ [ 設定確認 ]

可以透過指示燈確認目前的設定。

表面膠膜 ※2

●「臀部」、「柔和」、「下身」使用中，按下按鍵後，也可以使用以上的功能。

### 小告知

●請盡量靠後方坐上便座，較易對準洗淨位置，也會讓水花飛濺變少。

## ■ [ 水勢調節 ]

可以調整 5 段強弱水流。

●按下水勢調整按鍵後，指示燈在設定的位置上亮起 10 秒左右



●若按下洗淨按鍵（臀部洗淨・柔和洗淨・下身洗淨），指示燈在設定的位置上亮起 10 秒左右



## ■ [ 按摩洗淨 ]

水勢強弱有節奏的洗淨

## ■ [ 洗淨位置調節 ]

可以調整 5 段洗淨位置。

●每次按下洗淨按鍵（臀部洗淨・柔和洗淨・下身洗淨），就會回到標準位置（第 3 段等級）。

不想回復至標準位置 (P. 32)

※1 遙控器發訊部

※2 表面膠膜、按鍵皆有「抗菌」效果。

# 自動功能

## 潔淨功能

日常中，  
自動使用電解除菌水<sup>※1</sup>  
更為乾淨。

• 下述為初期設定動作。

### 靠近



### 就坐<sup>※2</sup>



### 起身



去除馬桶內的異味  
**除臭**



除臭開始

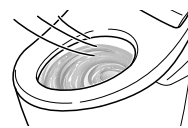

自動強力除臭開始  
(約 10 秒後)  
→ 約 2 分鐘後自動停止

使用電解除菌水<sup>※1</sup>  
洗淨噴嘴  
**潔淨噴嘴**

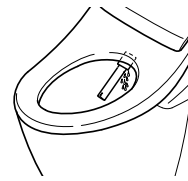

噴嘴自動洗淨  
(約 25 秒後)  
• 僅使用洗淨功能時  
→ 噴嘴伸出，由噴嘴底部  
流出電解除菌<sup>※1</sup>

### 潔淨指示燈

噴嘴  
潔淨  
☀️  
(亮燈)

噴嘴  
潔淨  
☀️  
(閃爍)

在馬桶內噴灑噴霧，  
使髒污難以附著  
**前噴霧**



前噴霧  
→ 在馬桶內噴灑噴霧

## 以亮燈告知潔淨功能

### ■ 潔淨指示燈

潔淨噴嘴「開」時，以亮燈告知

噴嘴  
潔淨  
☀

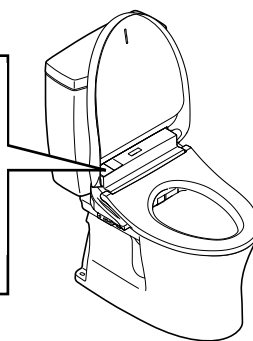

## ■ 小告知

## ■ 依喜好可變更設定

	<ul style="list-style-type: none"> <li>• 除臭的開 / 關</li> <li>• 自動強力除臭的開 / 關</li> </ul> <p>(P. 30)</p>
<ul style="list-style-type: none"> <li>• 未使用洗淨功能 (臀部・下身等)，約經過 8 小時，會自動洗淨噴嘴。(由噴嘴附近出水。)</li> </ul>	<ul style="list-style-type: none"> <li>• 潔淨噴嘴的開 / 關</li> </ul> <p>(P. 30)</p>
<ul style="list-style-type: none"> <li>• 「潔淨噴嘴」設定為「開」時，亮燈或閃爍。</li> </ul>	<ul style="list-style-type: none"> <li>• 潔淨指示燈開 / 關</li> </ul> <p>(P. 30)</p>
<ul style="list-style-type: none"> <li>• 從便座站起來大約 90 秒鐘不會進行前噴霧。</li> </ul>	<ul style="list-style-type: none"> <li>• 前噴霧的開 / 關</li> </ul> <p>(P. 30)</p>

## 附著的髒污...

■ 根據使用狀況，在意髒污時，可以讓噴嘴伸出來清潔保養。

● 噴嘴的清潔保養 (P. 26)

### ※1 何謂電解除菌水

使用由自來水中所含有的氯化物離子轉化成次氯酸的水，廣泛地運用在食材和餐具、奶瓶等的沖洗、消毒等。

- 若使用井水可能無法獲得充分除菌效果。(氯化物離子較少)
- 「電解除菌水」雖具抑制污垢的效果，但並非不需進行清潔打掃。
- 會依使用環境或條件，效果和持續時間可能有所差異。

※2 為了準備出溫水，會由噴嘴附近出水數秒鐘

# 溫度調整

## 便座 / 溫水

可進行高溫・中溫・低溫 3 段式調整及「關」的設定。

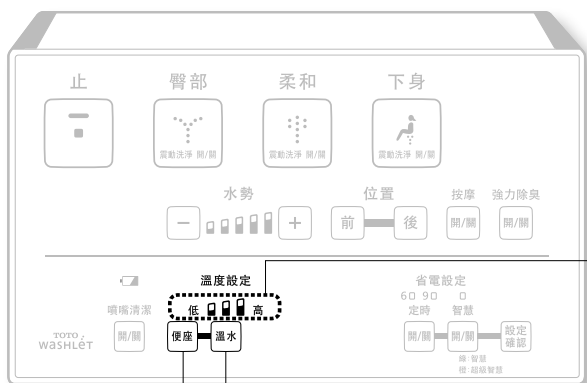

顯示按下按鈕的溫度等級

便座溫度被設定時

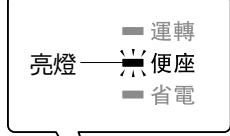

溫水按鍵 (欲調整溫水溫度時)  
便座按鍵 (欲調整便座溫度時)

## 溫度調節方法

**1** 溫度欲設定為「關」按鍵  
選擇按下 **便座** · **溫水**

• 顯示現在溫度的等級

**2** 重覆按壓步驟 **1** 所選擇的按鈕，  
反覆按壓至喜好的溫度等級

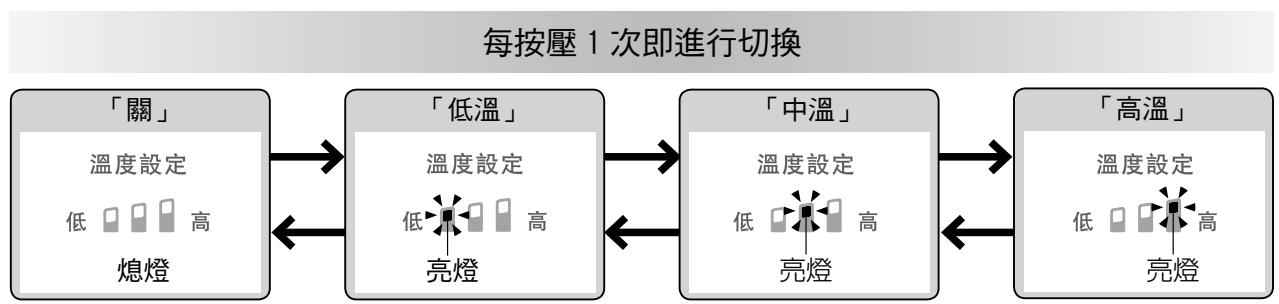

若沒有持續按壓約 10 秒以上，溫度調整燈將會在記憶設定的狀態下熄滅。  
溫度調整燈在設定中途熄滅時，請從步驟 1 開始重新操作。

< 設定完成 >

- ※ 1 即使在「關」的狀態下，為防止結露水的產生，溫水溫度不會降至 20°C 以下。
- 若進行溫度調整，便座仍然不熱時  
→ 省電功能是否設定在「開」？ (P. 18)



便座溫度「關」時

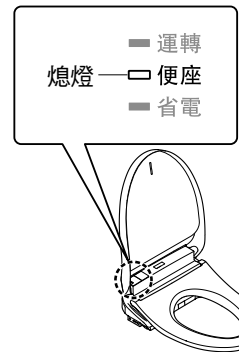

## 便座、溫水<sup>\*1</sup>的溫度設為「關」時

**1** 設定溫度的按鍵為「關」

選擇按下 **便座** · **溫水**

• 顯示現在溫度的等級

**2** 重覆按壓步驟 **1** 所選擇的按鈕，  
反覆按壓溫度等級至「關」

每按壓 1 次即進行切換

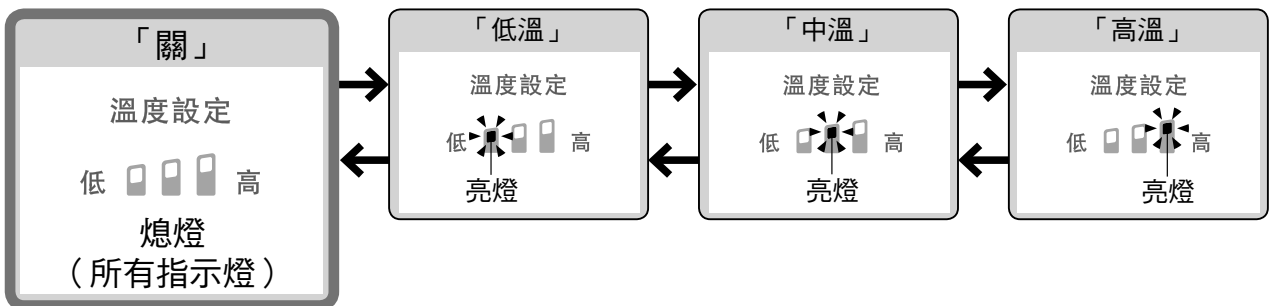

< 設定完成 >

# 省電功能

## 種類

省電功能有「智慧省電」、「超級智慧省電」與「定時省電」3種類。





降低便座溫度（或「關」）進行省電。

「關」省電功能，便座溫度為平時使用的溫度。

●「智慧省電」，找出不常使用的時段，約需花費10天的時間。

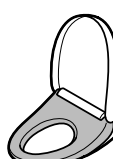
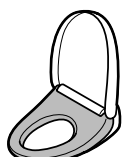
種類		這種時候	省電被設定時	
			本體顯示部	
自動省電	<b>智慧省電</b> 初期的設定「開」	想讓 WASHLET 溫水洗淨便座 自動省電 WASHLET 溫水洗淨便座會找出不常使用的時段，自動降低便座溫度。		→
	<b>超級智慧省電</b>	想更省電時 進行智慧省電的同時，在不使用的時段，自動關閉便座加熱器。		→
在固定的時間進行省電	<b>定時省電</b>	想在固定的時段進行省電 (6 小時 / 9 小時) 一旦進行設定，每天會於此時段，自動關閉便座加熱器。		→
	<b>定時省電 + (超級) 智慧省電</b>	想要用自動省電和定時省電，徹底省電 同時設定定時省電和 (超級) 智慧省電，即使不在定時省電時段，也會啟動 (超級) 智慧省電。		省電沒有被設定時 熄燈 表示 省電 (no light indicates power saving)

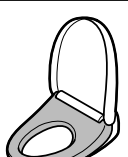
●即使進行省電時（便座加熱器「低溫」或「關」），就座後，便座會暫時變熱。（約 15 分鐘後，達到設定溫度。）

省電運轉中時		AM				PM			
便座加熱器		0	4	6	8	5	9	0	
<p>熄燈 <input type="checkbox"/> 運轉</p> <p>亮燈 <input checked="" type="checkbox"/> 便座</p> <p>亮燈 <input checked="" type="checkbox"/> 省電 (橘色)</p>	 低溫	<p>例：PM9：00 到 AM6：00 不常使用的場合</p> <p>設定溫度 ※1</p> <p>低溫 ※2</p> <p>低溫 ※2</p>							
<p>熄燈 <input type="checkbox"/> 運轉</p> <p>熄燈 <input type="checkbox"/> 便座</p> <p>亮燈 <input checked="" type="checkbox"/> 省電 (橘色)</p>	 低溫  關	<p>例：由 AM0：00 至 AM4：00 不使用場合</p> <p>設定溫度 ※1</p> <p>低溫 ※2</p> <p>關 ※3</p> <p>低溫 ※2</p>							
<p>熄燈 <input type="checkbox"/> 運轉</p> <p>熄燈 <input type="checkbox"/> 便座</p> <p>亮燈 <input checked="" type="checkbox"/> 省電 (綠色)</p>	 關	<p>例：AM8：00 到 PM5：00 設定省電的場合</p> <p>設定溫度 ※1</p> <p>設定溫度 ※1</p> <p>關 ※3</p>							
<p>●(超級)智慧省電中 (超級)智慧省電時的指示燈顯示(上述)</p> <p>●定時省電中：定時省電時的指示燈顯示(上述)</p>	 低溫  關	<p>例：定時省電與超級智慧省電同時進行的場合</p> <p>設定溫度 ※1</p> <p>設定溫度 ※1</p> <p>低溫 ※2</p> <p>關 ※3</p> <p>關 ※3</p> <p>低溫 ※2</p>							

※1 P.16 已設定的便座溫度。

※2 便座加熱器在「低溫」的時段。

※3 便座加熱器在「關」的時段。

# 省電功能

## 設定方法

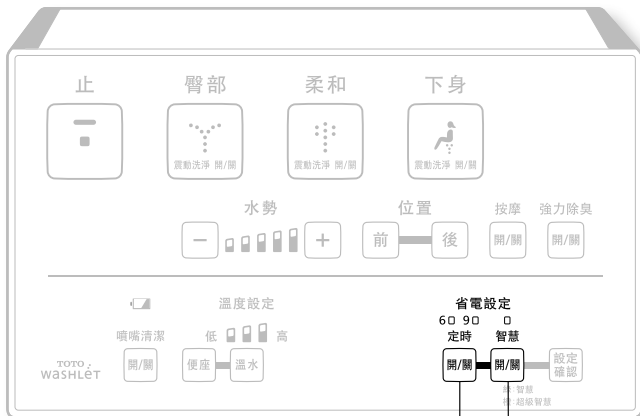

定時省電按鍵

智慧省電按鍵

## 智慧省電

## 超級智慧省電

## 定時省電

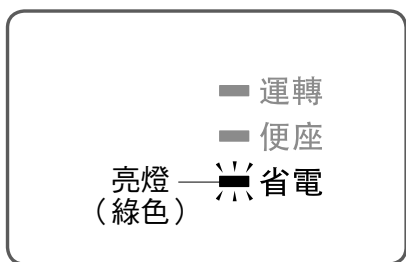

設定省電後，  
省電指示燈亮燈  
(綠色)。



1 智慧  
按下 開/關

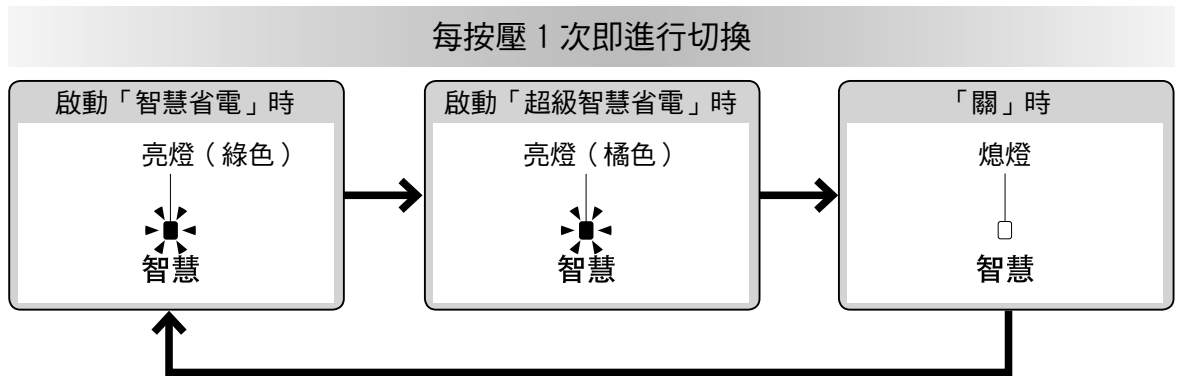

●請在省電開始的時間進行操作。

例：凌晨 1 點至 7 點（6 小時）省電情況下

1 到了凌晨 1 點，  
定時  
按下 開/關

• 反覆按下按鍵直到「6」的指示燈亮起為止

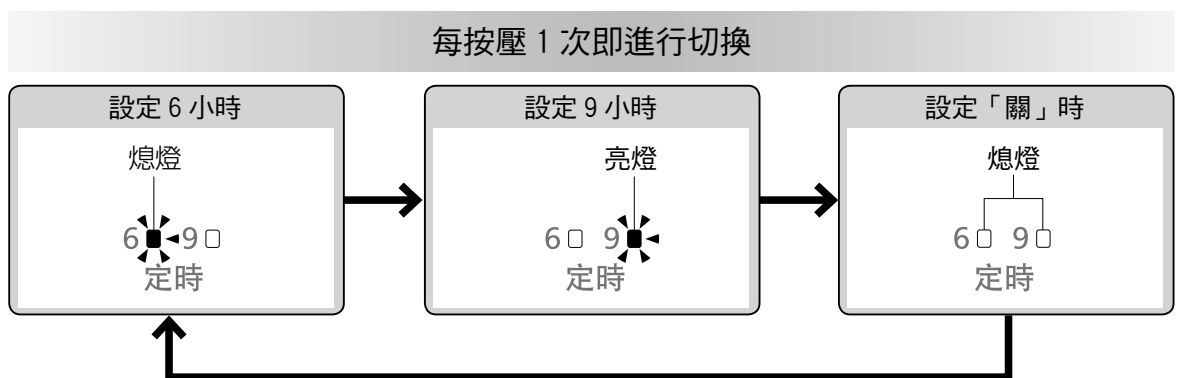

# 清潔保養

## ⚠ 警告



保養或點檢時，請務必將配電盤的斷路器關閉  
(會因觸電或錯誤動作造成故障)

※ 清潔保養時，為了安全請務必關掉配電盤的斷路器。



塑膠部品，請勿使用乾布和衛生紙。  
(造成刮傷原因)

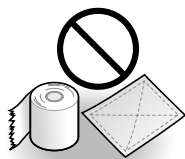

※ 使用「噴嘴清潔」時除外

## 本體(日常)



用水沾濕的柔軟布

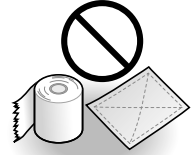

· 衛生紙  
· 乾布  
· 尼龍刷  
(造成刮傷原因)

1

關閉配電盤的斷路器

2

用水沾濕的柔軟布擰乾後擦拭

■ 髒污情況嚴重時

- 請以柔軟布沾取稀釋過後的廚房用中性清潔劑後擦拭，接著再以清水擦拭



· 廚房用中性清潔劑



· 稀釋劑  
· 揮發劑  
· 去污粉

3

打開配電盤的斷路器

- 運轉指示燈亮燈

請求

- WASHLET 溫水洗淨便座為電器產品。請注意不要讓水滲入內部，也不要讓清潔劑殘留在本體和馬桶之間的縫隙。(可能損傷塑膠或導致故障)
- 使用廁所專用的清潔劑清潔時，請在3分鐘以內沖掉，並將便座和便蓋掀起。
  - 請將殘留在馬桶上的清潔劑擦乾淨。(若清潔劑產生的氣體進入本體內，可能導致故障)
- 請勿硬壓或硬拉噴嘴周圍的外蓋(可能導致破損或故障)
- 便座背面或便座緩衝墊等，也請使用水沾濕軟布，擰乾後擦拭乾淨。(可能因污垢附著等導致變色)

## 除臭濾網(基本：每月1次)

1

關掉配電盤的斷路器

2

拆取下除臭濾網

- 按住除臭濾網的爪部，往外側拉
- 請勿硬拉(可能導致損壞或故障)

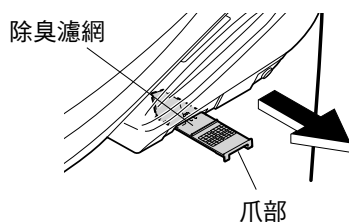

3

使用牙刷等物清潔

- 濾網水洗時，裝回前請先擦乾水份
- 嚴重附著污垢時，建議進行更換。(購入時P. 45)

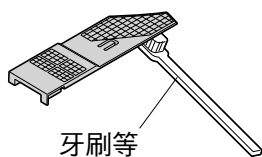

4

安裝除臭濾網

- 請將除臭濾網確實推入至聽到「喀嚓」聲為止

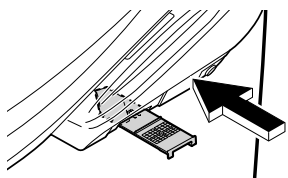

5

打開配電盤的斷路器

- 運轉指示燈亮燈



# 清潔保養

## 主體和馬桶之間的縫隙清潔保養(基本：每月1次)

拆下主體，馬桶上面、主體底部也可清潔。



用水沾濕的柔軟布



衛生紙等(造成刮傷原因)

### 1 關掉配電盤的斷路器

如果沒有切掉配電盤的斷路器，會造成產品錯誤動作而導致故障或觸電。

### 2 拆下主體

- 請勿硬拉(由於有給水軟管、電源線)

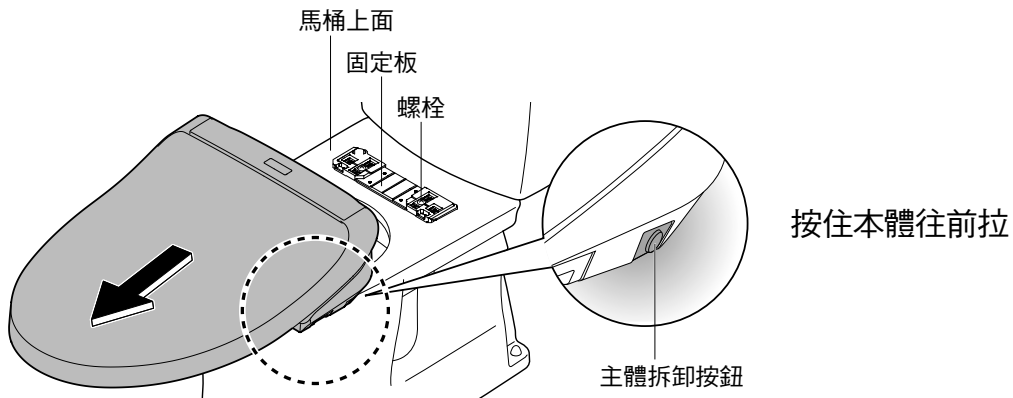

### 3 請清潔保養馬桶上面及本體底部

- 用軟布沾稀釋過的廚房專用清潔劑來擦拭，並再次用水擦拭以防止清潔劑殘留

<本體底部>

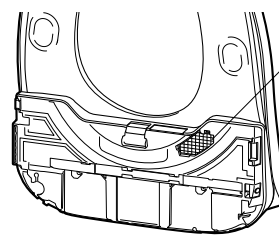

除臭濾網  
(請參見第 23 頁所述的  
清潔保養方法)

### 4 安裝主體

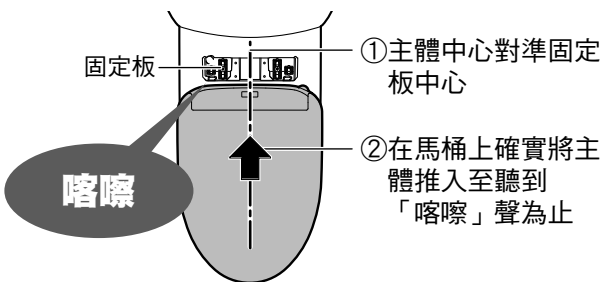

### ⚠ 注意



請將本體確實地壓進固定板中直到發出「喀嚓」聲(可能會導致本體脫落。)

安裝後，請將本體往前拉，確認不會脫落

### 5 打開配電盤的斷路器

- 運轉指示燈亮燈



## 主體和便蓋之間的縫隙清潔保養(基本：每月1次)

拆下主體，讓各個角落皆可進行清潔保養。



用水沾濕的柔軟布

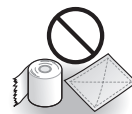

衛生紙等(造成刮傷原因)

1

關閉配電盤的斷路器，請拆下本體 (P. 24)

2

拆下便蓋

Ⓐ：將左側向外側拉開



Ⓑ：將油壓器從凹部拆下往上拉



Ⓒ：將右側拆下

3

將用水沾濕的軟布擰乾後擦拭

4

安裝便蓋

Ⓓ：將右側的插銷與油壓器對準



將便蓋些微往前傾斜



Ⓐ：拉開左側，



Ⓔ：同時將油壓器與凹部對準後安裝

※ 請注意不要夾到手指。

5

開關便蓋確認安裝

6

安裝本體，並開啟配電盤斷路器 (P. 24)

- 運轉指示燈亮燈

### 拆卸 / 安裝

雙手握持

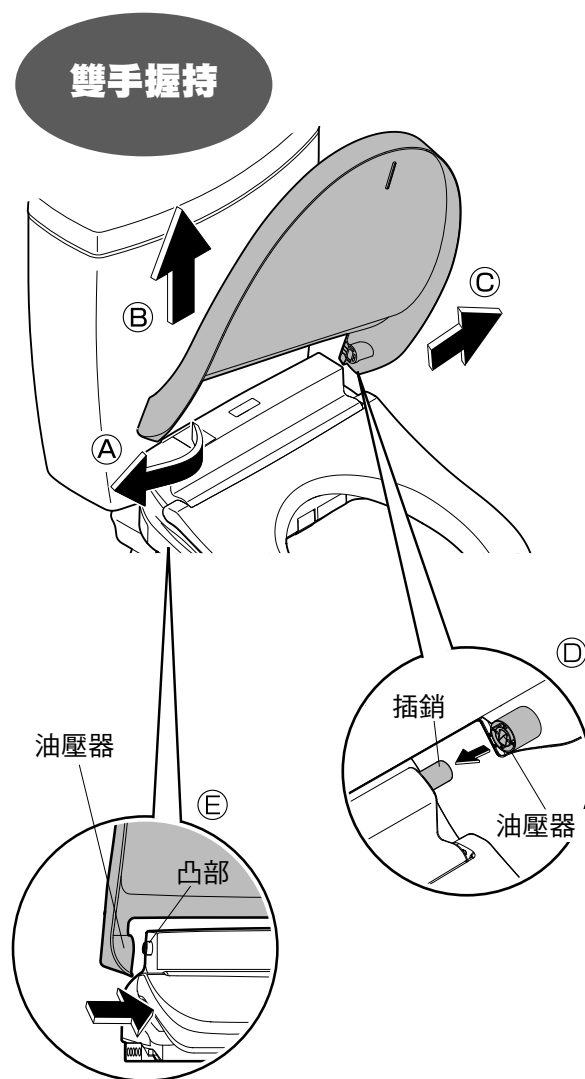

# 清潔保養

## 噴嘴 (基本：每月 1 次) (對於髒污在意時 ( 噴嘴清潔 ))



用水沾濕的柔軟布

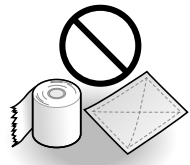

衛生紙等 ( 造成刮傷原因 )

1

噴嘴清潔

按下  開/關

- 噴嘴伸出，清洗用的水會由噴嘴底部流出
- 約 5 分鐘後自動收回

2

用柔軟布料沾濕後擦拭

- 請不要硬拉、塞回或重壓噴嘴 ( 可能導致損壞或故障 )

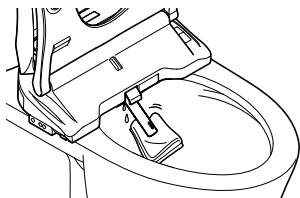

3

噴嘴清潔

按下  開/關

- 噴嘴收回

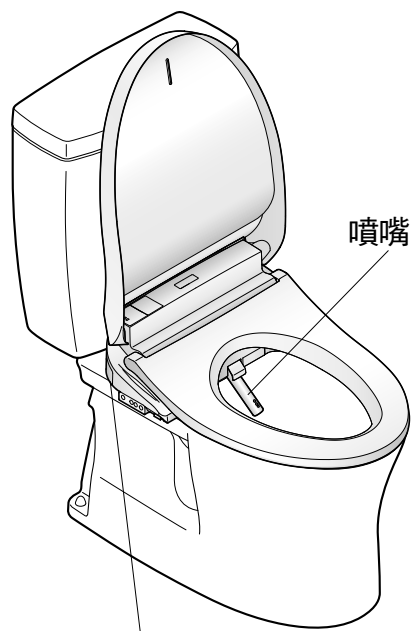
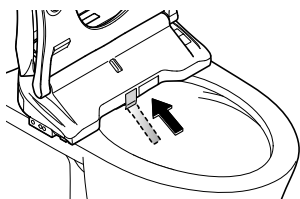

給水濾網排水栓

## 給水濾網 排水栓 (基本：每半年 1 次) 〈感覺洗淨的水勢變弱時〉

### 1 關閉止水栓

- 停止給水

**注意**  止水栓開啟的狀態下，請勿拆下給水濾網排水栓 (水會噴出)

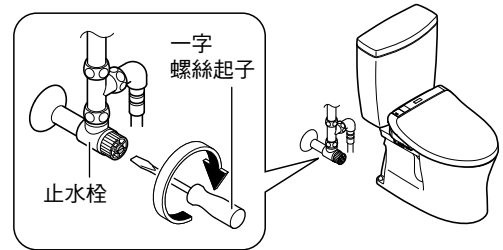

### 2 按下 噴嘴清潔，使噴嘴伸出後，

再按一下  噴嘴清潔，使噴嘴收回 (去除給水軟管內壓力)

### 3 關掉配電盤的斷路器

### 4 拆下外蓋及給水濾網排水栓

- 請使用一字螺絲起子鬆開給水濾網排水栓，向外拉取出來

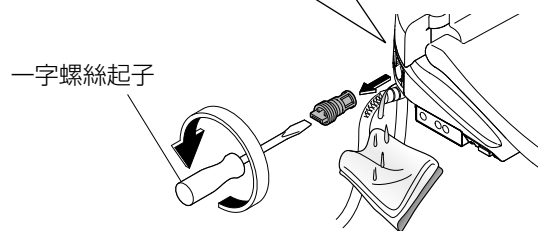
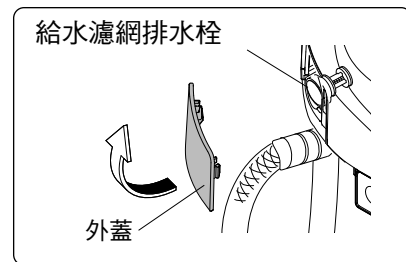

### 5 使用牙刷等物清潔

- 給水濾網排水栓安裝孔裡面的髒污也要清除
- 嚴重附著污垢時，建議進行更換。(購入時 P. 45)

### 6 安裝給水濾網排水栓・外蓋

- 請將給水濾網排水栓押入，並使用一字起子確實鎖緊

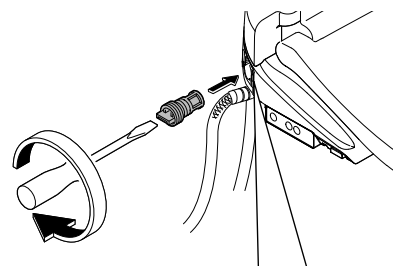

### 7 打開配電盤的斷路器

- 運轉指示燈亮燈

### 8 打開止水栓

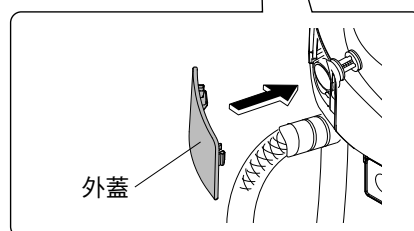

# 變更設定

## 設定一覽

變更設定時，  
請確認遙控器  
所有指示燈  
是否閃爍！

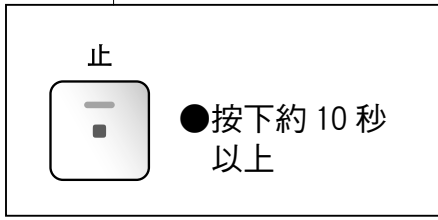

遙控器所有指示燈閃爍。※ 1

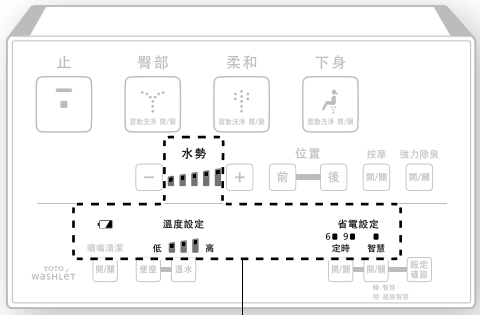

如果沒有閃爍，  
則無法進行設定

		設定的種類	
自動功能	潔淨	潔淨指示燈	
		潔淨噴嘴	
		前噴霧	
		除臭	
		自動強力除臭	
其他設定		電子音	
		噴嘴洗淨位置記憶	

※1 閃爍後約 60 秒內，若未按壓下個按鍵，閃爍被解除。沒有完成設定時，請從頭開始重新設定。

	可以變更的設定 · 粗體字為「初始設定」	設定的方法 參照頁數
<ul style="list-style-type: none"> <li>• <b>潔淨指示燈</b> 亮燈 / 不亮燈</li> </ul>	開 / 關	P. 30
<ul style="list-style-type: none"> <li>• <b>噴嘴自動洗淨</b> 使用 / 不使用</li> </ul>	開 / 關	
<ul style="list-style-type: none"> <li>• <b>馬桶內自動噴灑噴霧</b> 噴灑 / 不噴灑</li> </ul>	開 / 關	
<ul style="list-style-type: none"> <li>• <b>就座後自動進行除臭</b> 使用 / 不使用</li> </ul>	開 / 關	
<ul style="list-style-type: none"> <li>• <b>由馬桶起身後，自動進行強力除臭</b> 使用 / 不使用</li> </ul>	開 / 關	
<ul style="list-style-type: none"> <li>• <b>電子音</b> 發出 / 不發出</li> </ul>	開 / 關	P. 32
<ul style="list-style-type: none"> <li>• <b>記憶前次的洗淨位置</b> 使用 / 不使用</li> </ul>	開 / 關	

# 變更設定

## 潔淨

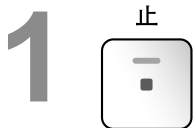

按下 (約 10 秒)  
直到遙控器的指示  
燈全部閃爍

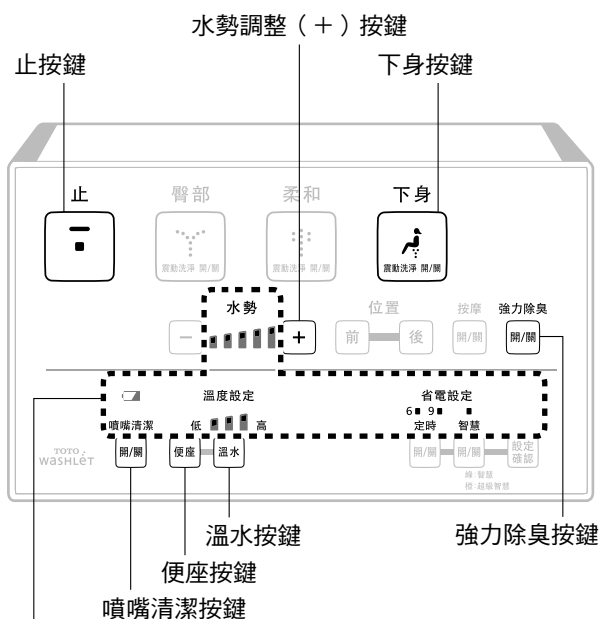

指示燈全部閃爍

潔淨指示燈  
亮燈 / 不亮燈

**潔淨指示燈**

噴嘴自動洗淨  
使用 / 不使用

**潔淨噴嘴** ※1

馬桶內自動噴灑噴霧  
噴灑 / 不噴灑

**前噴霧**

就座後自動進行除臭  
使用 / 不使用

**除臭**

起身後自動進行強力除臭  
使用 / 不使用

**自動強力除臭**

2 同時按下  
下身  
和  
震動洗淨 開/關  
水勢  
+

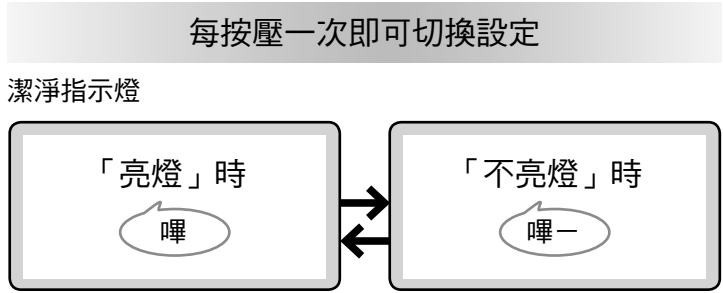

2 同時按下  
下身  
和  
震動洗淨 開/關  
溫水



2 同時按下  
下身  
和  
震動洗淨 開/關  
噴嘴清潔  
開/關

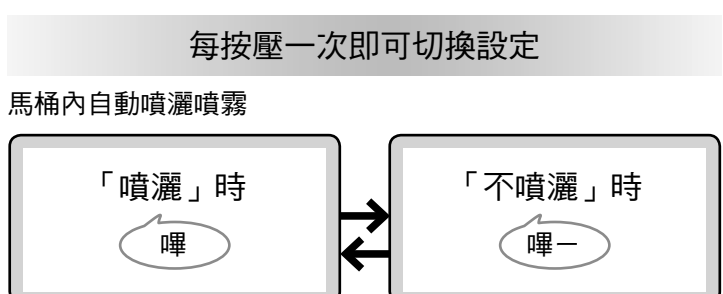

2 按下  
強力除臭  
開/關



2 按下  
便座

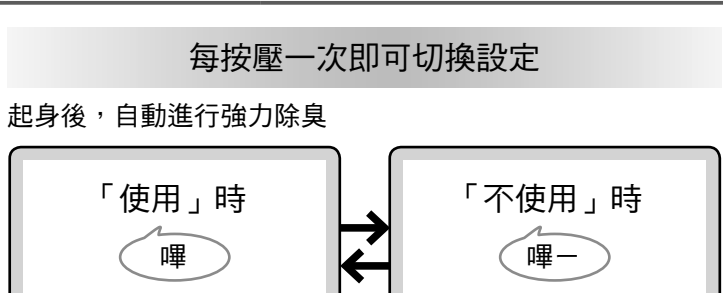

3

按下  
止  
->  
<設定完成>

※1 潔淨噴嘴設定為「不使用」時，潔淨指示燈不亮燈。

# 變更設定

## 其他設定

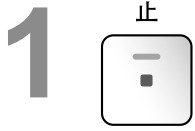

按下（約 10 秒）  
直到遙控器的指示  
燈全部閃爍

電子音  
發出/不發出  
**電子音**※1

記憶/不記憶上一次的洗淨位置  
**噴嘴洗淨位置記憶**

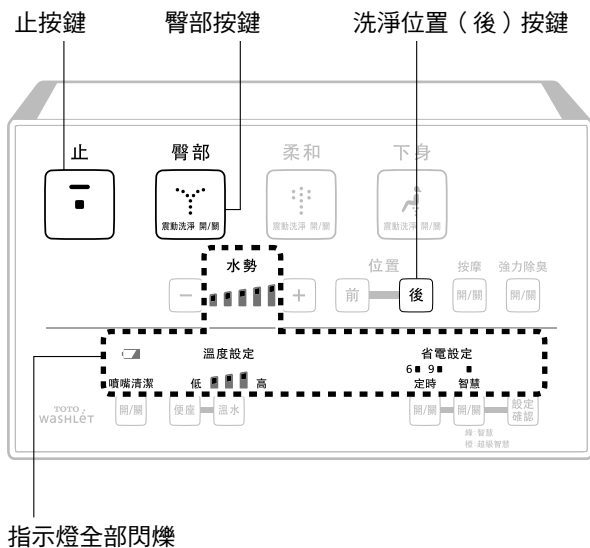



2

按下

臀部



每按壓一次即可切換設定

電子音

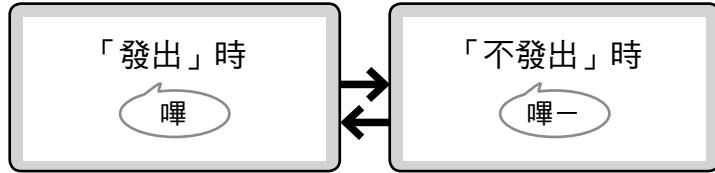

2

按下

位置

後



每按壓一次即可切換設定

前次洗淨位置

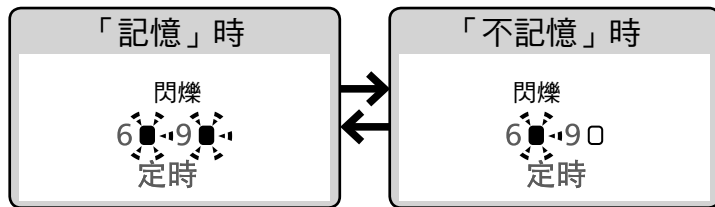

※ 利用定時省電指示燈確認

3

按下

止



<設定完成>

※1 變更各項設定時，請將電子音設定為「發出」電子音。

# 疑難排解

## 無法使用遙控器操作時

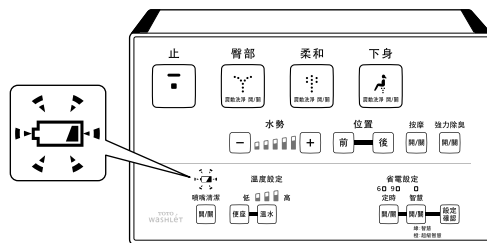
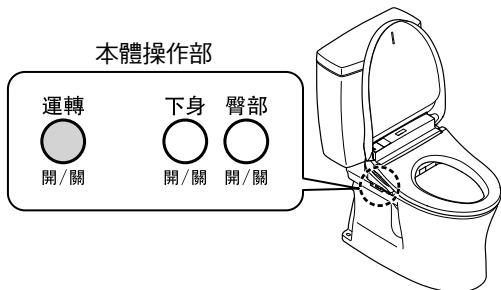

■ 可以利用本體操作部來操作。

● 電池沒電預告指示燈「」閃爍時，請更換電池。



乾電池的更換時期。

### ■ 更換電池的方法

- 1 按壓本體操作部的  運轉  
開/關  
• 運轉指示燈熄燈
- 2 將遙控器由掛架上取出
- 3 打開外蓋，更換 3 號電池（2 個）(P.12)
- 4 將遙控器安裝回掛架
- 5 按壓本體操作部的  運轉  
開/關  
• 運轉指示燈亮燈

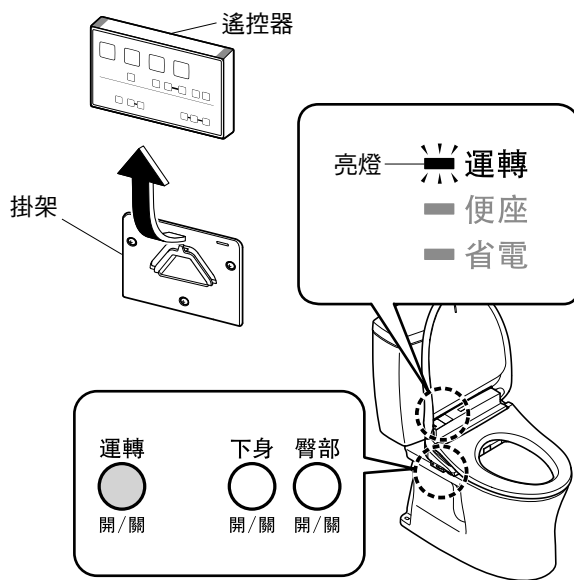

#### 請求

- 更換電池後，省電功能等「開」、「關」的設定有可能被解除。請再次進行設定。

#### ■ 關於電池

- 請使用鹼性電池。  
請遵守下列注意事項以免電池破裂或電池液外漏。
- 更換電池時、新電池需為同一種類
  - 若長時間不使用時，應預先取出電池
  - 請勿使用充電電池

## 除臭變弱時

請清潔除臭濾網。(P. 23)

若依然在意異味時，請更換除臭觸媒。(購入時 P. 45)

**1** 關閉配電盤的斷路器，請拆下本體 (P. 24)

**2** 取下本體 (本體右後方) 排氣口外蓋

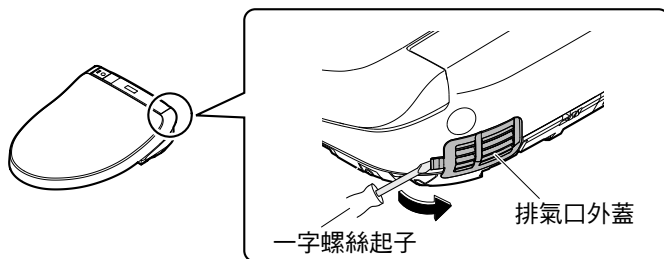

**3** 取出除臭觸媒

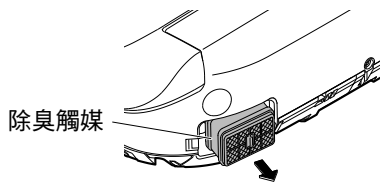

### 注意

• 若手沾到除臭觸媒的黑色粉末時，請立即洗手。(可能導致發炎)

**4** 安裝新的除臭觸媒後，再裝上排氣口外蓋

• 確實壓入至底部

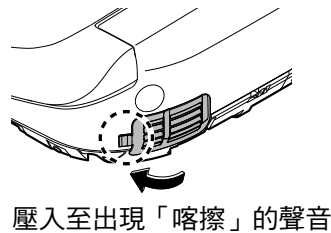
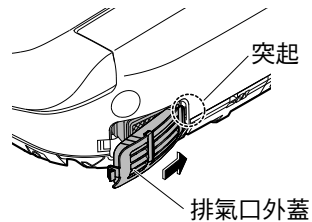

**5** 安裝本體，並開啟配電盤斷路器。(P. 24)

• 運轉指示燈亮燈

# 疑難排解

## 長時間不使用時

別墅等處，長時間不會使用廁所時，請務必進行排水。  
(水箱內變質的殘餘剩水可能會引起皮膚發炎)

### 排水方法

1

#### 關閉止水栓 (P. 35)

- 停止給水

#### 注意

請勿在止水栓開啟的狀態下，拆下給水濾網排水栓  
(會導致水噴出)

2

#### 將水箱內的水排掉

- 旋轉馬桶把手
- 旋轉把手直到水不再流出

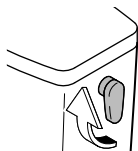

3

#### 排掉配管內的水

##### (1) 噴嘴清潔

按下



，噴嘴伸出後，

##### 噴嘴清潔

再按一次



噴嘴會收回

(去除給水軟管內壓力)

##### (2) 關掉配電盤的斷路器

##### (3) 拆下外蓋・給水濾網排水栓

- 請使用一字螺絲起子鬆開給水濾網排水栓，向外拉取出來

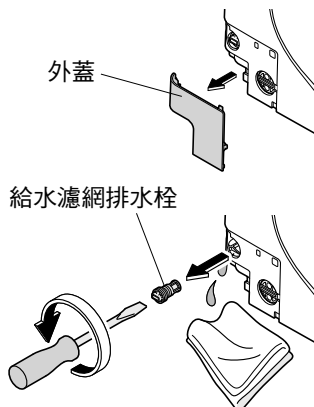

##### (4) 給水軟管內的水排掉

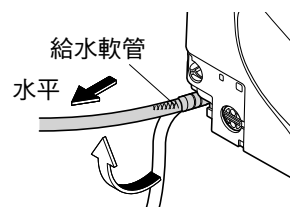

##### (5) 若排水結束後，請安裝給水濾網排水栓

- 推入給水濾網排水栓，再確實的使用一字起子鎖緊

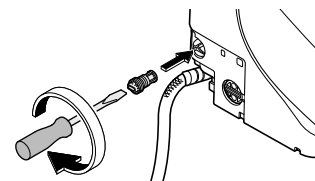

4

#### 拉出排水拉桿

- 由噴嘴附近出水(約20秒)

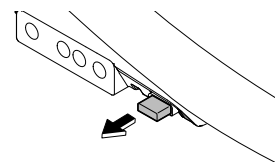

5

#### 鬆手， 排水拉桿回到原位

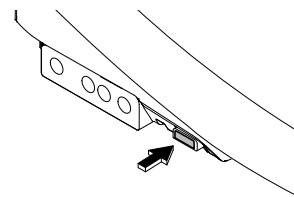

#### 再次使用 WASHLET 溫水洗淨便座時

- 請務必再次進行通水。(P. 37)

## 再通水的方法

1

### 打開止水栓

- 請確認配管與本體是否有漏水

2

### 打開配電盤的斷路器

3

### 從噴嘴出水

- ① 用手持續壓便座右側
- ② 按壓遙控器的 [ 臀部 ] 按鍵，噴嘴出水。
  - 請以紙杯接住水。

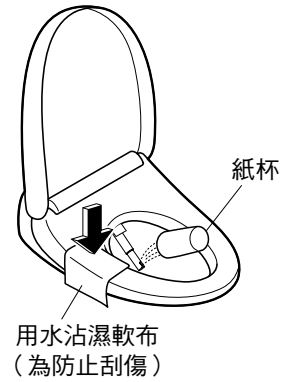

# 疑似故障時

如果發現疑似故障的問題，請先查閱本章內容 (P. 38-42) 找出處理方式。若仍無法解決問題時，請洽詢原購買的安裝公司或販售店，或撥打售後服務免付費專線 0800-890-250。



## 洽詢維修前，請先確認以下事項

### 運轉指示燈亮燈中嗎？

- 運轉指示燈閃爍中嗎？  
→ 本體沒有正確安裝。請重新安裝。(P. 24)
- 配電盤的斷路器是否有打開？  
→ 確認是否停電或斷路器置於「關」

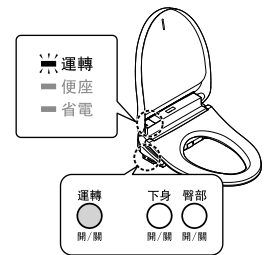

### 省電指示燈沒有亮燈中嗎？

- 亮燈時，因省電中 (P. 18、19)，降低便座溫度，或切斷便座加熱器。

### 操作遙控器有動作嗎？

- 遙控器的「」是否有閃爍？  
→ 請更換新電池 (P. 12、34)
- 遙控器發訊部和本體收訊部是否被覆蓋？  
→ 請清除障礙物或垃圾・水滴等

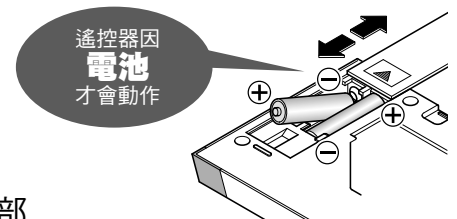

遙控器發訊部

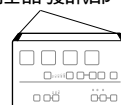

本體收訊部



## 臀部・下身洗淨・噴嘴

現象	確認和處置	參照頁數
噴嘴(洗淨水)沒有伸出	<ul style="list-style-type: none"> <li>● 可使用遙控器操作(就座確認) → 可能未接收到遙控器信號。 請確認「操作遙控器是否動作?」。</li> </ul>	38
	<ul style="list-style-type: none"> <li>● 冬天等氣溫低的季節,為了準備出溫水洗淨,從按下遙控器按鍵至噴嘴出水為止,需花費時間</li> </ul>	—
	<ul style="list-style-type: none"> <li>● 是否已連續就坐約2小時以上? (為了安全,將會變得無法操作) → 請暫時起身後,再繼續使用。</li> </ul>	—
	<ul style="list-style-type: none"> <li>● 因其他衛浴設備正在使用水源,或停水等,給水壓大幅減少,為了安全起見,有可能停止功能。 → 請關閉配電盤的斷路器,約10秒後再次開啟。 若重複相同情形時→可能發生故障。 請洽詢原購買代理店或經銷商。或撥打TOTO服務專線0800-890-250。</li> </ul>	—
	<ul style="list-style-type: none"> <li>● 就座時,坐於便座太前端,可能導致無法啟動就座開關。 → 請盡量靠後方就坐。</li> </ul>	9
	<ul style="list-style-type: none"> <li>● 便座・便蓋的馬桶保護套、幼兒用便座等是否使用中? → 請拆下馬桶保護套。 幼兒用便座或柔軟補高座,每當使用後,請務必拆下。</li> </ul>	 馬桶保護套
噴嘴伸出時沒有出水/ 洗淨水的水勢太弱	<ul style="list-style-type: none"> <li>● 是否停水中? → 請按下「止」按鍵,等待至恢復供水。</li> </ul>	—
	<ul style="list-style-type: none"> <li>● 止水栓是閉否為關閉狀況? → 全開止水栓。</li> </ul>	12
	<ul style="list-style-type: none"> <li>● 給水濾網排水栓是否被異物阻塞中? → 請清潔濾網。</li> </ul>	27
	<ul style="list-style-type: none"> <li>● 水勢的設定是否過小?</li> </ul>	13
洗淨水太冷	<ul style="list-style-type: none"> <li>● 溫水溫度設定是否為「關」或過低?</li> <li>● 給水溫度和廁所溫度低時,有可能噴水最初溫水溫度也會變低。</li> </ul>	16 —
中途停止	<ul style="list-style-type: none"> <li>● 臀部・臀部柔和・下身洗淨若連續使用約5分鐘後,會自動停止。</li> <li>● 就座開關是否難以感應? → 請盡量靠後方坐上便座。坐時突然坐不穩,或坐太前面,有可能會導致就座開關一時感應不良而中途停止。</li> </ul>	— 9
噴嘴突然噴水	<ul style="list-style-type: none"> <li>● 就座後,為準備出溫水洗淨,可能出水數秒鐘。</li> </ul>	—

# 疑似故障時

## 便座・便蓋

現象	確認和處置	參照頁數
便座太冷	● 便座的溫度是否為「關」或設定過低？	16
	● 是否在省電狀態下？ ・ 本體顯示部「省電」指示燈亮燈，「運轉」指示燈不亮燈時，省電功能運作中。 坐在便座上後便座加熱器暫時啟動，約 15 分鐘即會變得溫熱。 → 省電「開」的狀態下，可變更為「關」。	18 20
	● 遙控器的乾電池是否已經更換？ ・ 若有更換，「智慧省電」設定可能被解除。 → 請再設定一次。	20
	● 是否長時間坐著便座？ ・ 就坐起約 20 分以上，溫度會下降，約 1 個小時以上後，加熱器會變成「關」。 → 請暫時起身後，再繼續使用。	—
	● 就座時，坐於便座太前端，可能導致無法啟動就座開關。 → 請盡量靠後方就坐。	9
	● 是否安裝便座・便蓋的馬桶保護套？ → 請拆下馬桶保護套。	9

## 省電

現象	確認和處置	參照頁數
省電指示燈未亮燈	● 是否關閉配電盤的斷路器，或停電？ ・ 省電功能即使設定為「開」，電源開啟後，本體顯示部的省電指示燈可能不亮燈。 (設定會維持，同時會在 24 小時以內亮燈。)	—
定時省電沒有動作	● 更換遙控器的電池了嗎？ ・ 若更換，「定時省電」可能被解除。 → 請於欲進行定時省電的時間，再次進行設定。	20
超級智慧省電、智慧省電不動作	● 因為數日間學習使用狀況而決定省電的時段，也有可能根據使用的頻度導致不太會省電的情況發生。 → 請確認省電的種類。	18



## 除臭

現象	確認和處置	參照 頁數
除臭效果不佳時	<ul style="list-style-type: none"> <li>●「除臭」是否設為「關」？→請設為「開」。</li> <li>●即使坐下便座，也沒有聽到運作聲時→請盡量靠後方坐上便座。 坐下便座後，可以聽到運作聲時→請清潔除臭濾網。</li> <li>●還是很在意臭味時，請更換除臭觸媒。</li> </ul>	30 9 23 35
有異臭	<ul style="list-style-type: none"> <li>●是否使用市售的芳香劑或除臭劑？ ・WASHLET 溫水洗淨便座的除臭效果變低，有可能導致產生異臭。 →請取下芳香劑或除臭劑。</li> <li>●還是很在意臭味時，請更換除臭觸媒。</li> </ul>	— 35
自動強力除臭 沒有運作	<ul style="list-style-type: none"> <li>●「自動強力除臭」是否為「關」？ →請改為「開」。</li> <li>●從便座起身，約 10 秒後有動作。</li> </ul>	30 —

## 潔淨

現象	確認和處置	參照 頁數
潔淨指示燈 不亮燈	<ul style="list-style-type: none"> <li>●設定是否設定為「關」？ →請設定為「開」。</li> <li>●潔淨指示燈若不亮燈時，代表產生「電解除菌水」零件的更換時期已到。請洽詢原購買的代理店或經銷商，或撥打 TOTO 免付費專線：0800-890-250。</li> </ul>	30 —

# 疑似故障時

其他		
現象	確認和處置	參照頁數
配管連接部漏水	<ul style="list-style-type: none"> <li>● 連接部的螺帽若鬆脫，請使用活動扳手等牢牢地鎖緊。 → 如果仍然無法停止漏水，請關閉止水栓，並洽詢維修。 TOTO 免付費專線：0800-890-250。</li> </ul>	—
本體鬆動	<ul style="list-style-type: none"> <li>● 為了就座開關的運作，在便座緩衝墊和馬桶之間設置了縫隙。便座稍許下降時，就會啟動就座開關。</li> <li>● 固定主體用的固定板上螺栓是否鬆脫？ → 將本體拆下後，請確實固定好固定板的螺栓。</li> </ul>	9 24
	<p>坐到便座上時</p> <ul style="list-style-type: none"> <li>● 為了準備啟動前噴霧，馬桶內噴灑噴霧發出的聲音。 → 可以變更為「關」。</li> </ul>	30
本體發出聲音	<p>使用後，離開馬桶時</p> <ul style="list-style-type: none"> <li>● 「自動強力除臭」「開」時，由便座起身約 2 分鐘，為了提升除臭吸力會發出聲音。 → 可變更為「關」。</li> <li>● 「潔淨噴嘴」「開」時，若使用洗淨功能（臀部・下身等），噴嘴伸出，以電解除菌水進行洗淨，所發出的聲音。 → 可變更為「關」。</li> <li>● 啟動「潔淨噴嘴」後，為排出產品內部的殘留水所發出的聲音。</li> <li>● 為了確保產品的空氣流通，會發出風扇啟動的聲音。（約 30 分鐘）</li> </ul>	30 30 — —
	<p>無法使用時（夜間等）</p> <ul style="list-style-type: none"> <li>● 「潔淨噴嘴」「開」時，若連續 8 小時未使用洗淨功能（臀部、下身等），以電解除菌水清洗噴嘴，之後，排出產品內部殘留水的聲音。 → 可變更為「關」。</li> </ul>	30
	<ul style="list-style-type: none"> <li>● 為了使馬桶不容易附著髒污，坐到便座上時就會在馬桶內噴灑前噴霧。噴出噴霧時可能會使您感覺到風。 → 可以變更為「關」。</li> </ul>	30
	坐到便座上會感覺到馬桶內有風	<ul style="list-style-type: none"> <li>● 為了使馬桶不容易附著髒污，坐到便座上時就會在馬桶內噴灑前噴霧。噴出噴霧時可能會使您感覺到風。 → 可以變更為「關」。</li> </ul>

# 售後服務

委託修理前，請先確認「疑似故障時」(P. 38-42)。

## ●保證書

- 本使用手冊附有保證書。請務必確認是否填入「販售店名、購買日期」等，並請詳細閱讀保證書內容後，妥善保存。
- 保證期間由購買日期起 1 年內。

## ●補修用零件的最低保留期限

- 產品補修用零件最低保留期限為，製造中止後 6 年。所謂的補修用零件，為維持產品功能所需要的零件。

## ●保證期間委託維修時

- 請再次詳細閱讀說明書進行確認，若有異常時，請洽詢原購買的販售店名。
- 委託維修時，請務必提出保證書。

### 需要聯繫的內容

- 住址、姓名、電話號碼
- 產品名稱、型號 (TCF . . . ) → 請確認便蓋裡面。
- 購買日期 → 請確認保證書。
- 希望到府維修日期

## ●保證期過後委託維修時

- 請洽詢原購買的販售店名。經由修理可以維持產品功能的情況下，會依所要求的修理狀況進行收費。

## ●定期檢查 (收費)

- 為了讓您能安心且長期使用產品，請於安裝日起 3 年後，建議進行定期檢查。請洽詢原購買的販售店。

## ●遷居時

- 遷居時，請委託附近的販售店。

## ●TOTO 售後服務專線

TEL 0800-890-250

# 產品規格

項目		溫水洗淨便座 WASHLET T1		
		TCF812T		
額定電源		交流 110 V 60 Hz		
額定消耗電力		831 W		
最大消耗電力		1472 W (給水溫度 0°C時)		
溫水加熱方式		瞬間式		
電源線長度		1.2 m		
防水保護等級		IPX4		
洗淨裝置	出水量	臀部洗淨	約 0.27-0.43 L/min <水壓 0.2 MPa 時>	
		柔和洗淨	約 0.27-0.43 L/min <水壓 0.2 MPa 時>	
		下身洗淨	約 0.29-0.43 L/min <水壓 0.2 MPa 時>	
	出水溫度		溫度調節範圍：關、約 35-40°C	
	加熱器能力		1452 W	
	安全裝置		溫度保險絲	
	逆流防止裝置		真空斷路器、逆止閥	
溫熱便座	表面溫度		溫度調整範圍：關、約 28-36°C (智慧省電時：約 26°C、超級智慧省電時：關)	
	加熱器能力		61 W	
	安全裝置		溫度保險絲	
除臭裝置	方式		O <sub>2</sub> 除臭	
	風量		標準模式：約 0.09 m <sup>3</sup> /min 強力模式：約 0.16 m <sup>3</sup> /min	
	消耗電力		標準模式：約 1.7 W 強力模式：約 5.3 W	
給水壓力		最低必要水壓：0.05 MPa (流動壓)、最高水壓：0.75 MPa (靜水壓)		
給水溫度		0-35°C		
周圍使用溫度		0-40°C		
產品尺寸		寬 389 × 深 532 × 高 130 mm		
產品重量		約 5 kg		

## ■ 抗 菌 (須有細菌直接接觸到抗菌加工產品的表面，抗菌力才能發揮效用。)

抗菌效果	抑制產品表面細菌的繁殖。於 JNLA 認定測試實驗室以 JIS Z 2801 抗菌性測試方法進行測試，其結果符合 JIS Z2801 抗菌效果標準。但並不表示絕對具有防止感染、防污、防黴、防臭、防黏滑等附帶效果。	抗菌劑種類	無機物
抗菌加工部位	溫熱便座、便蓋、噴嘴、遙控器 (按鍵、面板)	抗菌性能持久性	依據社團法人日本住宅設備系統協會標準加以確認。
		安全性	依據社團法人日本住宅設備系統協會標準加以確認。
		禁止事項	請勿使用酸性、鹼性清潔劑。
		處理注意事項	請經常清理產品表面，以充分發揮抗菌力。

# 更換零件

●規格可能未事先預告就進行變更。

## 更換部品

■給水濾網排水栓

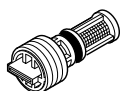

■除臭濾網



■便座緩衝墊

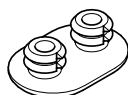

■便蓋緩衝墊



■除臭觸媒

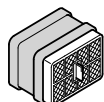

・購買零件時，請洽詢原購買的代理店或經銷商，或撥打 TOTO 免付費專線：0800-890-250。

# 定期檢查

因為產品長期使用下，多少會產生劣化（數年劣化），恐怕會產生安全上的故障。

為防止因數年劣化產生的重大事故（火災、觸電、燙傷、受傷、漏水等），並使產品能更長期、安全、舒適的使用，請顧客每年進行1次以上的定期檢查。

## 本體

- 是否出現龜裂・缺口・鬆動搖晃・變色？
- 是否異常變熱、或發出異音・異臭？
- 是否漏水？
- 是否正常動作？

## 便蓋

- 是否出現龜裂・缺口・鬆動搖晃・變色？
- 是否正常運作？

## 止水栓

- 是否漏水？
- 是否損傷・夾入・壓壞・彎曲？

## 電源插頭（基本：每月1次）

- 是否附著灰塵？
- 是否異常變熱、或發出異音・異臭？

## 電源線

- 是否損傷・夾入・壓壞・彎曲？
- 是否異常變熱、或發出異音・異臭？

## 給水軟管

- 碰觸到電源插頭嗎？
- 是否損傷・夾入・壓壞・彎曲？
- 是否漏水？

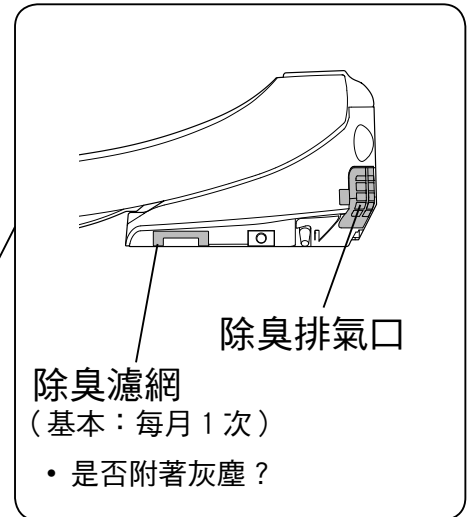

## 便座

- 是否出現龜裂・缺口・鬆動搖晃・變色？
- 是否異常變熱、或發出異音・異臭？
- 是否正常運作？
- 便座緩衝墊是否鬆脫？

檢查部位	實施日（年・月・日）		
本體	/ /	/ /	/ /
止水栓	/ /	/ /	/ /
電源插頭	/ /	/ /	/ /
電源線	/ /	/ /	/ /
給水軟管	/ /	/ /	/ /

檢查部位	實施日（年・月・日）		
便蓋	/ /	/ /	/ /
除臭濾網	/ /	/ /	/ /
除臭排氣口	/ /	/ /	/ /
便座	/ /	/ /	/ /

# TOTO

## 保證書

本保證書證明本產品為台灣地區的TOTO正式授權代理商-台灣東陶之正式販售商品。  
依以下記載之〈免費維修規定〉提供維修

從購買日期起算之保證期間內,若發生故障,請出示本保證書予購買的安裝公司、販售店或台灣東陶要求維修。

顧 客	姓名	先生 女士	
	地址		
購買日期	年	月	日
販售店名			
TEL	印		

產品名稱	溫水洗淨便座 WASHLET T1
產品型號	TCF812T
保證期間	購買起1年內

### ★ 致顧客

當您領取本保證書時,請確認販售店是否填寫購買日期並蓋店章。

本保證書不會再發出,請妥善保存(未蓋店章時,視同無效)。

### 〈免費維修規定〉

※為保障您的權益,請務必確認本保證書是否蓋有販售店之店章並記載購買日期。若未蓋店章及記載購買日期,恕難提供免費維修服務。

1. 依照使用說明書手冊等所記載之使用方式、注意事項正常使用而發生故障時,於保證期間內免費維修。
2. 於保證期間內,請求安裝公司、販售店、台灣東陶或相關單位提供免費維修服務時,請出示本保證書。
3. 因搬遷等原因需要對本商品進行拆卸、移機時,為避免拆卸、移機不當造成故障或損壞,請事先與購買的安裝公司或販售店商談,搬遷時也請務必攜帶使用說明書。
4. 保證期間內若有下列情形,仍須收取維修費用:
  - (1) 未依照使用說明書手冊等所記載之使用方式、注意事項而不當使用,或因不當修理、改造而造成之故障或損壞。
  - (2) 因不當拆卸、移機等所引起之故障或損壞。
  - (3) 火災、地震、水災、落雷、凍災、其他天災、公害、鼠類等動物和昆蟲破壞、排水管及排糞管內沼氣(硫化氫等腐蝕性氣體)、鹽害或異常電壓造成之故障或損壞。
  - (4) 因使用非指定電源(電壓、頻率)及異常水質引起之故障或損壞(跳電、濾網阻塞、橡膠磨耗劣化等)。
  - (5) 因砂石及垃圾等引起之損壞及耗損零件(乾電池等)之耗損。
  - (6) 清潔保養上之不慎所引起的污垢、鐵鏽、外觀變色、排水不良等狀況(禁用含酸、鹼之清潔劑)。
  - (7) 未出示此保證書時。
5. 本保證書僅限台灣國內有效。
6. 本保證書將不再發出,請務必妥善保存。
7. 本保證書在以上所記載的期間、條件下均免費維修,保證期間過後的維修若有不明白之處,請向購買的安裝公司或販售店詢問。
8. 免費維修所更換之零件、商品,歸台灣東陶所有,將予以回收。

台灣東陶免付費服務專線

0800-890250

台灣東陶股份有限公司

台北市松仁路101號3樓(c) TEL:(02)8789-0250

# 防止重大事故的請求

溫水洗淨便座 為了防止重大事故的請求

故障的狀態下，  
請勿繼續使用。

故障的狀態下，若繼續使用，  
可能導致火災和觸電、  
室內淹水等。  
如果非常的在意，請拔掉電源，  
關閉止水栓，停止使用，  
並迅速連絡販售店或安裝公司。

溫水洗淨便座為  
電器產品  
所以有一定的壽命



建議定期檢查。

為了您的安心使用，建議您  
定期檢查。還有，  
若長期間(10年以上)  
使用溫水洗淨便座，請討論是否更換新機。  
使用狀況、功能性、省能源性能也會提升。  
請洽詢販售店或安裝公司。

為了您的安全使用

平常使用時，請充分的閱讀使用說明書後，正確的使用。

請不要讓便座和本體濺到小便和清潔劑。  
有可能導致故障或火災。

請勿使用強酸或強鹼的清潔劑。  
內部的電器零件和金屬可能被腐蝕。

請清除電源插頭上的灰塵。  
有可能導致電線走火。

故障的狀態下，請勿繼續使用。可能導致火災和觸電、室內淹水等原因。

## 馬桶水封的確保

- 馬桶水封作用避免排污管內的空氣(沼氣)入侵。  
(含有硫化氫等惡臭成分的髒污氣體)
- 馬桶安裝後放置未使用時，水封在儲水的狀態下長時間放置  
馬桶內的水分蒸發，產生水封破壞現象。  
(水封內的水蒸發，就會和排污管連通，發生沼氣進入情形)

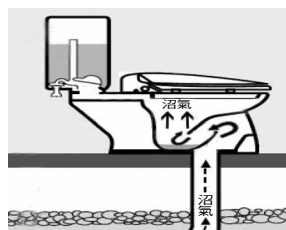
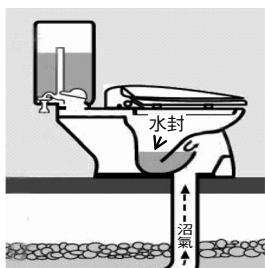

- 水封內的水減少時，會產生以下的情形。

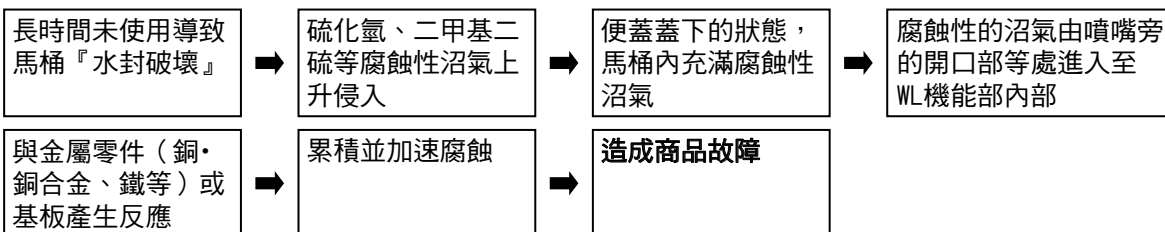

台灣東陶股份有限公司

台北市松仁路99號1F(C) TEL:(02)8789-0250

2016.7.20  
D07078