

TOTO®

保證書

本保證書證明本產品為台灣地區的TOTO正式授權代理商-台灣東陶之正式販售商品。
依以下記載之〈免費維修規定〉提供維修

從購買日期起算之保證期間內,若發生故障,請出示本保證書予購買的安裝公司、販售店或台灣東陶要求維修。

顧 客	姓名	先生 女士
	地址	
購買日期	年	月 日
販售店名		
	TEL	印

產品名稱	不鏽鋼扶手
產品型號	YHR600型 YHR800型 YHR86型
保證期間	購買日起1年內

★ 致顧客

當您領取本保證書時,請確認販售店是否填寫購買日期並蓋店章。
本保證書不會再發出,請妥善保存(未蓋店章時,視同無效)。

〈免費維修規定〉

※為保障您的權益,請務必確認本保證書是否蓋有販售店之店章並記載購買日期。若未蓋店章及記載購買日期,恕難提供免費維修服務。

1. 依照使用說明書手冊等所記載之使用方式、注意事項正常使用而發生故障時,於保證期間內免費維修。
2. 於保證期間內,請求安裝公司、販售店、台灣東陶或相關單位提供免費維修服務時,請出示本保證書。
3. 因搬遷等原因需要對本商品進行拆卸、移機時,為避免拆卸、移機不當造成故障或損壞,請事先與購買的安裝公司或販售店商談,搬遷時也請務必攜帶使用說明書。
4. 保證期間內若有下列情形,仍須收取維修費用:
 - (1) 未依照使用說明書手冊等所記載之使用方式、注意事項而不當使用,或因不當修理、改造而造成之故障或損壞。
 - (2) 因不當拆卸、移機等所引起之故障或損壞。
 - (3) 火災、地震、水災、落雷、凍災、其他天災、公害、鼠類等動物和昆蟲破壞、排水管及排糞管內沼氣(硫化氫等腐蝕性氣體)、鹽害或異常電壓造成之故障或損壞。
 - (4) 因使用非指定電源(電壓、頻率)及異常水質引起之故障或損壞(跳電、濾網阻塞、橡膠磨耗劣化等)。
 - (5) 因砂石及垃圾等引起之損壞及耗損零件(乾電池等)之耗損。
 - (6) 清潔保養上之不慎所引起的污垢、鐵鏽、外觀變色、排水不良等狀況(禁用含酸、鹼之清潔劑)。
 - (7) 未出示此保證書時。
5. 本保證書僅限台灣國內有效。
6. 本保證書將不再發出,請務必妥善保存。
7. 本保證書在以上所記載的期間、條件下均免費維修,保證期間過後的維修若有不明白之處,請向購買的安裝公司或販賣店詢問。
8. 免費維修所更換之零件、商品,歸台灣東陶所有,將予以回收。

台灣東陶免付費服務專線
0800-890250

台灣東陶股份有限公司
台北市松仁路101號3樓 (c) TEL:(02)8789-0250

2016.10
EWPO0689RN-TW

TOTO

不鏽鋼扶手

YHR型



安全注意事項 (為了安全起見,請務必遵守下列各項說明)





使用前,請務必詳細閱讀本「安全注意事項」,再正確使用。

- 閱畢之後,請務必收存於使用者可以隨時取閱的地方。
- 本說明書所列出的各種警告標示,是為方便您能安全、正確使用此商品,並防範對您本人及其他使用者造成危害,或因使用不當而導致財產的損失。各標示及其含意如下所示。

● 以下列圖示區分,說明因遵守內容的種類。

標 示	意 義
 警告	若無視此注意內容、錯誤的使用,可能導致人員的死亡或重傷。

	絕對「禁止」的行為。 左圖所示為「禁止拆解」。
	務必執行的「強制」內容。 左圖所示為「務必執行」。

警告			
	請勿碰撞到硬物 可能因扶手破損、脫落,導致跌倒受傷。		手濕或手沾上肥皂使用扶手時,或扶手被潑濕或沾上肥皂時,請小心使用 可能因手滑,導致重大事故發生。
	天然木質部位,請勿用水潑洗。 可能因商品斷裂、鬆脫,導致跌倒受傷。		需要照護人員陪同的使用者,為避免發生意外,請注意使用 可能因使用者無法握緊扶手或W沒有抓好,導致重大事故發生。
	天然木質部位,若出現裂痕、破裂時,請勿繼續使用 可能因斷裂、鬆脫,導致受傷。		避免手或手腕被夾入扶手與壁面之間,注意使用 可能因手或手腕被夾到,導致重大事故發生。
	請勿使用於扶手以外的用途(如垂吊、攀爬、搖晃、踢踩、吊曬衣物或棉被等) 可能因手滑、扶手由壁面脫落,導致跌倒受傷。		請定期(至少1次/月)確認是否有破損、鬆脫等異常情形,若出現異常情形時,請停止使用,並儘快委託維修 可能因扶手破損或脫落,導致人員受傷。
	禁止拆解·改造(安裝衛生紙架或遙控器等) 可能因扶手破損、脫落,導致跌倒受傷。		

使用注意事項

請勿靠近香菸等火源
可能導致扶手(天然木質部分或塗裝部分)燒焦、溶解。

關於木質製品

木質部位是使用天然的木頭。因此,木頭表面呈現出各種不同獨特的風貌(色調、紋路.....等)。

關於抗菌

抗菌效果	可抑制產品表面上細菌的繁殖。在JNLA認定試驗所實施該JIS Z 2801抗菌性試驗方法的試驗，其結果符合JIS Z 2801規定的抗菌效果。該試驗效果並不說明還具有防止感染、防污、防霉、防臭、防滑等輔助性效果。
抗菌加工部位	握把(限天然木質型)
抗菌劑的種類	無機系
抗菌性能持續性	符合(社)日本建材、住宅設備產業協會的標準
安全性	符合(社)日本建材、住宅設備產業協會的標準
禁止事項	請勿使用酸性・鹼性清潔劑。
使用注意事項	為了能更有效的發揮抗菌功能，應常保產品表面清潔。

※若細菌未直接與抗菌加工後的產品表面接觸，抗菌能力則無法發揮作用。

日常清潔保養

為充份發揮產品功能、及保持美觀並衛生地使用，請做好日常清潔保養。

使用布料的清潔保養

●一般清潔保養方法

請以沾水或溫水後擰乾的柔軟布料，擦去髒污。

●嚴重髒污時的清潔保養方法

請以柔軟布料沾取適量稀釋過的中性清潔劑擦拭後，再以沾水擰乾軟布，將清潔劑擦拭乾淨後，擦乾。

請求

請勿使用會損傷扶手表面的物品。

●酸性清潔劑、含氯漂白劑、鹼性清潔劑

可能導致扶手表面變色(含生鏽)、破損。

●去污劑、研磨粉等含有粗顆粒的清潔劑

●尼龍刷、棕刷、塑膠刷等

可能損傷商品表面。

●軟膏類藥物、生髮劑、染髮劑、卸妝油、美髮造型產品等

●稀釋劑、揮發劑、油類等有機溶劑

可能導致扶手表面變色，塑膠部分破損。

・若酸性・鹼性清潔劑、含氯漂白劑、有機溶劑沾到扶手時，請立即使用擰乾水分的濕軟布擦拭乾淨後，再使用乾布擦拭。

・木質部位，請避免接觸過多的水份，可能導致木質表面破裂或損傷。另外，若潑到水時，請盡速擦乾。

・天然木質型，請勿以水沖洗。

定期檢查 (至少每個月進行1次)

因商品長期使用所伴隨的老化(經年老化)，可能出現安全上的疑慮。

為了防止因經年老化產生的重大事故，並可讓產品更長期、安全、舒適的使用，請1次/月進行以下檢查事項。

若發生不良情形時，請停止使用，並洽詢原購買的販售店、安裝公司、或台灣TOTO免付費服務專線。

TEL：0800-890-250。

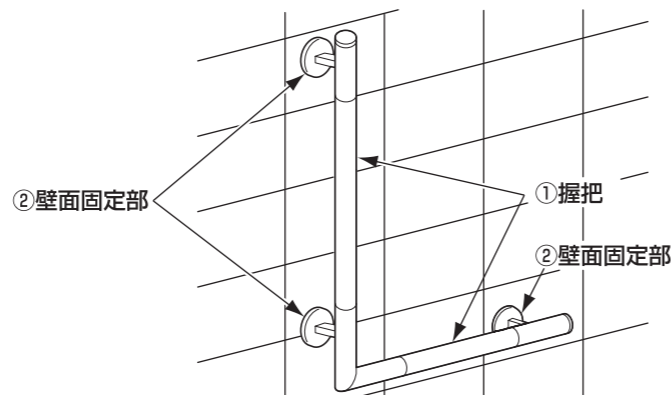

檢查部位 (參照圖示)	老化確認項目	有無徵兆			隨著經年累月的惡化可預測的具體情形 (危害情報)
		有	無	-	
① 握把	變形、龜裂裂痕	有	無	-	扶手破損，人員跌倒受傷
	鬆動	有	無	-	
② 壁面固定部	鬆動	有	無	-	扶手由壁面脫落，人員跌倒受傷
	龜裂裂痕	有	無	-	
一 壁面	搖動扶手，壁面也一起晃動 (整體浴室除外)	有	無	-	扶手由壁面脫落，人員跌倒受傷
	固定部附近壁面出現龜裂裂痕	有	無	-	
	固定部週圍壁面出現粉末狀	有	無	-	

售後服務

保證書

- 本商品依據保證書內容做出保證。請確認是否填入販售店名、購買店名及捺印。
另外，請詳細閱讀保證書內容後，妥善保存。
- 保證期間請確認保證書。

關於保證

●保固期中

依據保證書的規定進行維修。因為保證期間內也可能必須付費維修，請詳細確認保證書內容。例如：「未遵照使用說明書、施工說明書、產品上的注意標籤等產生的不良問題」等情形時，需收取費用。

●保固期過後

經維修後可繼續使用的商品，將根據顧客要求進行維修並收取費用。
→請確認「委託修理時」「維修費用的構成明細」(下記內容)。

關於零件的更換

免費維修所更換的零件・商品為台灣TOTO所有。

委託維修時

【委託修理單位】

原購買的販售店、安裝公司或台灣TOTO免付費服務專線。TEL：0800-890-250

【需要聯繫的內容】

- ①住址、姓名、電話號碼
- ②商品名 ③型號 ④安裝日
- ⑤故障內容、異常情形
- ⑥希望到府維修日期

【不明白之處及維修相關洽詢】

原購買的販售店、安裝公司或台灣TOTO免付費服務專線。TEL：0800-890-250

維修費用的構成明細 <委託TOTO維修的場合>

根據修理可以維持商品功能的情況下，由所要求的修理狀況付費。

標準修理費用由 **技術費** + **零件費** + **交通費** 所構成。

但補修用性能零件的零件備品年限已過商品，可能有無法修理的情形。