

TOTO

淋浴用控溫龍頭

TBV01403型
TBV01404型
TBV01405型

為使商品機能充份發揮，請遵照本施工說明書內容正確安裝。安裝後，請向顧客詳細說明使用方法。

1 安全注意事項 (為安全起見請務必遵守)

安裝前，請詳細閱讀「安全注意事項」後，再正確施工。

- 為使您安全且正確地安裝本商品，並防範對您及其他使用者造成危害、抑或財產損失，本說明書中列出各種不同標示。各標示及其含意如下所示。
- 以下列圖示區分、說明應遵守內容的種類。

警告	若忽視本標示欄的內容而操作錯誤，可能導致人員死亡或重傷。	禁止	為絕對「禁止」的行為。左圖為「禁止分解」。
注意	若忽視本標示欄的內容而操作錯誤，可能導致人員受傷或財物損失。	務必執行	務必執行的「強制」內容。左圖為「務必執行」。

警告		
禁止	冷・熱水配管請勿相反安裝 可能導致欲出冷水卻流出熱水而造成燙傷。	
	熱水給水溫度請勿超過85°C以上 若使用超過85°C以上高溫熱水，可能導致龍頭壽命縮短、破損造成燙傷或漏水弄濕家具設備等財物損失。	
禁止分解	本說明書記載項目以外，請勿自行分解・改造 可能導致破損造成燙傷・受傷或漏水弄濕家具設備等財物損失。	
務必執行	為了能照刻度的溫度出水，請務必進行溫度調節 因使用條件不同，可能無法照刻度溫度出水而導致燙傷。	
	清潔濾網時，請勿突然鬆開濾網外蓋，請先關閉止水栓後再進行清潔 另外，也請確認左側及熱水側後彎腳不會燙 高溫熱水流出可能導致燙傷、或漏水弄濕家具設備等財物損失。	

注意		
禁止	請勿施以重力或撞擊 若不使用調壓閥，可能導致蓮蓬頭軟管內水壓過高，蓮蓬頭軟管破裂，漏水弄濕家具設備等財物損失。	
務必執行	若使用於可能產生凍結的場所時，請將配管捲附上保溫材 可能導致零件破損、漏水弄濕家具設備等財物損失。	

2 規格

冷水・熱水 壓力	最低必要水壓 (流動壓)	0.05MPa (浴缸出水口) ※組合搭配時，請確認蓮蓬頭式樣。
	最高水壓 (靜水壓)	0.75MPa
使用最高溫度		85°C以下
使用可能水質		自來水及可飲用井水
使用環境溫度	一般地用	1~40°C
用途		一般住宅浴室用

3 安裝前注意事項

- 給水壓力若超出0.75MPa的情形時，請使用市售的減壓閥將水壓降至0.2~0.3MPa左右。
為使您舒適地使用本商品，給水壓力建議為0.2~0.3MPa左右。
- 為防止因錯誤操作等而引起的燙傷，請將冷水水壓調高於熱水水壓或相同水壓。
另外，將熱水側加壓的情形時，也請務必調整低於冷水側水壓。
- 熱水給水溫度請設定高於使用時的出水溫度。
- 為了防止被燙傷，請不要設定超過60°C。
為了有舒適的蓮蓬頭流量・溫度，熱水的給水溫度 推薦設定為60°C。
- 為減少阻力，連接熱水器的熱水配管請以最短距離配管，並請務必 包覆保溫材。
- 因包裝前實施過通水試驗，商品內可能殘留水滴，商品本身並無 問題。

4 確認零件

請確認是否有下列零件。

龍頭本體部	後彎腳部	其他												
	<table border="1"> <tr> <th>後彎腳型 TBV01404型 TBV01403型</th> <th>直線腳型 TBV01405型</th> </tr> <tr> <td></td> <td></td> </tr> <tr> <td>附止水栓後彎腳 (2個)</td> <td>附止水栓後彎腳 (2個)</td> </tr> <tr> <td>修飾蓋 (2個)</td> <td>上部、下部修飾蓋 (2個)</td> </tr> </table>	後彎腳型 TBV01404型 TBV01403型	直線腳型 TBV01405型			附止水栓後彎腳 (2個)	附止水栓後彎腳 (2個)	修飾蓋 (2個)	上部、下部修飾蓋 (2個)	<table border="1"> <tr> <td>施工說明書</td> </tr> <tr> <td>請務必交給客戶</td> </tr> <tr> <td>使用說明書</td> </tr> <tr> <td>使用方法標籤</td> </tr> </table>	施工說明書	請務必交給客戶	使用說明書	使用方法標籤
後彎腳型 TBV01404型 TBV01403型	直線腳型 TBV01405型													
附止水栓後彎腳 (2個)	附止水栓後彎腳 (2個)													
修飾蓋 (2個)	上部、下部修飾蓋 (2個)													
施工說明書														
請務必交給客戶														
使用說明書														
使用方法標籤														

※依型號不同，圖示與實品的形狀有部份差異。

5 完成圖

※依型號不同，圖示與實品的形狀有部份差異。

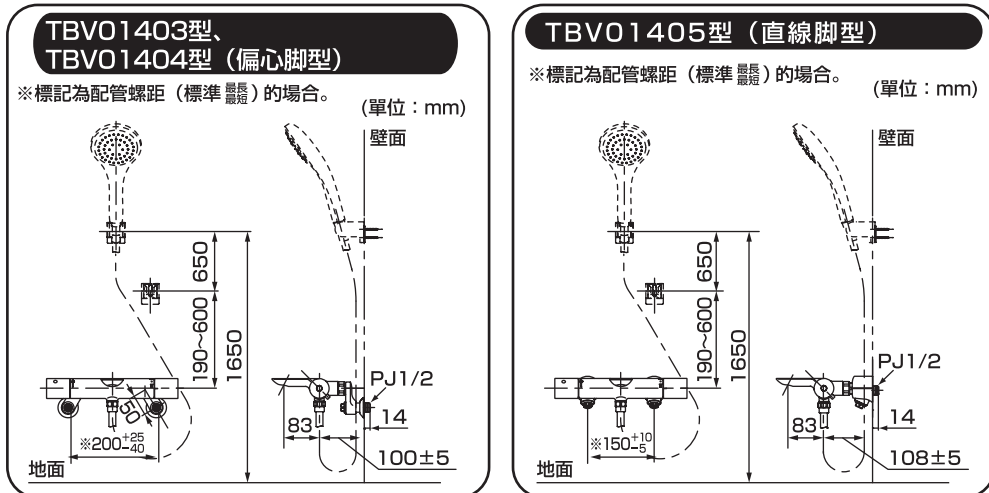

6-1 施工手順

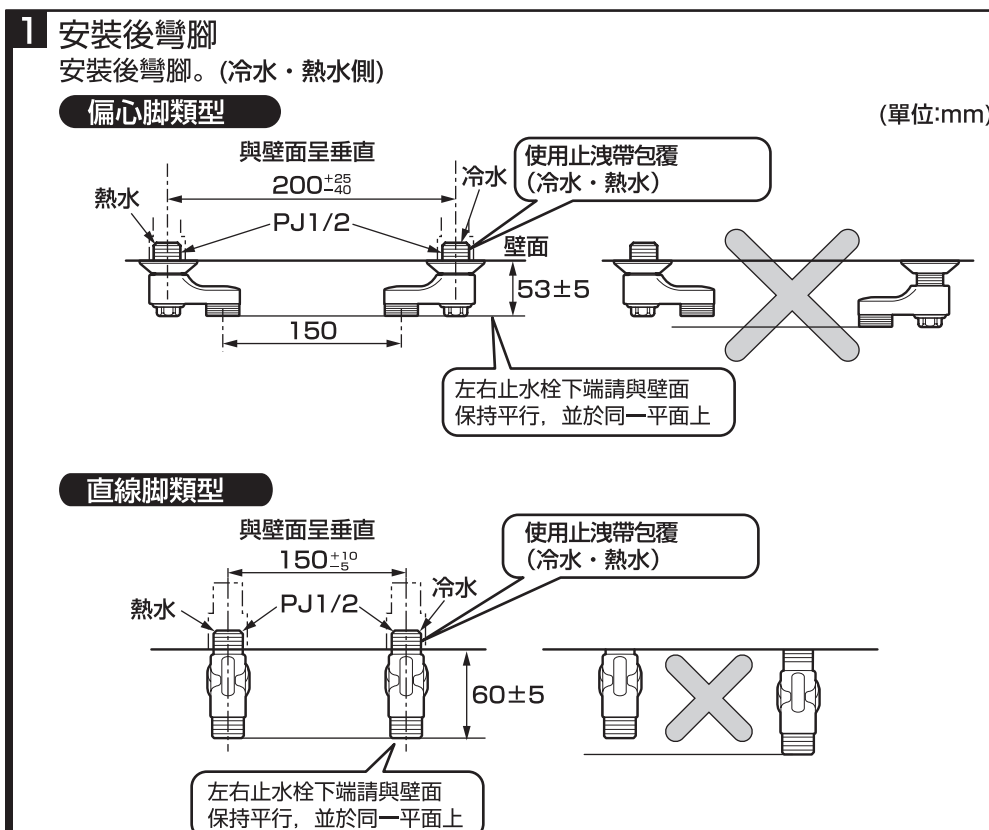
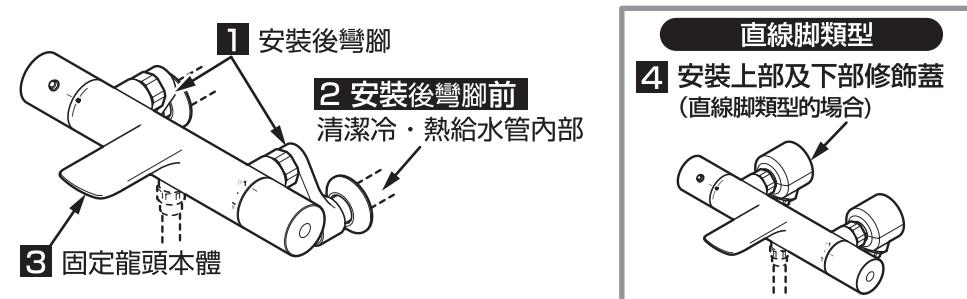

翻面繼續

2 安裝前

清潔冷・熱給水管內部

重要

商品在安裝前

務必將冷、熱給水管內的砂礫、髒污及垃圾清洗流出。

注意

未進行冷、熱水管清潔的場合，管內的砂礫、髒污及垃圾會造成濾網阻塞，導致以下情形發生。

①吐水量較少

②溫度調節不易

請務必一定要進行冷、熱給水管內的清潔。

將止水栓慢慢打開，讓冷、熱水管內的砂礫、髒污及垃圾流出。為避免管內流出的水濺出壁面及地面，請準備水桶。



3 龍頭本體的固定

①將龍頭本體安裝於後彎腳。

②邊調整成水平的同時，請將熱水側・冷水側的螺帽交替鎖緊。

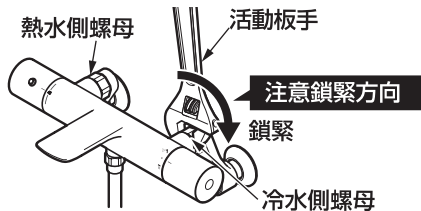

注意

- 為避免鬆脫，請確實鎖緊。螺帽若未確實鎖緊，可能導致本體傾斜產生漏水情形。
- 請勿回轉後彎腳。若未確實與配管連接可能導致漏水。
- 請確認墊片是否已被放入。若未放入墊片可能導致漏水。

4 外蓋的安裝 (直線腳類型的場合)

①將下部外蓋安裝於安裝腳，上部外蓋位置決定後，插入直到發出「喀噠」的聲音。

注意

若勉強安裝外蓋可能導致固定鉤斷裂，請決定位置後再確實進行。

②請將外蓋推碰到壁面為止。

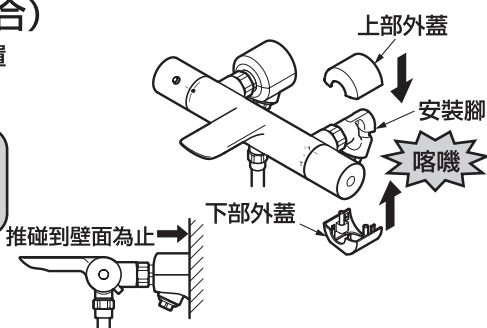

7-1 施工後的調節

1. 確認出水

安裝完成後，請將配管部的總開關打開，確認是否從水管及蓮蓬頭出水。

注意

停止淋浴後，會暫時從吸氣口(排水口)或者蓮蓬頭處排水。這是為了排出蓮蓬頭內部的殘留水。並非故障。

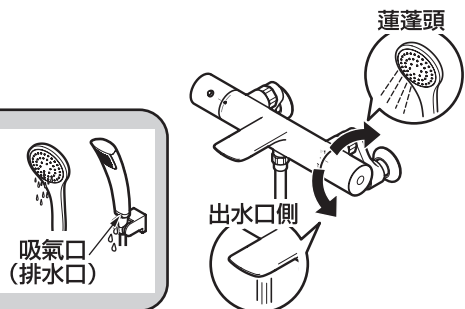

2. 清潔濾網

安裝後，請務必清潔濾網。

濾網阻塞異物時，可能導致水量變少，或只出熱水、冷水等的情形，將會使功能無法充分發揮。還有，也請向顧客建議時常清潔打掃。

※清潔濾網時，請關閉止水栓，並將濾網拆下。

另外，請確認本體左側及熱水側後彎腳未處於高溫狀態。(詳細請參照使用說明書的「日常清潔保養」)

※拆下出水口外蓋時，請勿使用一字起子等前端的工具。

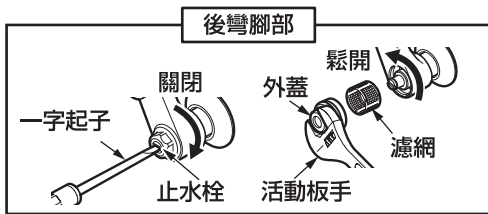
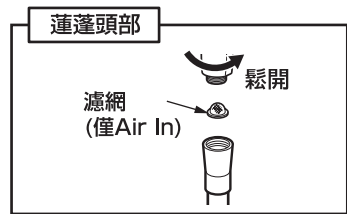
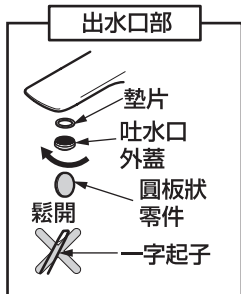

3. 流量的調節

切換把手全開時，若流量過多的場合，請依以下要領調節止水栓

1. 溫度調節旋鈕請朝下(冷水側)旋轉到底，切換把手向下轉動。

從出水管出水。

2. 請以冷水側止水栓調節流量至15L/分(裝滿洗面器大約將近15秒的程度。)

順時針轉動流量變少，逆時針轉動流量變多。

3. 按壓安全按鈕的同時，將溫度調節旋鈕向上(熱水側)旋轉到底，如同2.的步驟，使用熱水側止水栓調節流量。

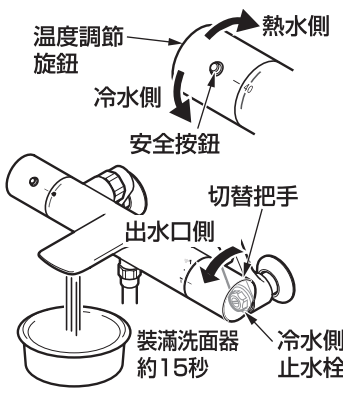

警告

請注意，請小心調整熱水側流量務必執行熱水流出，有可能導致燙傷。

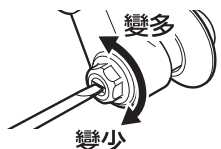

4 確認出水溫度

溫度調節旋鈕在工廠已設定，但是因使用條件(冷・熱水水壓、熱水溫度)不同，有時可能無法達到表示之出水溫度。請依以下要領確認出水溫度是否如同表示之溫度。

1. 將熱水器的設定溫度設為比希望的出水溫度高。

為了出水溫度為40°C，請將溫度調節旋鈕的刻度設在"40"，熱水器溫度請設置比40°C高。為了有舒適的淋浴流量・溫度，推薦將溫度設為60°C。



2. 將溫度調節旋鈕的刻度"40"對準記號點。

3. 切換把手向上旋轉到底。

從蓮蓬頭出水。

4. 確認出水溫度。

出水溫度若約40°C時，請直接使用。溫度低的時候，請將熱水器的溫度上升至40°C的熱水出來為止。即使設定熱水器50°C以上，溫度低時，重設旋鈕也是必要的。熱水器推薦將溫度設為60°C。

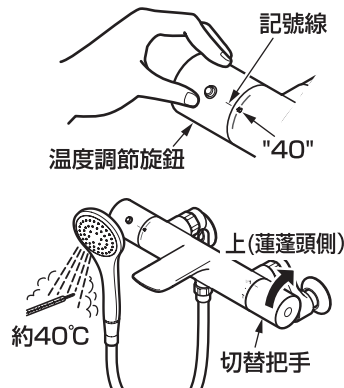

5. 溫度調節旋鈕的設定

※出水溫度未達到表示之溫度時，請進行設定。

1. 切換把手向上旋轉到底。

從蓮蓬頭出水。

2. 不管刻度為何，將溫度調節旋鈕旋轉至流出適溫熱水(40°C)的位置。

因為溫度調節旋鈕在超過刻度"40"附近設有安全鎖，要流出高於此溫度的熱水時，請按住安全按鈕旋轉。

3. 拆下溫度調節旋鈕。

請注意勿轉動到溫度調節旋鈕，將裝飾蓋、小螺絲拆下後，再將旋鈕拉出。

4. 安裝溫度調節旋鈕。

請將刻度"40"的文字和記號點對齊後，嵌入溫度調節旋鈕，在以小螺絲固定，並裝上裝飾蓋。

5. 固定後，確認出水溫度是否為40°C。

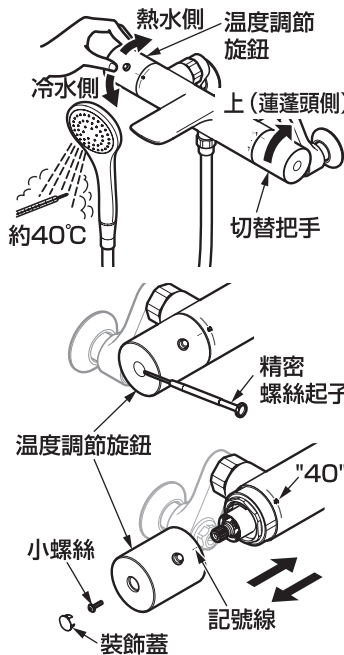

8 檢查項目

安裝完畢後，請確認以下項目。

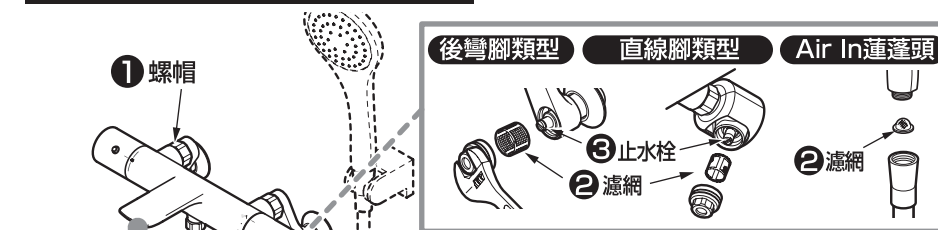

鬆脫確認

請確認龍頭本體是否有無鬆脫。

①螺帽是否確實鎖緊？

↳ 6-2-3「固定龍頭本體」參照

確認流量及出水溫度

流量少或不易溫度調節時，請確認下面項目。

②濾網是否有異物阻塞？

↳ 7-1-2「清潔濾網」參照

③是否已打開止水栓？

↳ 操作止水栓調節流量。

7-1-3「流量的調節」參照

④出水口是否有異物阻塞？

↳ 清潔出水口。

漏水確認

請確認是否有無漏水。

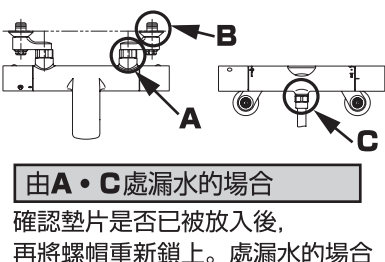

由A・C處漏水的場合

確認墊片是否已被放入後，再將螺帽重新鎖上。處漏水的場合

由B處漏水的場合

確認配管無腐蝕・龜裂情形後，再次捲覆上止洩帶重新安裝。

※請務必將同包裝內之使用說明書交與顧客。