

TOTO

浴缸用出水口

TBP02001型

為使商品機能充份發揮，請遵照本施工說明書內容正確安裝。安裝後，請向顧客詳細說明使用方法。



1 安全上的注意事項 (為安全起見請務必遵守)



安裝前，請詳細閱讀「安全上的注意事項」後，再正確施工。

●為使您安全且正確地安裝本商品，並防範對您及其他使用者造成危害、抑或財產損失，本說明書中列出各種不同標示。各標示及其含意如下所示。

注意 若忽視本標誌的內容而進行操作錯誤，可能導致人員受傷或財物損失。

●以下列圖示區分，說明應遵守內容的種類。

	絕對「禁止」的行為。 左圖為「禁止分解」。
	務必執行的「強制」內容。 左圖為「務必執行」。

注意	
	禁止 固定接手與水管連接時，請務必先將吐水口本體卸下，否則可能會造成浴室用水龍頭主體損傷或定位螺絲的鬆開現象。
	禁止分解 請勿損傷O型圈，否則會造成漏水。
	務必執行 非專業維修人員請勿進行說明書記載檢修項目以外的產品拆解、修理和改造，否則會導致故障。
	完成安裝，請確認吐水口有無鬆動，否則可能會造成出水口脫落而破壞牆壁並導致受傷。
	安裝時，請避免觸碰螺絲的螺紋部，否則可能會割傷手部。
	請在連接處使用配管用止洩帶，否則可能會造成漏水。



2 使用條件與施工上的注意

使用條件

- 供冷水、熱水壓力：
 - 最低壓力 ····· 0.05Mpa (流動壓)
 - 最高壓力 ····· 1.0Mpa (靜壓)
 - 推薦使用壓力 ····· 0.1-0.5Mpa (流動壓)
 - 檢測壓力 ····· 0.4Mpa (靜壓)
- 無水溫度在4℃~90℃，建議熱水溫度為60℃，供熱水管請勿使用蒸汽。
- 使用環境溫度0℃以上。如果不高於0℃，出水口會出現變形、凍裂現象。
- 長時間不使用時，可導致出水口內部及外部 蝕不能使用等現象。
- 如果您需要廢棄本產品，請勿將其作為一般生活垃圾處理，請依照法規經由獨立的回收體系進行合適的處理、恢復和回收。
- 本說明書中的產品具有清洗功能。

3 零件的確認

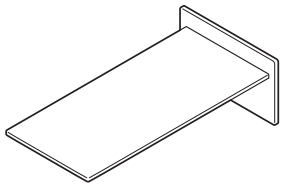
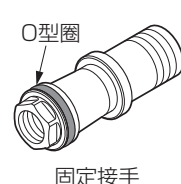
請務必確認有無下列零件。

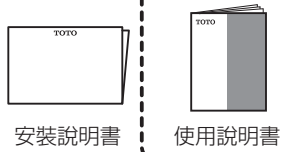
出水口本體	固定接手	其他
	 <p>O型圈 固定接手</p>	 <p>定位螺絲 防掉螺絲</p>
		 <p>務必交給客戶 安裝說明書 使用說明書</p>

4 安裝完成圖

TBP02001*系列
浴缸用出水口

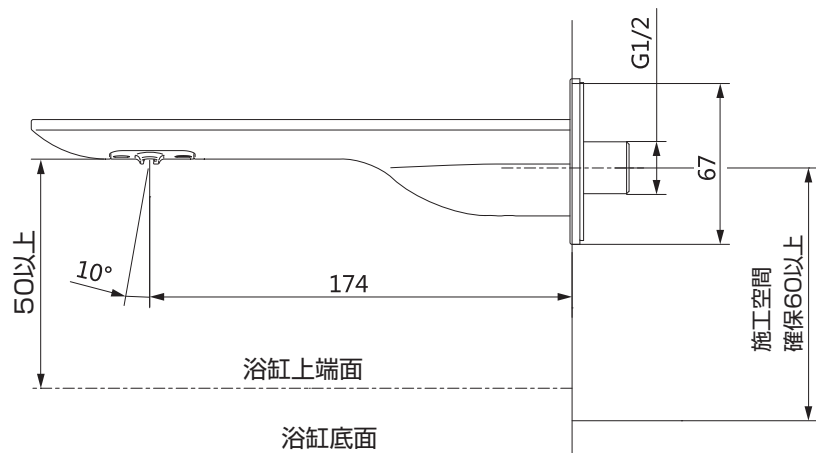

注：上記尺寸單位為mm

5 出水口的安裝

1. 供水管內的清掃
出水口安裝前必須先將供水管內的灰塵、砂礫等完全洗淨、沖出。
2. 出水口本體部份的安裝
(1) 將固定接手螺紋處纏上適量止洩帶後，旋進供水管中，要確實鎖緊。
(2) 將定位螺絲和防掉螺絲卸下，然後將出水口本體裝到固定接手上，先用定位螺絲確實鎖緊，再將防掉螺絲鎖緊即可。
(在固定接手的O型圈上塗上肥皂水等之後會更容易裝配。)

- 注意：
- ① 調整出水口至最佳方向。
 - ② 為確保安裝後本體能完全遮蓋安裝孔，牆壁開孔的外徑不能大於 $\phi 47$ ，請把握好安裝孔的開孔尺寸，否則會出現安裝埋牆部件不能被遮蓋的現象。
 - ③ 請務必確認是否有將定位螺絲及防掉螺絲鎖緊，否則有可能出現出水口本體掉落的危險。

注意：

固定接手安裝尺寸
依固定接手安裝要領
實施。

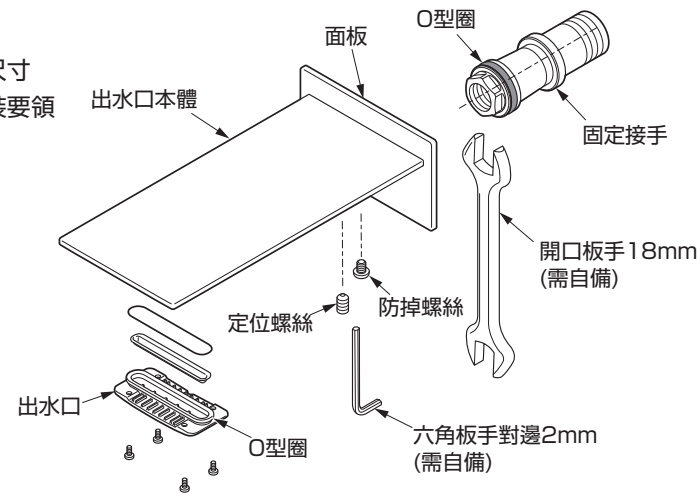

<固定接手安裝要領>

