

重大事故防範呼籲

溫水洗淨便座乃是電氣產品。

產品故障未經修理卻繼續使用，或是長年使用產品，恐將導致電子、電氣零件劣化，引發煙霧、火災。

溫水洗淨便座安全使用須知

建議定期進行檢查。

- 若目前產品已使用很長的一段期間，建請考慮更換新品。



如果發現產品異狀，請應立即停止使用並洽詢原購買的安裝公司或販售店，或撥打台灣東陶免付費服務專線

0800-890-250。

(本產品故障可能引起火災、觸電、室內進水。)

- 請立即切斷電源並關閉止水栓。

馬桶水封的確保

- 1.馬桶水封作用避免排污管內的空氣(沼氣)入侵。(含有硫化氫等惡臭成分的髒污氣體)
- 2.馬桶安裝後放置未使用時，水封在儲水的狀態下長時間放置馬桶內的水分蒸發，產生水封破壞現象。(水封內的水蒸發，就會和排污管連通，發生沼氣進入情形)

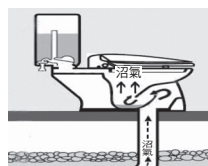
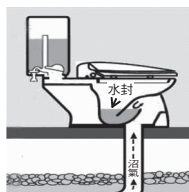

3.水封內的水減少時，會產生以下的情形。

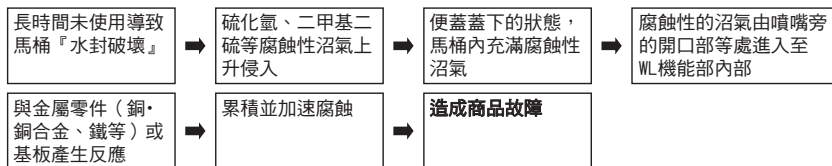

TOTO

NEOREST DH



NEOREST



DH CES(TCF)9575T

- 感謝您選購本產品。請詳細閱讀本使用說明書後，正確地使用。
- 本使用說明書，請務必妥善保存。並於使用前詳細閱讀全文。

台灣東陶股份有限公司

台北市松仁路101號3樓 0800-890-250



保持清潔 潔淨廁所



自動啟動潔淨功能
(詳細內容請翻閱P.18・19)

	就座	起身
去除馬桶內的異味	除臭	自動強力除臭
向馬桶內噴灑噴霧，使污垢不易附著	前噴霧	
使用電解除菌水洗淨噴嘴		潔淨噴嘴

功能	產品名稱(機種)		NEOREST	參照頁數	
	型號	型號			
基本功能	洗淨功能	臀部洗淨	●	14・15	
		臀部柔和洗淨	●		
		下身洗淨	●		
	變更洗淨方法	洗淨位置調整	●		
		水勢調節	●		
		震動洗淨	●		
		按摩洗淨	●		
	烘乾	暖風烘乾	●		22・23
	變更溫度	溫度調整	●		
	潔淨功能	去除異味	除臭		●
利用電解除菌水保持清潔		潔淨噴嘴	●		
使髒汙難以附著		前噴霧	●		
便利功能	馬桶洗淨	遙控馬桶洗淨	●	14	
		自動馬桶洗淨	●	20・21	
	開關功能	遙控便座開關	●	14	
		自動便蓋開關	●	20・21	
	溫熱便座	溫熱便座	●	—	
	降低便座溫度等進行省電	智慧省電	●	24・25	
	超級智慧省電	●			
	定時省電	●			
清潔保養		清潔升降功能	●	30	
		便蓋裝卸	●	31	
		噴嘴清潔	●	32	
		抗菌	●	70	

目次

安全注意事項	4	前言
使用注意事項	9	
各部位名稱	10	
準備	12	

基本使用方法	14	使用方法
自動功能(潔淨)	18	
除臭, 潔淨噴嘴, 前噴霧		
自動功能(便利功能)	20	
自動馬桶洗淨, 自動便蓋開關		
溫度調整(便座, 溫水, 烘乾)	22	
省電功能	24	



清潔保養	28	清潔保養
●本體	28	
●馬桶	29	
●本體與馬桶的縫隙	30	
●本體與便蓋的縫隙	31	
●噴嘴	32	
噴嘴清潔		
●除臭濾網	33	必要時
●附給水濾網排水栓	34	
●給水濾網(馬桶)	35	

變更設定	36	必要時
疑難排解	54	
●因停電而無法進行馬桶洗淨時	54	
●因停水而無法進行馬桶洗淨時	56	
●無法使用遙控器操作時	56	
●預防凍結措施	57	
●長時間不使用時	58	
●欲取下使用說明卡時	60	
疑似故障時	61	
售後服務	69	
產品規格	70	
更換零件	71	
定期檢查	72	
保證書	75	
重大事故防範呼籲	封底	



安全注意事項

以下各注意事項是有關安全重要內容，請務必遵守，並正確地使用。

標示與意義

 警告	可能導致人員死亡或重傷。
 注意	可能導致人員受傷或財物損失。

以下列圖示表示產品使用時應遵守的重要注意事項。

圖示	意義
	絕對「禁止」的行為。
	務必執行的「強制」內容。

- 由於此機器屬於等級1，故需要進行接地作業。
- 輸出插頭請放置於易於拿取的場所。
- 此商品並非給身體、感官或精神能力不足(包含幼童)或缺乏經驗與知識的人所使用，但若有對安全負責的人對上述使用者進行監督，並給予指示時除外。
必須監督孩童避免玩耍機器。
- 請使用附屬於此商品的新軟管，舊軟管請勿再次重複使用。

警告

	<p>請勿以濕手插拔電源插頭</p> <ul style="list-style-type: none">• 可能導致觸電。 <p>本體和電源插頭不可沾到水或熱水、清潔劑</p> <ul style="list-style-type: none">• 可能導致火災、觸電、發熱、短路。• 可能因產品破裂，導致受傷或室內浸水。 <p>絕對禁止自行分解、修理、改造 指定以外的部分，請勿使用工具</p> <ul style="list-style-type: none">• 可能導致火災、觸電、發熱、短路等故障。 <p>請勿安裝在車輛、船舶等移動體上</p> <ul style="list-style-type: none">• 可能導致火災、觸電、短路、故障等。• 可能導致便座、便蓋、本體等鬆脫掉落造成受傷。
---	--

警告

請勿於故障狀態下繼續使用產品

- 出現故障等異常時，請務必關閉電源，將電源插頭由插座上取下，或關閉配電盤的斷路器等。
請關閉止水栓停止出水。
何謂故障…
 - 配管或本體漏水
 - 產品龜裂或破損
 - 發出異音或異味
 - 產品開始冒煙
 - 產品異常發熱
 - 馬桶堵塞
 - 便座緩衝墊脫落
- 故障狀態下仍然繼續使用時，可能導致火災、觸電、發熱、短路、受傷或室內浸水。

除符合使用地區法規的飲用水外，其餘請勿使用。

也不可使用海水及再生水。

- 可能導致皮膚發炎等症狀，或造成故障。

打雷時，不可觸碰電源插頭

- 可能導致觸電。

請勿讓給水軟管碰觸到電源插頭・插座

- 可能因結露水等，導致火災、觸電、發熱、短路。

請勿損壞電源線・電源插頭

- 請勿摔打、拉扯、扭轉、強行彎曲、損傷、加工、加熱、上置重物、捆紮、夾入電源線
- 破損狀態下若繼續使用，可能導致火災、觸電、發熱、短路。

禁止使用鬆動、故障的插座

- 可能導致火災或短路。

禁止使用超出插座、配線器具額定電流的使用方法

- 使用分源插座等使額定電流超出負荷時，可能因發熱導致火災。

禁止使用指定以外的電源

交流110V，60Hz

- 可能導致火災或發熱。

請勿將手指或物品放入暖風出風口

請勿將物品置於出風口、或使用衣服覆蓋住



- 可能導致燙傷、觸電、故障。

禁止靠近香煙等火源

- 可能導致火災。

安全注意事項 (續)

警告

	<p>請勿長時間坐於便座上</p> <ul style="list-style-type: none">• 可能導致低溫燙傷。 <p>為防止低溫燙傷，下述使用者使用時，請周圍的人幫忙將便座的溫度調整至「關」，烘乾的溫度調整為「低」。</p> <ul style="list-style-type: none">- 兒童、老人等，無法自行調整至適溫者- 病患、行動不便等，無法自行控制者- 服用助眠藥物者(如安眠藥、感冒藥)、酒醉、重度疲勞等，容易入睡者
	<p>由於本產品為電器產品，請勿設置於容易潑及到水，或易使產品表面產生水滴等濕氣較重的場所。若使用於浴室內，請設置通風扇或通風口，讓浴室內保持空氣流通的狀態</p> <ul style="list-style-type: none">• 可能導致火災或觸電。 <p>產品請務必連接冷水進水部</p> <ul style="list-style-type: none">• 可能導致燙傷或機器故障。 <p>請確認是否適當的安裝接地線</p> <ul style="list-style-type: none">• 若未進行接地作業，發生故障或漏電時，可能導致觸電。 <p>接地作業，請使用100Ω以下，直徑1.6mm以上的銅線。 (若未進行接地作業，請委託施工業者進行。)</p> <p>請確認是否正確安裝有接地線的插座(3P用)</p> <ul style="list-style-type: none">• 若使用未進行接地作業的插座，發生故障或短路時，有可能導致觸電。 <p>電源插頭請務必確實插入插座</p> <ul style="list-style-type: none">• 可能導致火災、發熱、短路。 <p>請確認電源插頭是否以矽利康進行防水作業</p> <ul style="list-style-type: none">• 若未進行防水作業可能導致火災或觸電。 <p>(若未進行防水作業，請委託施工業者進行。)</p> <p>取下電源插頭時，務必握著插頭本體拔除</p> <p>請勿拉拔電線取下插頭</p> <ul style="list-style-type: none">• 拉扯電線，可能造成損傷，導致火災或發熱。 <p>萬一，電源線破損時，為避免危險，請務必聯絡代理店或台灣東陶免付費服務專線進行更換</p> <p>清潔保養或檢查時，請務必關閉配電盤的斷路器</p> <ul style="list-style-type: none">• 可能導致觸電或故障。 <p>電池漏液並沾到身體或衣服時，請使用乾淨的水清洗乾淨</p> <ul style="list-style-type: none">• 可能導致眼睛或皮膚傷害。

注意

	<p>本體鬆動的狀態下請勿使用</p> <ul style="list-style-type: none">• 可能因本體鬆脫掉落，導致受傷。 <p>請勿觸摸破損部位</p> <ul style="list-style-type: none">• 可能導致觸電或受傷。請盡早更換。 <p>禁止施加重力或撞擊產品，禁止踏、站於便座、便蓋或本體上，或上置重物</p> <ul style="list-style-type: none">• 可能因破裂、本體鬆脫，導致掉落或受傷。• 可能因產品破損，導致受傷或室內浸水。 <p>請勿僅握拿便座·便蓋，將產品拿起</p> <p>上置物品的狀態下，請勿打開便座或便蓋</p> <ul style="list-style-type: none">• 可能因本體鬆脫掉落，導致受傷。 <p>塑膠部分(本體等)·給水軟管進行清潔保養時，請使用稀釋過的廚房用中性清潔劑，請勿使用下列清潔用品</p> <p>廁所用清潔劑、家用清潔劑、揮發油、稀釋劑、去汙粉及尼龍刷等</p> <ul style="list-style-type: none">• 可能導致塑膠磨損、破損，造成受傷或故障。• 可能損壞給水軟管，造成漏水。 <p>為了預防突然漏水，止水栓打開狀態下，請勿拆卸附給水濾網排水栓</p> <ul style="list-style-type: none">• 水會噴出。(請參照P.34附給水濾網排水栓的清潔內容) <p>禁止折彎、擠壓，或使用小刀等傷及給水軟管</p> <ul style="list-style-type: none">• 可能導致漏水。 <p>請勿在馬桶內倒入熱水</p> <ul style="list-style-type: none">• 可能因馬桶破損，導致受傷或室內浸水。 <p>請勿讓排泄物·衛生紙以外的東西，或大量的衛生紙沖入馬桶內</p> <p>馬桶阻塞時，無法沖水洗淨</p> <ul style="list-style-type: none">• 可能導致馬桶堵塞，汙水溢出，造成室內浸水。 <p>請保持馬桶洗淨面內(水封)在有水狀態</p> <ul style="list-style-type: none">• 可能因沼氣、氨氣或硫化氫等造成設備，機器腐蝕。 <p>請勿在使用清潔用升降功能將本體抬高的狀態下使用</p> <p>使用清潔用升降功能將本體降下時，請勿將手指放入本體與馬桶的縫隙間</p>
---	---

安全注意事項 (續)

⚠ 注意

發生漏水情形時，請關閉止水栓停止給水

室外溫度若降至0°C以下時，請進行因凍結造成配管或軟管破損的預防作業

- 給水配管如果凍結可能導致本體或配管損壞，造成漏水。
- 寒冷時期產生凍結情形，為保護配管及軟管，請調整室內溫度。

長時間不使用產品時，請關閉止水栓，排空本體，給水軟管內的水後，關閉配電盤的斷路器

- 再次使用時，請重新通水後再使用。
變質的殘餘剩水可能會導致皮膚發炎等症狀。(請參照P.59再次通水方法的內容)
- 插著電源的狀態下長久放置，可能導致火災或發熱。

安裝附給水濾網排水栓時，請確認是否確實鎖緊在正確位置

- 未確實鎖緊時，可能導致漏水。

馬桶堵塞時，請關閉配電盤的斷路器，去除堵塞物

- 自動馬桶洗淨運作時，可能導致汗水溢出，造成室內浸水。
- 請使用市售阻塞疏通器，將阻塞異物清除乾淨。

小便後，也請務必沖水

- 可能因馬桶阻塞，導致汗水溢出，造成室內浸水、馬桶洗淨不良。

滴落於地面的尿液、露水、清潔劑、水等，請使用擰乾抹布後擦拭

- 可能導致地面留下汗漬、腐蝕。

請確認電池+-符號後正確放入

電池壽命耗盡時，請盡快將電池取出

更換電池時

- 同時更換2個新的電池
- 使用2個同一種類的新電池(不指定種類)
- 可能導致電池漏液、發熱、破裂、起火。

長時間不使用時，請取出遙控器及電池盒內的電池

- 否則可能導致電池漏液。

使用注意事項

■ 為了防範錯誤啟動

- 請勿覆蓋人體檢測感應器、遙控器發送部、接收部

◀關於人體檢測感應器▶

人體檢測感應器有2種類型。

- 人體檢測感應器A可以感應熱的變化。
- 夏季等室溫超過30°C時，可能發生感應困難的情形。
- 若陽光直接照射感應器或浴室內設有暖氣設備，可能因熱氣而感應錯誤，導致便蓋自動開關的情形發生。
- 當廁所的門在開啟情況下，若行經門前，可能發生感應。
- 人體檢測感應器B是用來感應站在馬桶前方的人。
- 如圖所示，由人體檢測感應器B發出紅外線。在此紅外線感應範圍內若有人，即會進行感應。
- 兒童等使用時，可能發生感應困難的情形。

人體檢測感應器A (感應熱的變化) 人體檢測感應器B (感應人站立在馬桶前方)

◀關於就座開關▶

- 就座後，啟動就座開關，即可使用各種功能。(就座開關啟動時，會發出「喀噠」的聲音。)

就座開關 (內藏)

- 請儘量靠後方坐上便座。
- 就座時，坐於便座太前端，可能導致無法啟動就座開關。

告知

- 體重大輕的兒童使用時，可能發生就座開關難以啟動的情況。
- 便座為上下動作的構造，便座緩衝墊與馬桶之間設置縫隙。

■ 為防範損傷或破損

- 本體、遙控器等塑膠部位，請以沾濕軟布，確實擰乾後，進行擦拭。

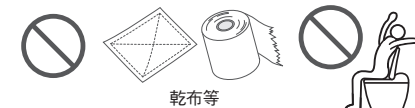

- 請勿靠於便蓋上

■ 為防範錯誤啟動及故障

- 遇到可能打雷的情況時，請事先關閉配電盤的斷路器
- 請勿使用便座，便蓋保護套 (可能導致人體檢測感應器或就座開關無法正常感應及便座、便蓋無法正常開關)
- 請勿讓尿液滴到本體或便座、噴嘴 (可能造成故障或變色)
- 請勿對遙控器的操作面施加重力
- 使用廁所用清潔劑清潔馬桶時，請於3分鐘內清潔乾淨後，將便座、便蓋在掀開狀態下放置
 - 請將殘留在馬桶上的清潔劑確實擦拭乾淨 (清潔劑的蒸發氣體進入本體內，可能導致故障)
- 便蓋拆下的狀態下，請勿使用
- 請勿直接曝曬在陽光下 (可能導致變色和溫熱便座溫度不均、造成操作遙控器時動作不良)
- 使用收音機等器材時，請勿靠近本體 (可能導致收音機出現雜音)
- 若使用幼兒用輔助便座、柔軟的增高便座等物時，使用後請取下 (安裝的狀態下繼續使用，可能導致部份功能無法使用)
- 請勿撞擊遙控器 (可能導致故障) 為了防止掉落，不使用遙控器時，請放置於掛座上。請注意不要潑到水
- 請勿將物品放置於便座、便蓋上方，或以手按下 (若啟動就座開關，或觸碰到遙控器的按鈕，會由噴嘴出水，導致地面濕)

關於臀部洗淨、臀部柔和洗淨、下身洗淨

- 可將附著在局部周圍的汗垢、污垢沖洗乾淨的功能。
- 請注意長時間的洗淨及洗淨過頭。有可能會造成沖洗掉常在菌、使體內的菌平衡瓦解。
- 正在接受局部治療、醫療行為者，請遵照醫生指示使用。

各部位名稱

本體顯示部

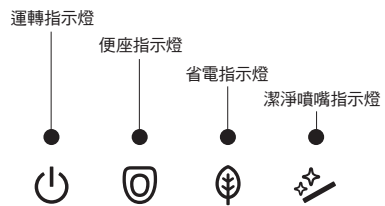

<圖示為所有指示燈亮燈時>

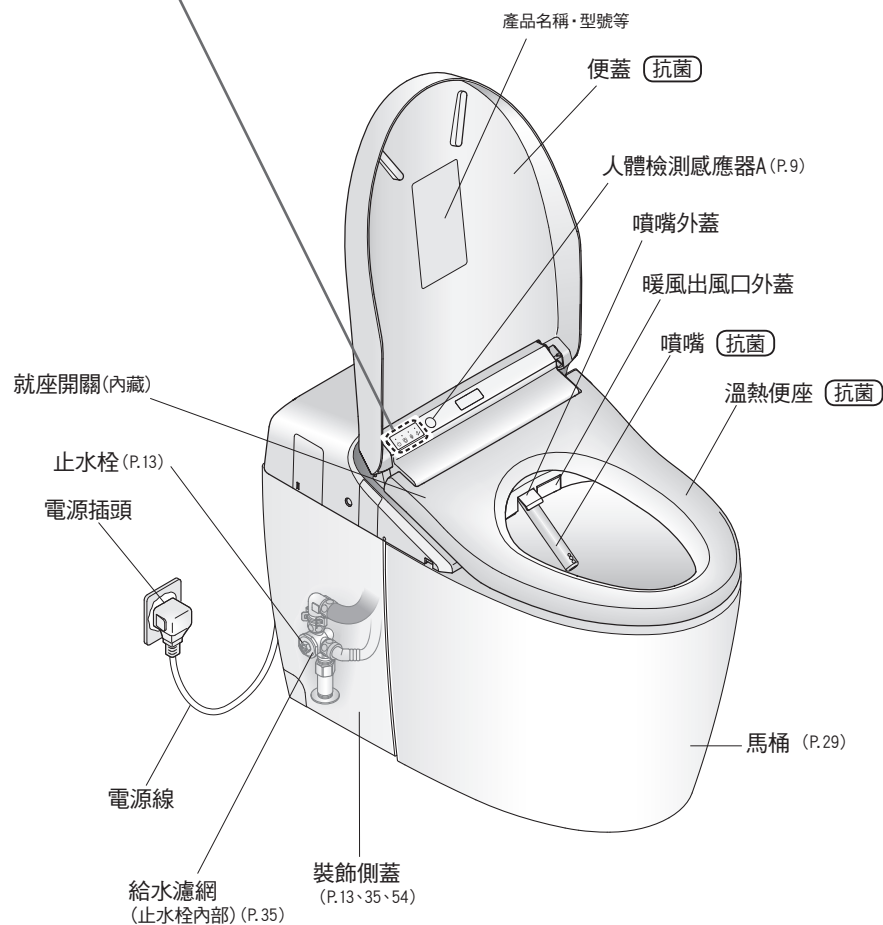

本體左側面

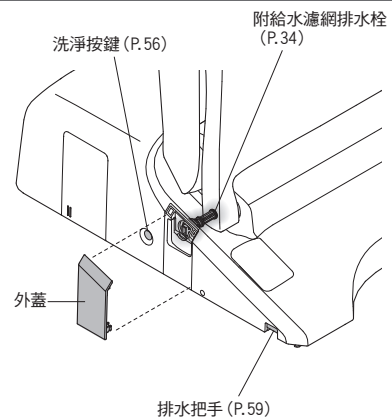

便蓋・便座背面

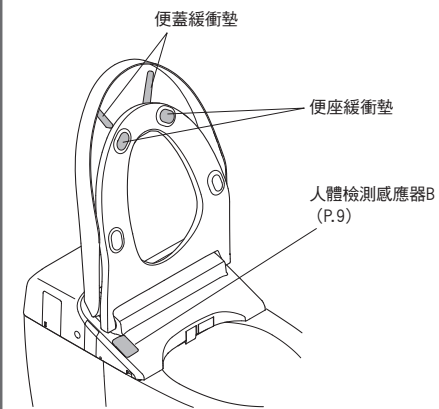

馬桶部左側面

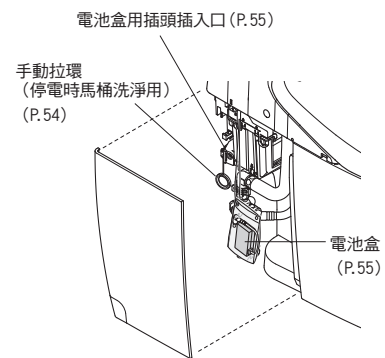

本體右側面

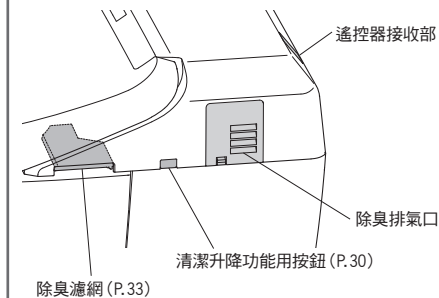

1. 放入電池

1 將遙控器由掛座上取下

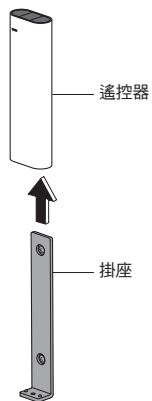

2 打開電池外蓋，裝入2個3號電池

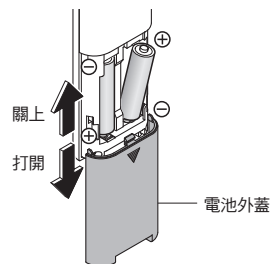

- 正確放入電池後，遙控器背面的顯示畫面會顯示溫度等級
→ 若未顯示溫度等級時，請進行P.48的「語言設定」步驟3。
- 未按下遙控器按鍵，經過約60秒以上，顯示會消失

3 將遙控器放置於掛座上

■ 關於電池

- 請使用鹼性電池。
- 為避免電池破裂或漏液，請務必遵守「安全注意事項」。(P.7、8)

遙控器被固定(防盜用)の場合

1 取下遙控器固定部的螺絲

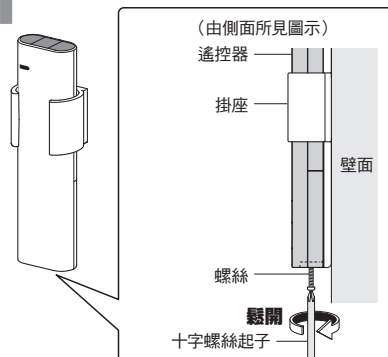

2 將遙控器由掛座上取下

- 再次固定的場合
鎖緊螺絲固定
(過度鎖緊，可能導致掛座等破損)

2. 開啟電源

1 開啟配電盤的斷路器

- 噴嘴伸出後收回

2 確認「運轉」指示燈亮燈

- 若未亮燈，請將「運轉」設定為「開」

操作遙控器背面時

按下 (「運轉開/關」按鍵) 約3秒以上

操作遙控器正面時

- 為了防止被盜，遙控器被固定時
按下 (「震動洗淨」按鍵) 約10秒以上



「關閉」電源時

進行上述步驟2相同操作

- 「運轉」指示燈不亮燈

3. 打開止水栓

1 取下裝飾側蓋(左)

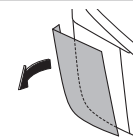

2 全開止水栓

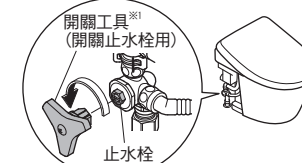

※1 附在裝飾側蓋(左)背面

3 安裝裝飾側蓋

- 將裝飾側蓋對齊馬桶上面及側面，並避免產生縫隙安裝上

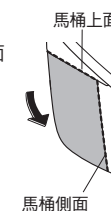

基本使用方法

按下遙控器的按鍵，本體接收訊號後，發出電子音。

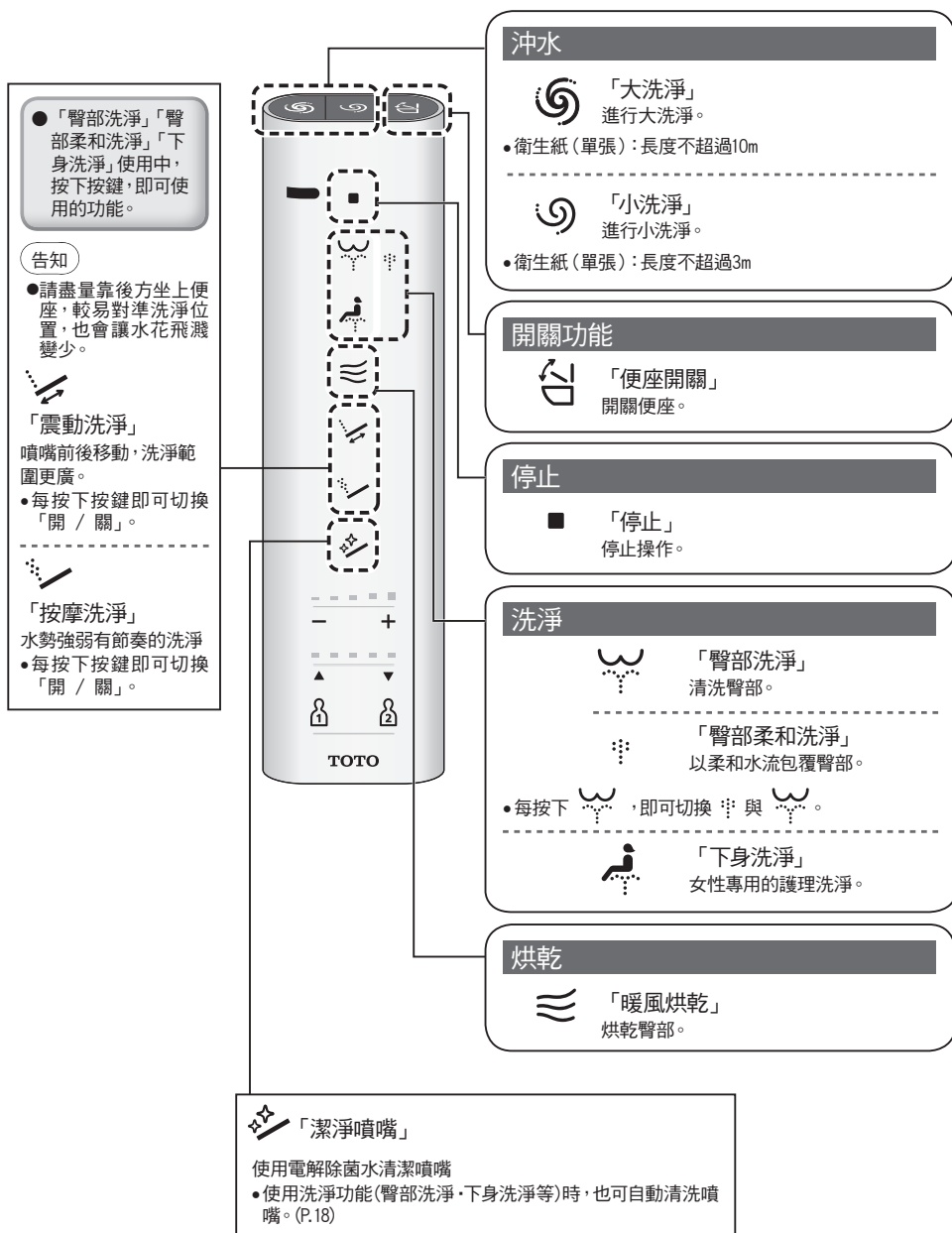

●以手滑動進行「水勢調整」「洗淨位置調整」「個人設定」設定。

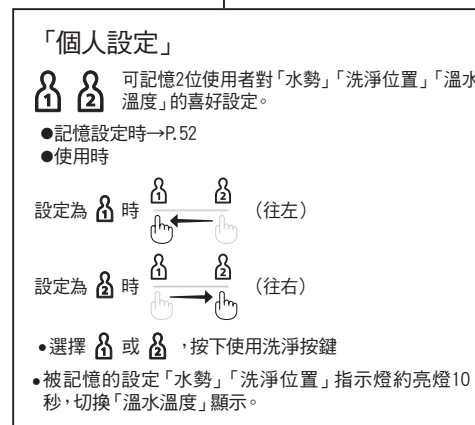
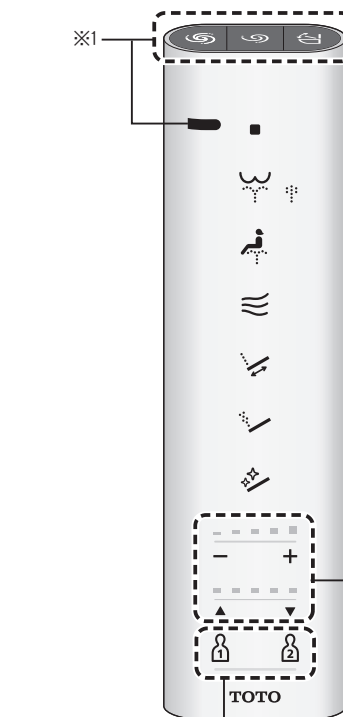

※1 遙控器發送部(正面、上面)
●遙控器為「抗菌」。

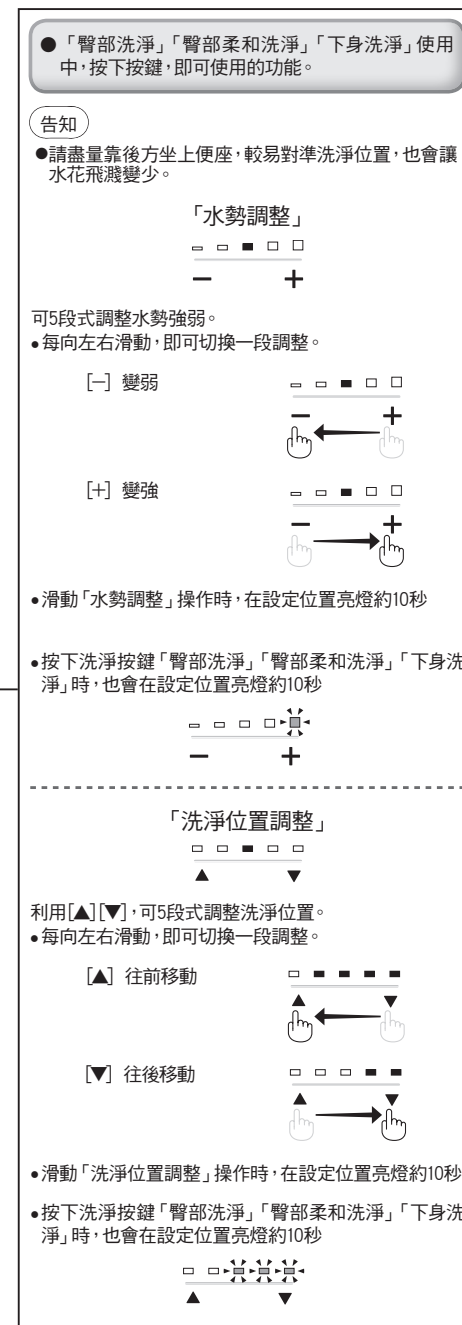

基本使用方法

關於主選單畫面

可使用遙控器進行設定的內容。
●詳細說明請參照該當頁數。

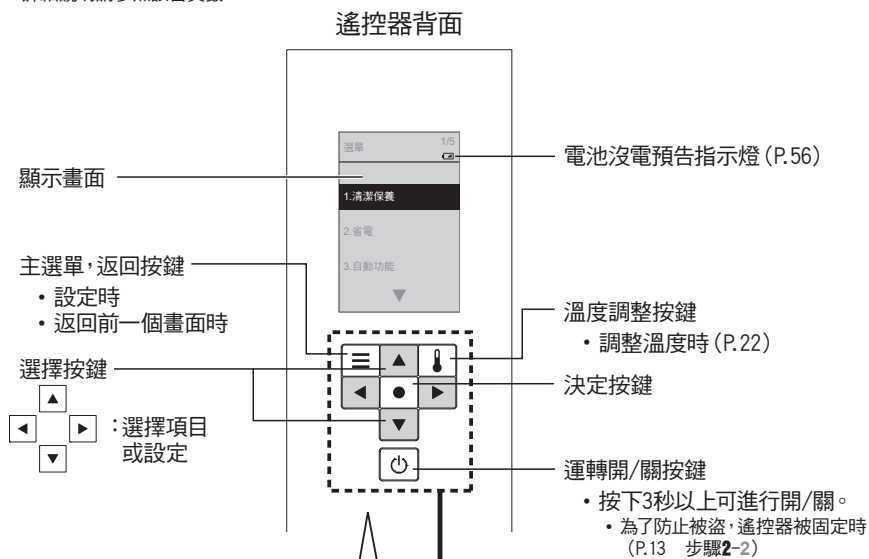

1 按下

- 切換顯示畫面



2 由顯示畫面進行設定

按下 (上下) 後, 選擇項目或設定

• 選擇後, 文字會反白



按下 , 決定

設定上鎖

使用遙控器時, 為避免誤觸背面按鍵, 可設定上鎖。

設定方法 (P.50)

設定上鎖中顯示畫面



可依喜好設定

若欲返回前一個畫面時, 按下

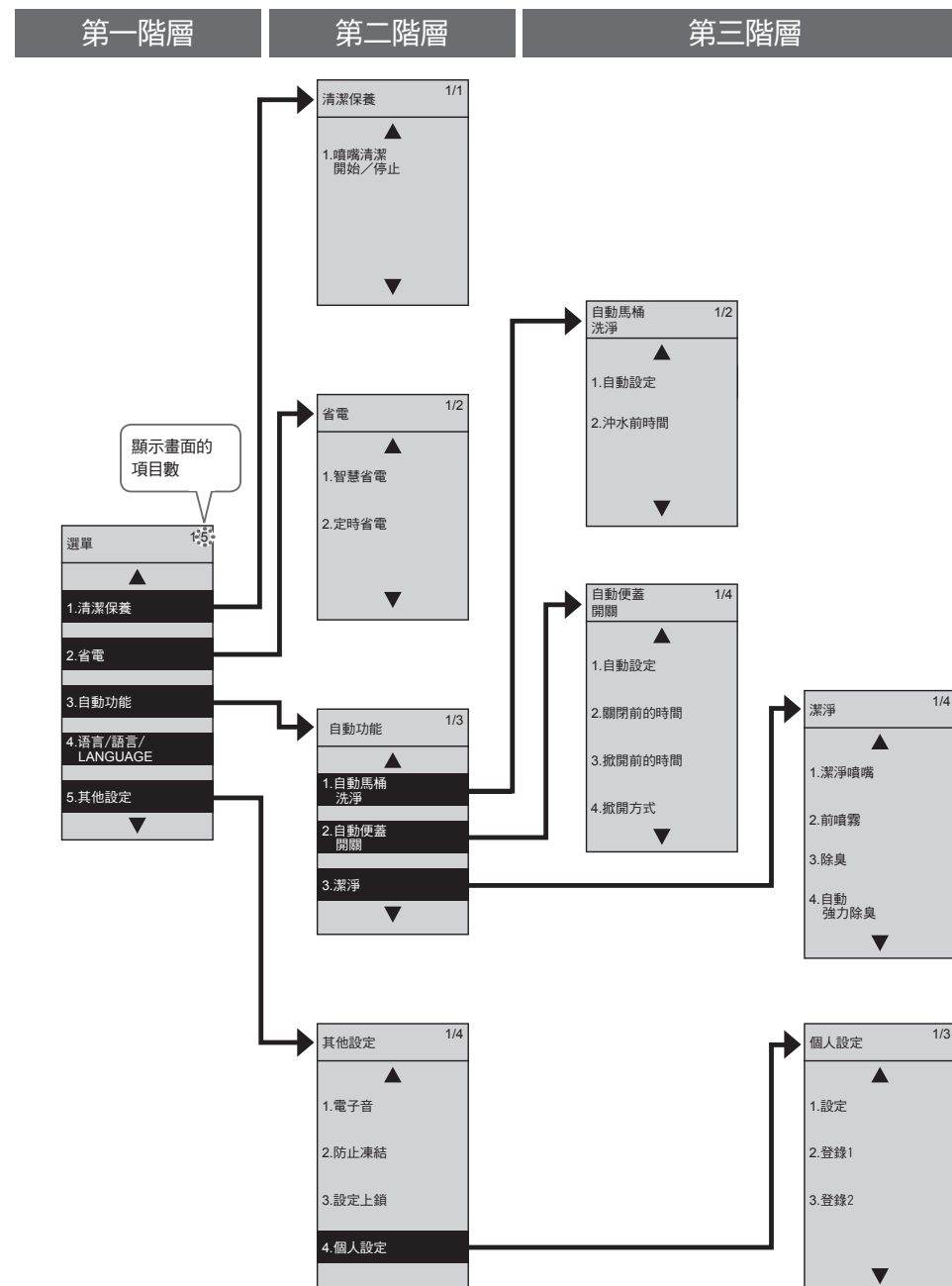

自動功能

潔淨功能

日常中，自動使用電解除菌水^{※1}使噴嘴和馬桶更加乾淨。

• 下述為初期設定動作。

靠近



就座^{※2}



起身



以亮燈告知潔淨功能

■潔淨噴嘴指示燈
「潔淨噴嘴」運作時，以亮燈告知



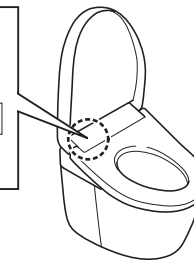

潔淨噴嘴中：閃爍



■告知

■依喜好可變更設定

<p>去除馬桶內的異味 除臭</p>	 除臭開始	 自動強力除臭開始 (約10秒後) →約60秒後自動停止	<p>• 除臭濾網必須定期進行清潔保養。(P.33)</p>	<p>• 「除臭」的開/關 • 「自動強力除臭」的開/關 (上述內容P.46)</p>
<p>使用電解除菌水^{※1}洗淨噴嘴 潔淨噴嘴</p>		 噴嘴自動洗淨 (約25秒後) • 僅使用洗淨功能時 →噴嘴伸出，由噴嘴底部流出電解除菌水 ^{※1}	<p>• 未使用洗淨功能(臀部洗淨·下身洗淨等)，經過約8小時，會自動洗淨噴嘴。 (由噴嘴附近出水。)</p>	<p>• 「潔淨噴嘴」的開/關 (P.44)</p>
<p>向馬桶內噴灑噴霧，使污垢不易附著 前噴霧</p>	 前噴霧 →向馬桶內噴灑噴霧		<p>• 由便座起身後，約90秒內不會進行前噴霧。</p>	<p>• 「前噴霧」的開/關 (P.44)</p>

也可按下遙控器的按鍵，使用電解除菌水

按下
(「潔淨噴嘴」按鍵)



(噴嘴洗淨後，由噴嘴附近出水。)

●噴嘴伸出，進行清潔保養時
→「噴嘴清潔」(P.32)

※1 何謂電解除菌水

使用由自來水中所含有的氯化物離子轉化成次氯酸的水，廣泛地運用在食材和餐具、奶瓶等的沖洗、消毒等。

- 若使用井水可能無法獲得充分除菌效果。(氯化物離子較少)
- 「電解除菌水」雖具抑制污垢的效果，但並非不需進行清潔打掃。
- 會依使用環境或條件，效果和持續時間可能有所差異。

※2 為了準備出溫水，會由噴嘴附近出水數秒鐘。

自動功能

便利功能

配有自動功能。

- 下述為初期設定動作。

靠近



就座



起身







離開



■告知

■依喜好可變更設定

自動沖水洗淨 自動馬桶洗淨	坐著如廁  馬桶沖水 (約10秒後)	<ul style="list-style-type: none"> • 以下場合，不會自動進行馬桶洗淨。 → 馬桶洗淨後的約60秒內 (經過約60秒後，使用遙控器進行馬桶洗淨) · 就座時間或站於馬桶前未滿約6秒時 (使用遙控器進行馬桶洗淨) • 利用就座時間，切換洗淨。 約6-30秒 : 「小洗淨」 約30秒以上 : 「大洗淨」 • 水箱補水中(本體顯示部指示燈閃爍時)，無法進行馬桶洗淨。 	<ul style="list-style-type: none"> • 「自動馬桶洗淨」的開/關 • 「馬桶沖水前的時間」 (5秒/10秒/15秒) (上述內容P.38)
	站著小便  馬桶沖水 (離開約30cm以上，約3秒後進行「小洗淨」)		
自動掀開便蓋 自動便蓋開關	坐著如廁  便蓋掀開 便蓋闔上 (約90秒後)	<ul style="list-style-type: none"> • 室溫若超過30°C以上，可能出現感應器無法感應，便蓋不掀開的情形。 (請以手開關) • 將便蓋以手闔上，約15秒內，無法自動掀開。 (請以手開關) • 未就座時，或就座、站立於馬桶前的時間太短時，至自動關閉前，需花費約5分鐘。 	<ul style="list-style-type: none"> • 「自動便蓋開關」的開/關 • 「關閉前的時間」 (25秒/90秒) (P.40) • 「掀開前的時間」 (15秒/30秒/90秒) • 「掀開方式」 (便蓋/便座·便蓋) (P.42)
	站著小便  便蓋掀開 便蓋·便座闔上 (離開約30cm以上並經過約90秒後) 使用遙控器掀開便座。		

溫度調整

溫水、便座、烘乾

由高溫至低溫可5段式調整，並可設定為「關」。

- 將遙控器由掛座上取下
 • 為了防止被盜，遙控器被固定時 (P.12)
- 按下 
- 操作   選擇欲設定的溫度
- 操作   選擇溫度的等級 <設定完成>
- 將遙控器放置於掛座上
 • 為了防止被盜，遙控器被固定時 (P.12)

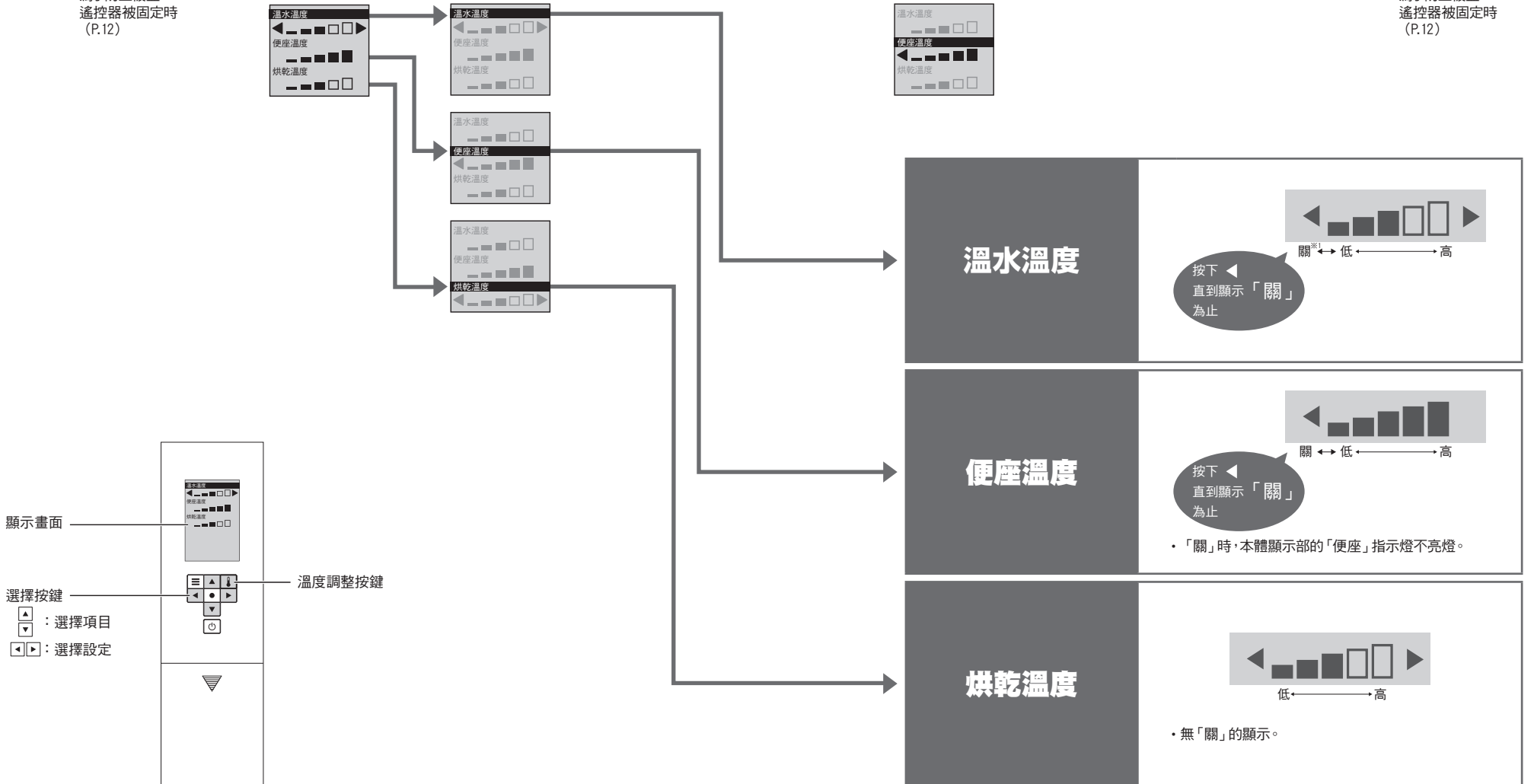

注意

● 設定中，約60秒內若未按下下個按鈕，顯示會消失。
 若設定未完成，請由步驟2重新設定。

※1 即使在「關」的狀態下，為防止結露水的產生，溫水溫度不會降至20°C以下。
 ● 即使調整溫度，便座仍然不熱時→省電功能是否設定在「開」的狀態下? (P.24)

省電功能

種類

省電功能有「智慧省電」、「超級智慧省電」與「定時省電」3種類。
降低便座溫度(或「關」)進行省電。

- 「智慧省電」, 找出不常使用的時段, 約需花費10天的時間。



種類	這種時候	設定省電時	進行省電時		AM		PM	
		本體顯示部		便座加熱器	0 4 6 8	5 9 0		
智慧省電	產品自動進行省電 產品找到不常使用的時段, 自動降低便座的溫度。		不亮燈 亮燈 	低溫	例: 由PM9:00 至AM6:00 不常使用的場合 			
					超級智慧省電 進行「智慧省電」的同時, 在不使用的時段, 自動關閉便座加熱器。		不亮燈 亮燈 	 低溫 關
定時省電 只在決定的時段進行省電 (6小時, 9小時) 一旦進行設定, 每天會於此時段, 自動關閉便座加熱器。		不亮燈 亮燈 	關	例: 由AM8:00 至PM5:00 設定的場合 				
				定時省電 + 超級智慧省電 利用智慧省電及定時省電, 徹底進行省電 同時設定「定時省電」和「超級智慧省電」, 即使不在「定時省電」時段, 也會啟動「超級智慧省電」。	省電功能未設定時 	● 「(超級)智慧省電」中: 「(超級)智慧省電」時的指示燈顯示(上述) ● 「定時省電」中: 「定時省電」時的指示燈顯示(上述)	 低溫 關	例: 「定時省電」與「超級智慧省電」同時進行的場合

- 即使進行省電時(便座加熱器「低溫」或「關」), 就座後, 約15分鐘後, 達到設定溫度。(本體顯示部恢復至設定省電時的指示燈狀態)

- ※1 P.22 已設定的便座溫度。
- ※2 便座加熱器在「低溫」的時段。
- ※3 便座加熱器在「關」的時段。

省電功能

設定方法

請在欲開始進行「定時省電」的時段進行設定。

1 按下

2 操作 選擇[省電]



按下

顯示畫面

主選單、返回按鍵

決定按鍵

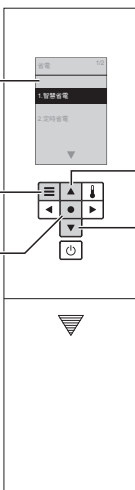

選擇按鍵

：選擇項目或設定



若設定省電，「省電」指示燈亮燈（綠色）。

注意

● 設定中，約60秒內若未按下下個按鍵，顯示會消失。
若設定未完成，請由步驟1重新設定。

智慧省電	<p>3 操作 選擇[智慧省電]</p> <p>按下 </p> <p>4 操作 選擇[智慧省電]</p> <p>按下 </p> <p>(返回時 →)</p>
超級智慧省電	<p>3 操作 選擇[智慧省電]</p> <p>按下 </p> <p>4 操作 選擇[智慧省電+]</p> <p>按下 </p> <p>(返回時 →)</p>
定時省電	<p>3 操作 選擇[定時省電]</p> <p>按下 </p> <p>4 操作 ，選擇省電時間 [6小時] [9小時] 或 [關]</p> <p>按下 </p> <p>(返回時 →)</p> <p>■ 欲變更定時省電時間時 → 在欲開始進行定時省電的時間再次進行設定</p>
關閉省電功能	上述的各步驟4選擇「關」，按下

警告

進行清潔保養或檢查時，請務必關閉配電盤的斷路器
(可能導致觸電或錯誤動作等故障)

進行清潔保養時，為了安全起見，請關閉配電盤的斷路器。^{※1}



塑膠零件，請勿使用乾布或衛生紙擦拭。
(可能導致刮傷)



※1 使用「噴嘴清潔」時除外。

※1 開啟配電盤的斷路器約10-60秒內，便蓋不會自動掀開(因為準備運轉中)。請以手開闔便蓋。

本體 (日常)

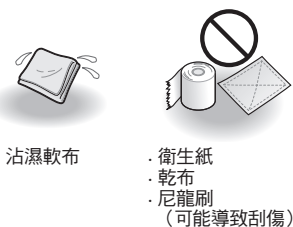

沾濕軟布
· 衛生紙
· 乾布
· 尼龍刷
(可能導致刮傷)

- 1 關閉配電盤的斷路器
- 2 用水沾濕的軟布，擰乾後擦拭

■ 髒汙情況嚴重時

· 請以軟布沾取稀釋後的廚房用中性清潔劑擦拭，接著再以清水擦拭



· 廚房用中性清潔劑
· 稀釋劑
· 揮發劑
· 去汙粉

- 3 開啟配電盤的斷路器

請求

- 本體屬電氣產品。請注意，請勿讓水滲入產品內部，或讓清潔劑殘留在本體和馬桶之間的縫隙。
(可能損傷塑膠部位，或造成故障)
- 使用廁所用清潔劑清潔馬桶時，請於3分鐘內清潔乾淨，並將便座、便蓋掀起狀態下放置。
· 請將殘留於馬桶上的清潔劑擦拭乾淨。
(清潔劑的蒸發氣體進入本體內，可能導致故障)
- 請勿過度施力按壓、拉扯噴嘴周圍或外蓋。
(可能導致破損或故障)
- 便座背面或便座緩衝墊等，也請使用水沾濕軟布，擰乾後擦拭乾淨。
(可能因污垢附著等導致變色)

馬桶 (日常)



· 廁所用刷子
· 廁所用中性清潔劑



· 業務用的強酸性/強鹼性清潔劑
· 含研磨成份的清潔劑
· 氟系清潔劑(含氟化氫、氟化鉍)
· 金屬刷
· 含研磨成份的尼龍刷

- 1 關閉配電盤的斷路器
- 2 使用廁所用刷子等物進行清潔保養

■ 馬桶堵塞時

· 請使用疏通器等物，確保由馬桶上方起至水封面有10cm以上，並使用市售的堵塞去除專用工具。
(汙水溢出，有可能造成室內浸水)

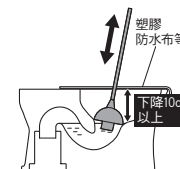

■ 地板髒時

· 請擰乾抹布後擦拭(可能導致地面產生黴斑或腐臭)
· 站著小便所飛濺出的尿液，若使用坐姿，可以減輕飛濺問題。

- 3 開啟配電盤的斷路器

請求

- 請不要讓本體或本體與馬桶的縫隙濺到水。
(可能造成室內浸水)
- 請勿使用具防水性或防汗性的清潔劑、表面塗料劑等。
雖不會損傷陶瓷表面，但陶瓷表面若覆蓋清潔劑或塗料劑的成分，可能導致防汗效果無法充分發揮。

本體與馬桶的縫隙 (標準: 每月一次)

可使用清潔升降功能用按鈕抬高本體，清潔與馬桶之間的縫隙。

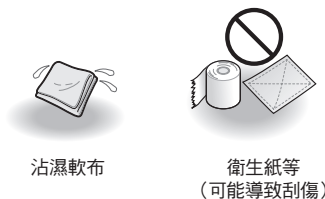

1 關閉配電盤的斷路器

2 打開便座·便蓋

3 按下清潔升降功能用按鈕
· 抬高本體前側

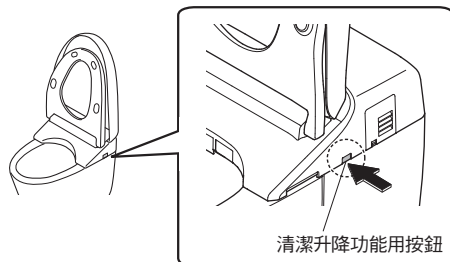

4 進行縫隙的清潔保養
· 使用軟布沾濕稀釋過的廚房用中性清潔劑擦拭，為了避免殘留清潔劑，請再用水擦拭。

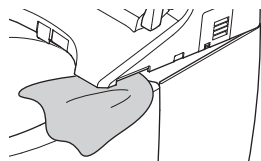

5 關上便座，本體發出「喀擦」的聲音前，請確實向下壓

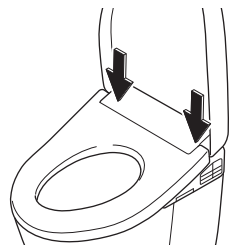

6 開啟配電盤的斷路器
· 「運轉」指示燈亮燈

注意

- 請勿在使用清潔升降功能將本體抬高狀態下使用
- 使用清潔升降功能將本體降下時，請勿將手指放入本體和馬桶之間

請求

- 請勿直接使用噴霧式清潔劑或灑水。
- 本體抬高的狀態，請勿勉強移動便座·便蓋。

本體與便蓋的縫隙 (標準: 每月一次)

拆下便蓋，讓各個角落皆可進行清潔保養。

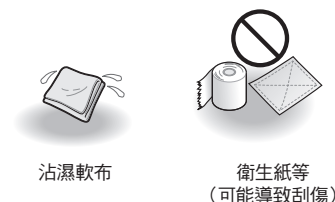

1 關閉配電盤的斷路器

2 拆下便蓋
將便蓋稍往前傾斜
A: 將左側向外側撐開
B: 將油壓器由凸部拆下並往上拿起
C: 將右側拆下

3 將沾濕的軟布確實擰乾後擦拭

4 安裝便蓋
D: 右側的插銷與油壓器對齊
便蓋稍往前傾斜
A: 將左側向外側撐開
E: 將油壓器對齊凸部安裝
· 請注意，請勿夾到手指。

5 開啟配電盤的斷路器
· 「運轉」指示燈亮燈

6 開關便蓋確認安裝狀態

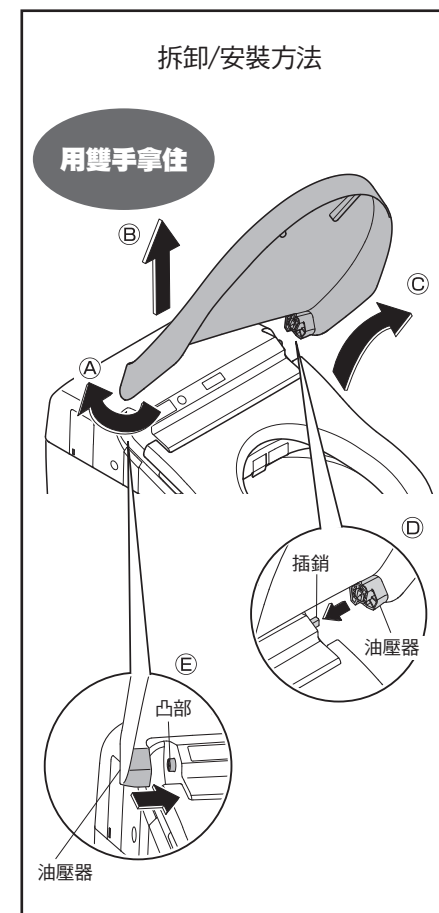

噴嘴 (標準: 每月一次)

<在意污垢時(噴嘴清潔)>



軟布



衛生紙等(可能導致刮傷)

1 噴嘴伸出

操作遙控器背面時

- (1) 按下
- (2) 操作 選擇[清潔保養]→ 按下
- (3) 操作 選擇[噴嘴清潔 開始/停止]→ 按下

操作遙控器正面時

• 為了防止被盜，遙控器被固定時

- (1) 按下 (「停止」按鍵)約10秒以上(本體發出電子音。)
- (2) 按下 (「下身洗淨」按鍵)約3秒以上

• 噴嘴伸出流出清潔用水
• 約5分鐘後自動收回

2 軟布沾濕後擦拭

• 請勿硬拉、塞回或重壓噴嘴
(可能導致破損或故障)

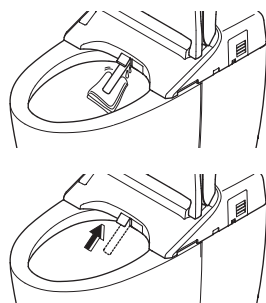

3 按下遙控器正面的 (「停止」按鍵)

• 噴嘴收回

除臭濾網 (標準: 每月一次)

1 關閉配電盤的斷路器

2 取下除臭濾網

- 拿著除臭濾網的凹部，往外側拉出
- 請勿硬拉
(可能導致破損或故障)

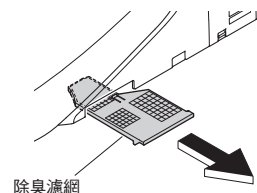

除臭濾網

3 使用牙刷等物清潔

- 用水清洗時，務必擦乾後才能安裝
- 嚴重附著污垢時，建議進行更換。
(購入時P.71)

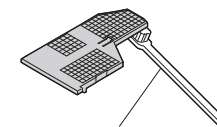

牙刷等

4 安裝除臭濾網

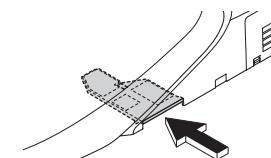

確實推入至發出「喀噠」聲為止

5 開啟配電盤的斷路器

- 「運轉」指示燈亮燈



噴嘴

附給水濾網 排水栓 (標準: 每半年一次)

< 感覺洗淨水勢變弱時 >

1 關閉止水栓 (P.61)

- 停止給水

注意

請勿在止水栓開啟的狀態下拆下附給水濾網排水栓 (水會噴出)

2 按下 (「潔淨噴嘴」

按鍵)

(排空給水管內壓力)

3 關閉配電盤的斷路器

4 拆下外蓋及附給水濾網排水栓

- 請使用一字螺絲起子鬆開附給水濾網排水栓, 向外拉取出來

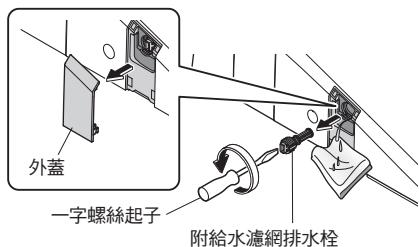

5 使用牙刷等物清潔

- 將附給水濾網排水栓安裝孔內的污垢清除乾淨
- 嚴重附著污垢時, 建議進行更換。(購入時P.71)

6 安裝附給水濾網排水栓·外蓋

- 押入附給水濾網排水栓, 再使用一字螺絲起子確實鎖緊

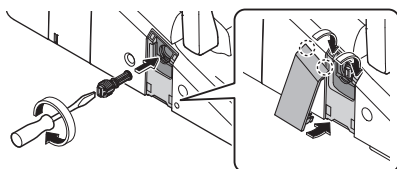

7 開啟配電盤的斷路器

- 「運轉」指示燈亮燈

8 打開止水栓 (P.13)

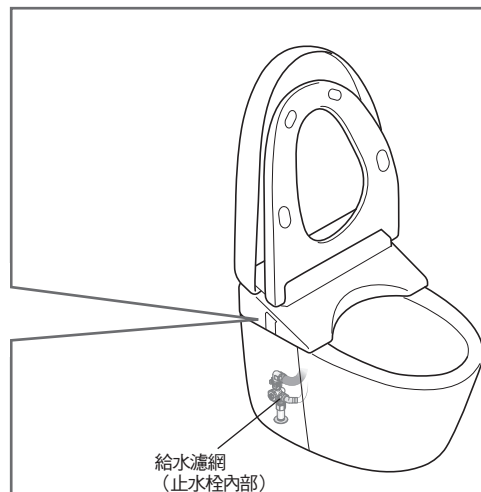

給水濾網 (馬桶) (標準: 每半年一次)

1 取下裝飾側蓋 (左)

背面有開關工具(附屬)。

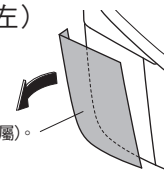

2 關閉止水栓 (P.61)

- 停止給水

注意

請勿在止水栓開啟的狀態下拆下給水濾網 (水會噴出)

3 按下 (「潔淨噴嘴」

按鍵)

(排空給水管內壓力)

4 關閉配電盤的斷路器

5 打開給水濾網外蓋, 取出給水濾網

- 使用開關工具(附屬品)

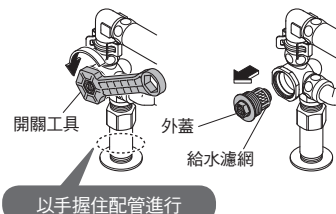

6 將給水濾網由外蓋取下, 使用牙刷等物進行清潔

- 請勿使用清潔劑
- 請勿對給水濾網施加重力 (可能導致變形)
- 嚴重附著污垢時, 建議進行更換。(購入時P.71)



7 將給水濾網安裝於外蓋上, 再使用開關工具鎖緊外蓋



8 打開止水栓 (P.13)

- 請確認止水栓及配管連接部沒有漏水

9 將開關工具放回原位, 安裝裝飾側蓋

- 將裝飾側蓋對齊馬桶上面及側面, 並避免產生縫隙安裝上。

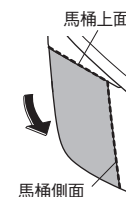

10 開啟配電盤的斷路器

- 「運轉」指示燈亮燈

變更設定

設定一覽表

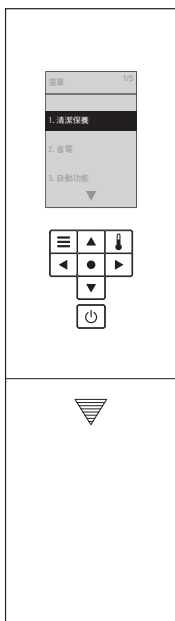

設定種類		可變更設定 ·粗體字為「初始設定」	設定方法 參照頁數		
自動功能	自動馬桶洗淨	自動馬桶洗淨	·自動進行馬桶洗淨 使用/不使用	開/關	P.38
		沖水前時間	·變更馬桶自動洗淨前的時間	5秒/10秒/15秒	
	自動便蓋開關	自動便蓋開關	·便蓋自動開關 使用/不使用	開/關	P.40
		關閉前的時間	·變更便蓋自動關閉前的時間	25秒/90秒	
		掀開前的時間	·以手閘上時， 變更下次便蓋自動掀開前的時間	15秒/30秒/90秒	
	掀開方式	· 僅便蓋 自動開關/ 便座與便蓋 同時自動開關	便蓋/便座·便蓋		
	潔淨	潔淨噴嘴	· 噴嘴自動洗淨 使用/不使用	開/關	P.44
		前噴霧	· 馬桶內自動噴灑噴霧 噴灑/不噴灑	開/關	
		除臭	· 就座後自動進行除臭 使用/不使用	開/關	P.46
		自動強力除臭	· 由馬桶起身後，自動進行強力除臭 使用/不使用	開/關	
語言設定		· 設定遙控器背面顯示的語言	簡體中文/繁體中文/英文	P.48	
其他設定	電子音	· 電子音 發出/不發出	開/關	P.50	
	防止凍結	· 自動沖水洗淨防止凍結 使用/不使用 (流動方式→P.57)	開/關		
	設定上鎖	· 設定上鎖 使用/不使用	開/關		
	個人設定	設定	· 個人設定 使用/不使用	開/關	P.52
登錄1 登錄2		·記憶喜好的水勢·洗淨位置·溫水溫度	登錄1/登錄2		

注意

●設定中，約60秒內若未按下下個按鍵，顯示會消失。
若設定未完成，請由步驟1重新設定。

變更設定

自動馬桶洗淨

1 按下

2 操作 ，選擇
[自動功能]

3 操作 ，選擇
[自動馬桶洗淨]

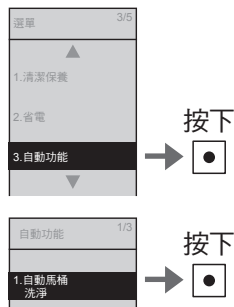

自動進行馬桶洗淨
使用/不使用
自動馬桶洗淨

4 操作 ，選擇
[自動設定]



5 操作 ，選擇
[開]或[關]

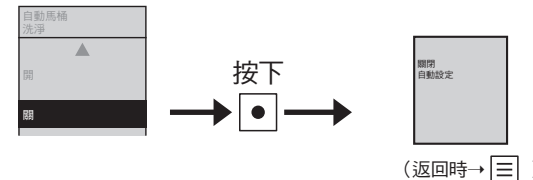

變更馬桶自動洗淨前的時間
沖水前時間

4 操作 ，選擇
[沖水前時間]

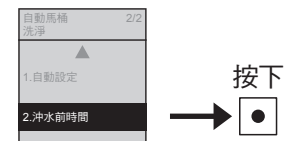

5 操作 ，選擇
[5秒]，[10秒]或[15秒]

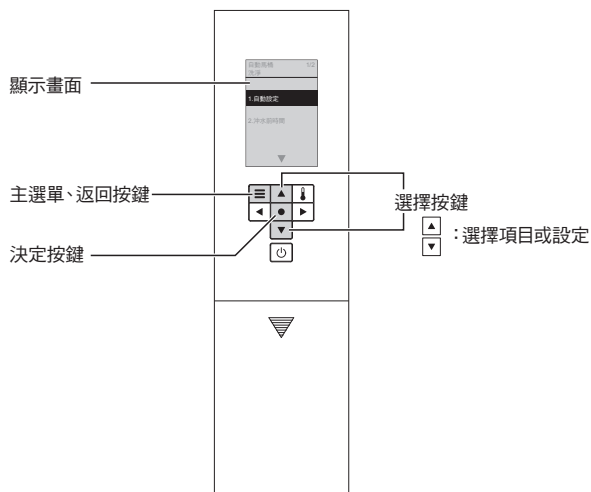
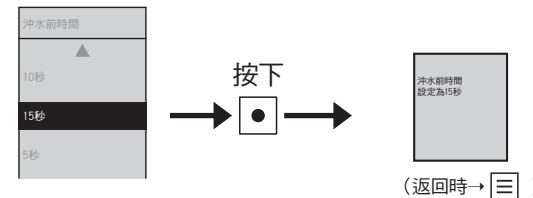

在此畫面的設定項目

1. 自動設定
2. 沖水前時間

變更設定

自動便蓋開關

1 按下

2 操作 ，選擇
[自動功能]

3 操作 ，選擇
[自動便蓋開關]

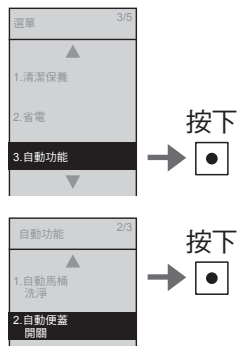

按下

按下

便蓋自動開關
使用/不使用
自動便蓋開關

變更便蓋自動關閉前的時間
關閉前的時間

4 操作 ，選擇
[自動設定]

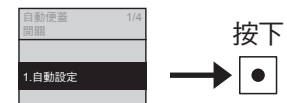

5 操作 ，選擇
[開]或[關]

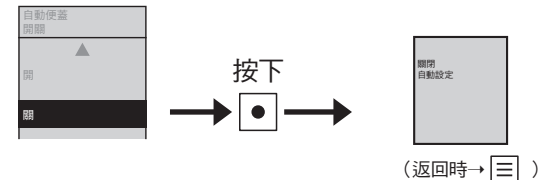

4 操作 ，選擇
[關閉前的時間]

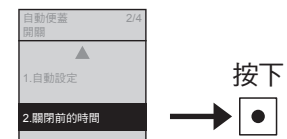

5 操作 ，選擇
[25秒]或[90秒]^{※1}

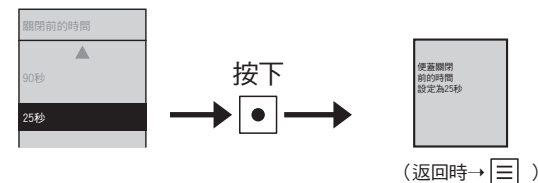

※1 設定為「25秒」時，自動關上後約15秒無法自動掀開。

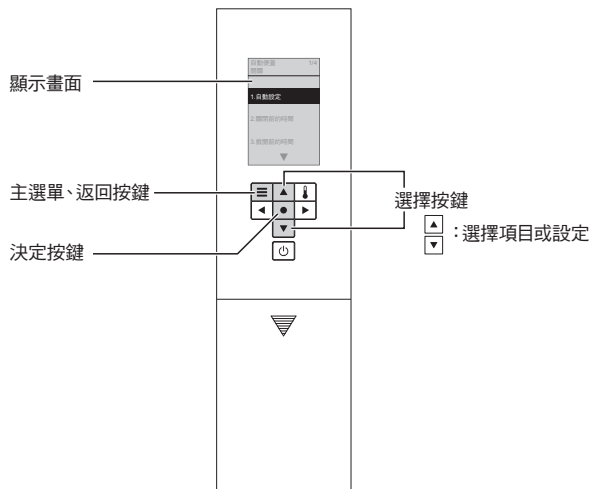

在此畫面的設定項目

1. 自動設定
2. 關閉前的時間
3. 掀開前的時間
4. 掀開方式

變更設定

自動便蓋開關 (續)

1 按下

2 操作 ，選擇
[自動功能]

3 操作 ，選擇
[自動便蓋開關]

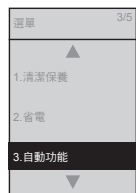

按下

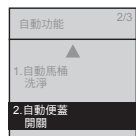

按下

變更便蓋自動掀開前的時間
(以手閘上時)
掀開前的時間

4 操作 ，選擇
[掀開前的時間]



按下

5 操作 ，選擇
[15秒][30秒]或[90秒]

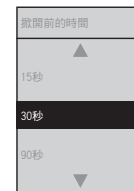

按下

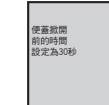

(返回時 →)

僅便蓋自動開關/
便座與便蓋同時自動開關
掀開方式

4 操作 ，選擇
[掀開方式]

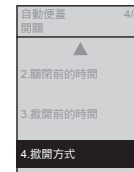

按下

5 操作 ，選擇
[便蓋]或[便座·便蓋]



按下

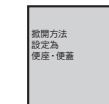

(返回時 →)

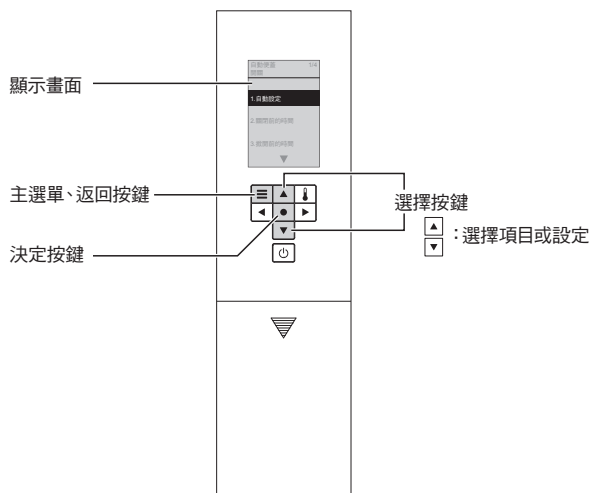

在此畫面的設定項目

1. 自動設定
2. 關閉前的時間
3. 掀開前的時間
4. 掀開方式

變更設定

潔淨

1 按下

2 操作 ，選擇
[自動功能]

3 操作 ，選擇
[潔淨]

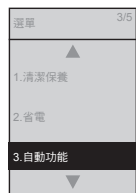

按下



按下

噴嘴自動洗淨
使用/不使用
潔淨噴嘴

4 操作 ，選擇
[潔淨噴嘴]



按下

5 操作 ，選擇
[開]或[關]

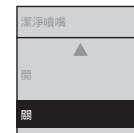

按下



(返回時→)

馬桶內自動噴灑噴霧
噴灑/不噴灑
前噴霧

4 操作 ，選擇
[前噴霧]



按下

5 操作 ，選擇
[開]或[關]

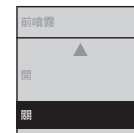

按下



(返回時→)

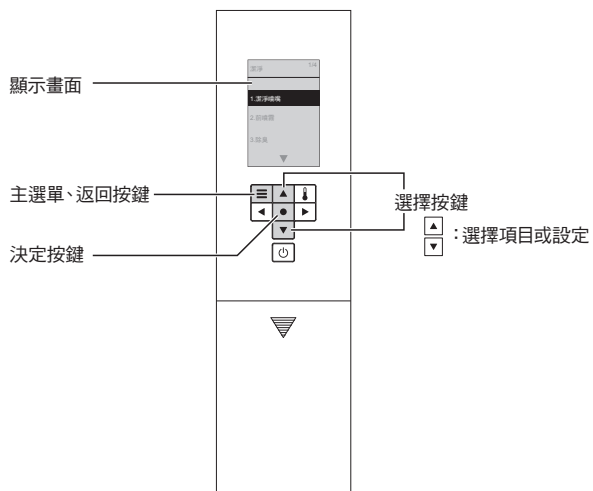

在此畫面的設定項目

1. 潔淨噴嘴
2. 前噴霧
3. 除臭
4. 自動強力除臭

變更設定

潔淨(續)

1 按下

2 操作 ，選擇
[自動功能]

3 操作 ，選擇
[潔淨]

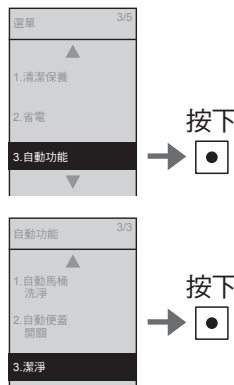

就座後自動進行除臭
使用/不使用
除臭

4 操作 ，選擇
[除臭]

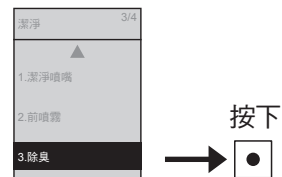

按下

5 操作 ，選擇
[開]或[關]

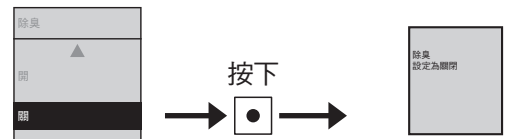

(返回時→)

由馬桶起身後，
自動進行強力除臭
使用/不使用
自動強力除臭

4 操作 ，選擇
[自動強力除臭]

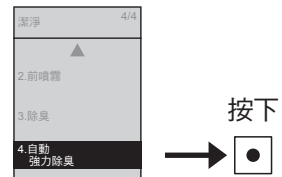

按下

5 操作 ，選擇
[開]或[關]

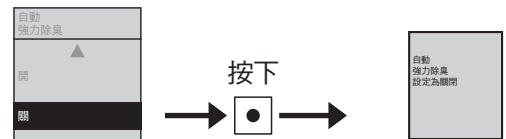

(返回時→)

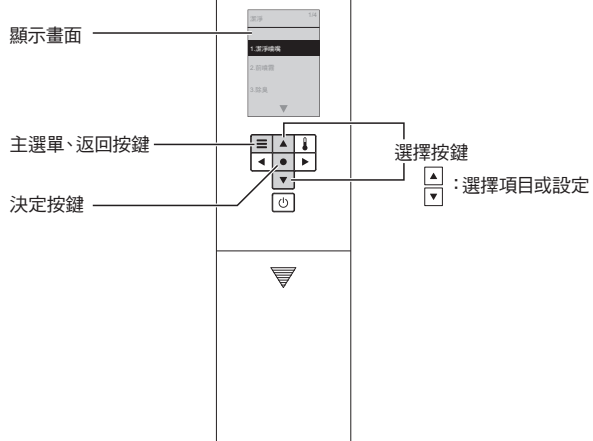

在此畫面的設定項目

1. 潔淨噴嘴
2. 前噴霧
3. 除臭
4. 自動強力除臭

變更設定

語言設定

1 按下 

2 操作 ，選擇
[语言 / 語言 /
LANGUAGE]

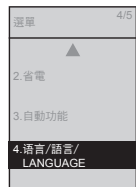

按下 

設定遙控器背面顯示的語言
語言設定

3 操作 ，選擇
[中文简体][繁體中文]或
[ENGLISH]



按下 



(返回時 → )

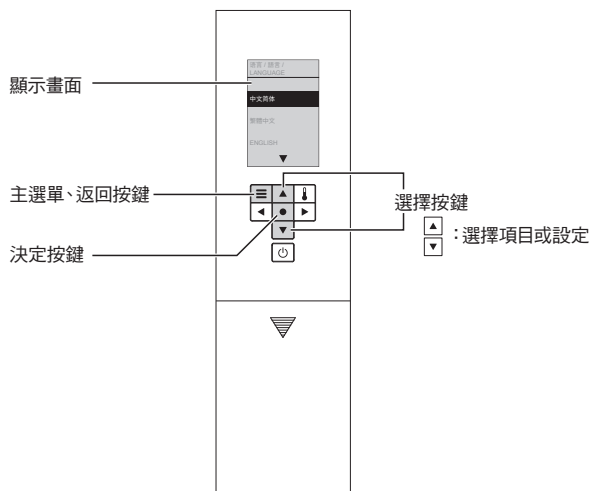

在此畫面的設定項目

1. 中文简体 (簡體中文)
2. 繁體中文
3. ENGLISH (英文)

變更設定

其他設定

1 按下

2 操作 ，選擇
[其他設定]

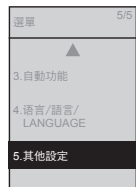

按下

電子音
發出/不發出
電子音

3 操作 ，選擇[電子音]



按下

4 操作 ，選擇[開]或[關]



按下



(返回時 →)

馬桶與本體的水，
以一定時間間隔進行自動洗淨
防止凍結

4 操作 ，選擇[防止凍結]

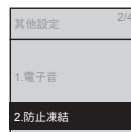

按下

5 操作 ，選擇[開]或[關]

<設定為「開」時> 一旦設定，每隔約10分鐘進行馬桶洗淨，防止凍結。



按下

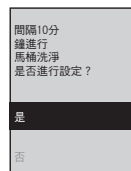

按下



(返回時 →)

設定上鎖
使用/不使用
設定上鎖

3 操作 ，選擇[設定上鎖]

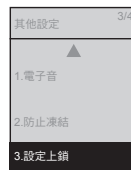

按下

4 操作 ，選擇[開]或[關]



按下



5 確認顯示畫面



設定上鎖中的顯示畫面

解除方法：

按下 約2秒以上

• 解除後，再次進行上鎖設定時，請再次進行設定。

顯示畫面

主選單、返回按鍵

決定按鍵

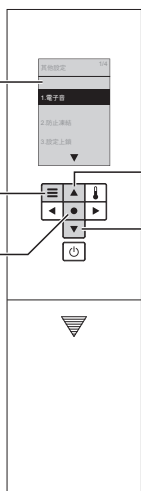

選擇按鍵

：選擇項目或設定

在此畫面的設定項目

1. 電子音
2. 防止凍結
3. 設定上鎖
4. 個人設定

必要時

變更設定

其他設定 (續)

1 按下

2 操作 ，選擇
[其他設定]

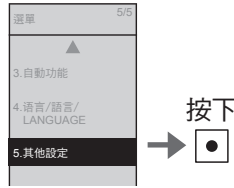

按下

個人設定
使用/不使用
**個人設定
設定**

3 操作 ，選擇[個人設定]



按下

4 操作 ，選擇[設定]



按下

5 操作 ，選擇[開]或[關]



按下



(返回時 →)

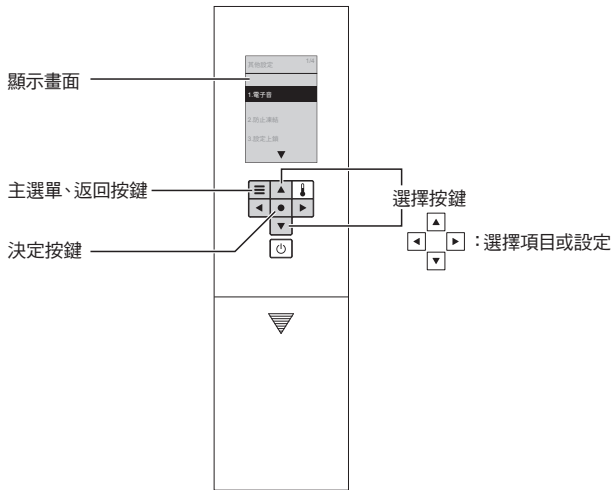

在此畫面的設定項目

1. 電子音
2. 防止凍結
3. 設定上鎖
4. 個人設定

記憶喜好的水勢・洗淨位置・
溫水溫度
**個人設定
登錄1
登錄2**

3 操作 ，選擇[個人設定]



按下

4 操作 ，選擇
[登錄1]或[登錄2]



按下

5 操作 ，選擇[水勢]，
操作 ，選擇水勢

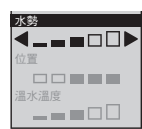

6 操作 ，選擇[位置]，
操作 ，選擇洗淨位置

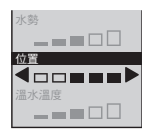

7 操作 ，選擇[溫水溫度]，
操作 ，選擇溫水溫度

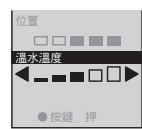

按下



(返回時 →)

因停電而無法進行馬桶洗淨時 (沒有停水時)

- 可使用手動拉環(停電時馬桶洗淨用)進行馬桶洗淨。
- 未停電的情況下,即使手動拉動拉環也無法進行馬桶洗淨。
確認動作時,請關閉配電盤的斷路器。

1 取下裝飾側蓋(左)

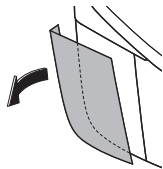

2 拉動手動拉環至停止為止 (約30秒)

- 馬桶內的水上升。

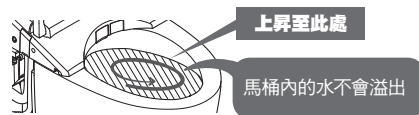
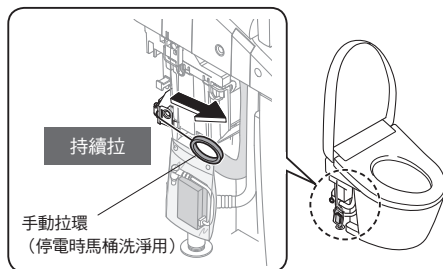

3 發出「嗶嗶」電子音, 給水停止時, 放開手動拉環

- 馬桶進行沖水洗淨。
- 馬桶洗淨後,或洗淨中鬆開手動拉環,約60秒內無法再次進行馬桶洗淨。請於60秒後,再次進行馬桶洗淨。

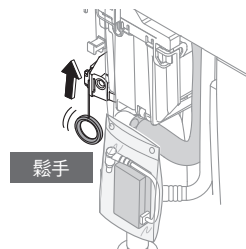

4 安裝裝飾側蓋

- 將裝飾側蓋對齊馬桶上面及側面,並避免產生縫隙安裝上。

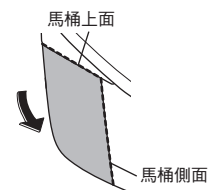

請求

- 恢復供電後請務必進行大洗淨。
(排水管內可能有汙物)

- 也可使用水桶進行馬桶洗淨。(P.56)

持續長時間(2日以上)停電時,請將電池放入電池盒內。

請求

- 請勿弄濕電池盒。
(可能導致故障)

1 取下裝飾側蓋(左) (P.54)

2 將電池盒由袋內取出

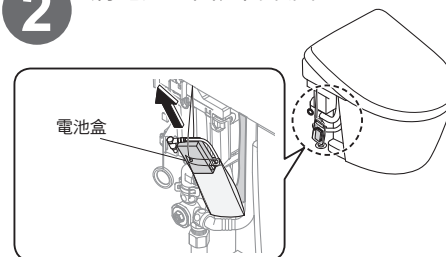

3 將3號電池(2個)正確放入電池盒內

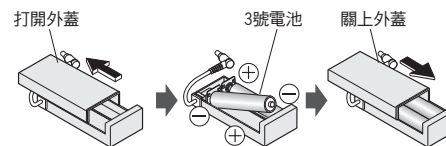

4 電池盒放入袋內

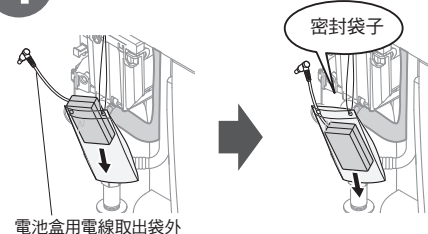

5 電池盒用電線安裝於電池盒用插頭插入口

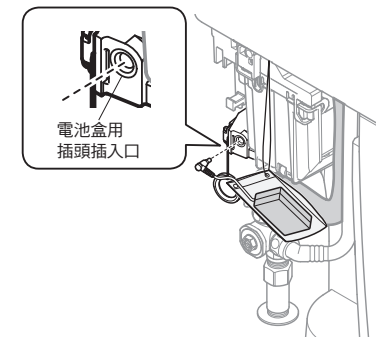

■使用手動拉環進行馬桶洗淨的方法 (P.54步驟 2 3)

- 停電恢復供電後,取下電池盒用插頭,取出電池,電線放入袋內,安裝裝飾側蓋。(P.54)

■關於電池

- 請使用鹼性電池。
- 為避免電池破裂或漏液,請務必遵守「安全注意事項」。(P.7~8)

疑難排解

因停水而無法進行馬桶洗淨時

無法使用遙控器操作時

因停水而無法進行馬桶洗淨時

- 1 使用水桶沖水
- 2 沖洗過後，若馬桶內水位過低時，請加水至適當水量

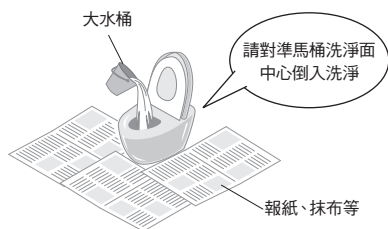

請求

- 進行作業前，請將「自動馬桶洗淨」設定為「關」(P.38)
- 停水恢復供水後，請務必進行大洗淨。(排水管內可能殘留汙物)

無法使用遙控器操作時

- 也可利用本體左側面的按鍵進行馬桶洗淨。
- 遙控器背面電池沒電預告指示燈「」閃爍時，請更換電池。

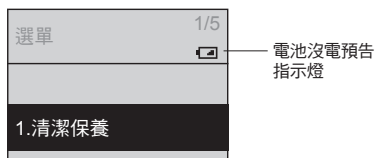
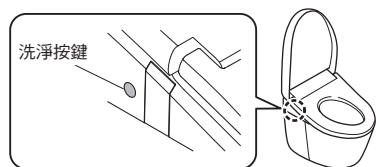

■ 電池更換方法

- 1 關閉配電盤的斷路器
- 2 將遙控器由掛座上取下 (P.12)
- 3 打開電池外蓋，更換3號電池 (2個) (P.12)
 - 電池沒電預告指示燈不亮燈
- 4 將遙控器放置於掛座上
- 5 開啟配電盤的斷路器
 - 「運轉」指示燈亮燈

請求

- 更換電池時，可能解除省電功能等「開」「關」的設定。請再次進行設定。

預防凍結措施

室外溫度若低於0°C時，請進行預防凍結動作。

請求

- 室外溫度若低於0°C時，請勿啟動省電功能。(可能導致產品破損)
- 為防止周圍溫度降至0°C以下，請提高浴室內的溫度，或進行預防凍結措施。
- 進行作業前，請將「自動馬桶洗淨」(P.38)「自動便蓋開關」(P.40)切換至「關」。

防凍措施(流動方式)

馬桶與本體的水以一定時間間隔進行自動洗淨，預防凍結。

■ 設定方法 (P.50)

- 請使用遙控器將「防止凍結」設定為「開」。

防止凍結功能進行中，會出現以下情形。

- 「運轉」指示燈閃爍
- 每隔約10分鐘進行馬桶洗淨
- 每隔約5分鐘，由噴嘴附近出約50ml的水(噴嘴不伸出的狀態下)



疑難排解

長時間不使用時

別墅廁所等長時間不會使用的場所，請務必進行排水。

(可能因水箱內的水腐敗，引起皮膚發炎)

(可能因凍結造成產品破損等問題)

注意

請勿在使用「清潔升降功能」(P.30)，將本體抬高的狀態下進行排水。

排水方法

1 關閉止水栓 (P.61)

• 停止給水

注意



請勿在止水栓開啟的狀態下拆下附給水濾網排水栓
(水會噴出)

2 按下 (「大洗淨」按鍵) 排空水箱內的水

3 按下 (「潔淨噴嘴」按鍵)

(排空給水管內壓力)

4 關閉配電盤的斷路器

5 排空水管內的水

①取下外蓋・附給水濾網排水栓

• 使用一字螺絲起子鬆開附給水濾網排水栓並拉出。

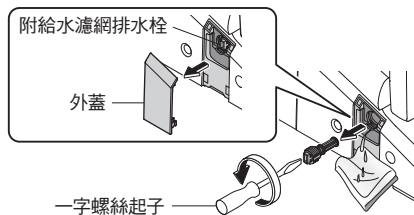

②排水結束後，安裝附給水濾網排水栓・外蓋

• 押入附給水濾網排水栓，並使用一字螺絲起子確實鎖緊

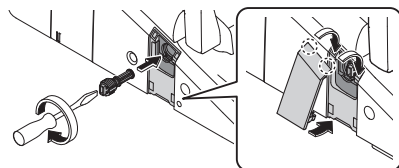

6 拉出排水把手

• 由噴嘴附近出水 (約20秒)

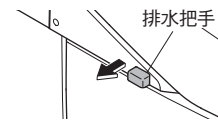

7 鬆手，排水把手回到原位

■可能出現凍結情形時

• 請在馬桶內(水封)倒入不凍液，避免產生凍結。

(請勿直接將不凍液沖掉。使用前，請回收不凍液，進行廢棄處分。)

■再次使用本產品時

• 務必再次進行通水。(下述內容)

再次通水方法

1 打開止水栓 (P.13)

• 請確認水管與本體沒有漏水

2 開啟配電盤的斷路器

• 「運轉」指示燈亮燈

3 ①由噴嘴出水

(1) 按下便座的左側

(2) 按下  (「臀部」按鍵)，由噴嘴出水

• 請以紙杯接住水。

(3) 按下  (「停止」按鍵)

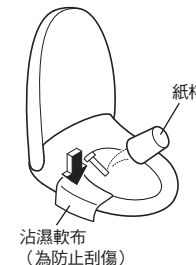

②按下 (「大洗淨」按鍵)

• 馬桶沖水的同時，水箱進行補水。本體顯示部的指示燈閃爍，補水完成後，變成亮燈。(最多約80秒)

• 水箱內的水若未蓄滿時，無法進行馬桶洗淨。水箱補水中，請勿操作任何按鍵。

■殘留水結凍而無法出水時

• 請提高廁所室內溫度，並使用沾濕熱水的布，溫熱給水軟管和止水栓

4 馬桶內補水結束後，請再次按下 (「大洗淨」按鍵)

疑難排解

欲取下使用說明卡時

可依以下步驟取下。

使用說明卡取下方法

- 1 關閉配電盤的斷路器
- 2 將遙控器由掛座上取下
(P.12)
- 3 取下掛座及使用說明卡
- 4 使用螺絲將掛座安裝於壁面上
- 5 將遙控器放置於掛座上
- 6 開啟配電盤的斷路器
 - 「運轉」指示燈亮燈

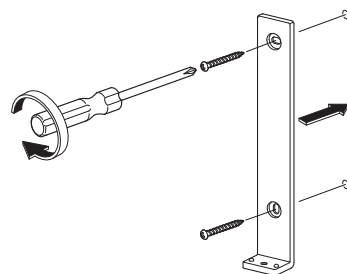
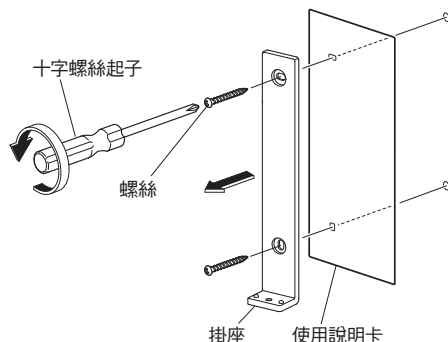

■再次安裝使用說明卡時，請依上述步驟安裝。
(安裝時，請依上述步驟 4 安裝使用說明卡。)

疑似故障時

首先，請先查閱P.61-68的處置方式。
若仍無法解決問題時，請洽詢原購買的安裝公司或販售店，或撥打台灣東陶免付費服務專線0800-890-250。

出現以下情形時，請關閉配電盤的斷路器，洽詢原購買的安裝公司或販售店，或撥打台灣東陶免付費服務專線0800-890-250。

● 運轉、便座、省電指示燈閃爍時

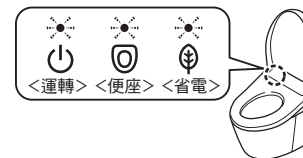

● 無法停止發出電子音



首先，請確認

運轉指示燈是否亮燈？

- 「運轉開/關」設定是否在「關」狀態下？
→請使用遙控器設定為「開」。(P.13 步驟2-2)
- 「運轉」指示燈是否閃爍？
→「防止凍結」設定為「開」。(P.50、57)
- 配電盤的斷路器是否在開啟狀態下？
→請確認是否停電、或配電盤的斷路器是否在「關」的狀態下？



省電指示燈是否亮燈？

- 亮燈時，因省電中 (P.24)，降低便座溫度，或切斷便座加熱器。

是否可透過遙控器進行操作？



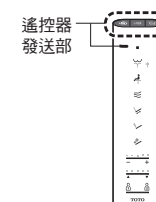
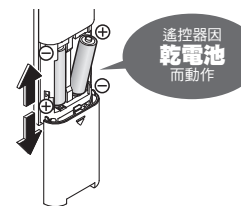

- 遙控器背面的顯示畫面是否出現「」？
→更換電池 (P.12、56)
- 遙控器發送部或遙控器接收部是否被覆蓋？
→請清除障礙物或污垢、水滴等



必要時

疑似故障時

臀部・下身洗淨・噴嘴

現象	確認和處置	參照頁數
噴嘴(洗淨水)不伸出	● 冬天等氣溫低的季節,為了準備出溫水洗淨,從按下遙控器按鍵至噴嘴出水為止,需花費時間。	—
	● 是否連續就座2小時以上?(為了安全,會變得無法操作。) → 請暫時起身後,再繼續使用。	—
	● 因其他衛浴設備正在使用水源,或停水等,給水壓大幅減少,為了安全起見,有可能停止功能。 → 請關閉配電盤的斷路器,約10秒後再次開啟。 重複發生相同情形時→可能發生故障。 請洽詢原購買的安裝公司或販售店,或撥打台灣東陶免付費服務專線0800-890-250。	69
	● 就座時,坐於便座太前端,可能導致無法啟動就座開關。 → 請盡量靠後方就坐。	9
	● 是否使用便座・便蓋的保護套・幼兒用便座等物? → 請取下保護套。 請於每次使用完幼兒用便座或柔軟補高座後,務必拆下。 	9
噴嘴雖然伸出,但不出水/出水水勢弱	● 是否按下  (「潔淨噴嘴」按鍵)? ・ 按下  (「潔淨噴嘴」按鍵),會由噴嘴附近出電解除菌水,清洗噴嘴。 → 噴嘴伸出,進行清潔保養時,請進行「噴嘴清潔」。	32
	● 是否停水? → 請按下  (「停止」按鍵),等待至恢復供水。	—
洗淨水不熱	● 止水栓是否為關閉狀況? → 請全開止水栓。	13
	● 附給水濾網排水栓是否異物阻塞? → 請清潔濾網。	34
	● 水勢的設定是否過弱?	15
使用中停止	● 溫水溫度設定是否為「關」或過低? ● 給水溫度或廁所溫度過低時,可能最初的出水溫度也會變低。	22 —
	● 臀部洗淨・臀部柔和洗淨・下身洗淨若連續使用約5分鐘後,會自動停止。 ● 就座開關是否感應困難? → 請盡量靠後方就坐。使用中,若突然向上移動或坐於便座過於前端,可能導致就座開關感應不良而中途停止。	— 9
噴嘴突然出水	● 本體顯示部的「運轉」指示燈(綠色)是否閃爍? ・ 「防止凍結(流動方式)」設定為「開」。 (每隔約5分鐘由噴嘴出水,每隔約10分鐘由馬桶出水。)	50,57
	● 就座後,為準備出溫水洗淨,可能出水數秒鐘。 ● 「潔淨噴嘴」指示燈是否閃爍? ・ 若啟動「潔淨噴嘴」,噴嘴洗淨。	— 18

暖風烘乾

現象	確認和處置	參照頁數
暖風烘乾溫度過低	● 烘乾設定溫度是否設定太低?	22
使用中停止	● 連續使用約10分鐘後,會自動停止。 ● 就座開關是否感應困難? → 請盡量靠後方就坐。使用中,若突然向上移動或坐於便座過於前端,可能導致就座開關感應不良而中途停止。	— 9

馬桶洗淨

現象	確認和處置	參照頁數
馬桶不洗淨	● 止水栓是否全開?	13
	● 是否停電? → 可使用手動拉環(停電時馬桶洗淨用)進行馬桶洗淨。	54
	● 是否停水? → 請使用水桶進行馬桶洗淨。	56
即使按下遙控器按鍵,也不進行馬桶洗淨	● 本體顯示部的指示燈是否閃爍? ・ 水箱補水中。(最多約花費60秒)	—
不自動進行馬桶洗淨/開始沖水時間太遲(自動馬桶洗淨)	● 「自動馬桶洗淨」是否設定為「關」? → 請設定為「開」。 ● 即使設定為「開」,以下狀況時,也有可能不進行「自動馬桶洗淨」。 ・ 馬桶洗淨後的約60秒內 → 經過約60秒後,請使用遙控器進行馬桶洗淨。 ・ 就座時間或站於馬桶前未滿約6秒時 → 請使用遙控器進行馬桶洗淨。 ・ 站著小便後,站立於馬桶正面 → 請離開馬桶,約等待3秒。 ・ 人體檢測感應器附著水滴或髒汙時 → 請清除汙垢。 ● 就座時,坐於便座太前端,可能導致無法啟動就座開關。 → 請盡量靠後方就坐。	38 14 14 — 10,11 9
	● 可變更「自動馬桶洗淨」時間。 (約10秒後→約5秒後或約15秒後)	38
	● 「自動馬桶洗淨」是否設定為「開」? → 也可變更設定為「關」。 ● 就座開關或人體檢測感應器是否感應困難? → 請盡量靠後方就坐。使用中,若突然向上移動或坐於便座過於前端,可能導致就座開關感應不良,使用中進行馬桶洗淨。 → 請清除人體檢測感應器的汙垢。	38 9 10,11
突然進行馬桶洗淨	● 本體顯示部的「運轉」指示燈(綠色)是否閃爍? ・ 「防止凍結(流動方式)」設定為「開」。 (每隔約5分鐘由噴嘴出水,每隔約10分鐘由馬桶出水。)	50,57
汙物無法完全沖洗乾淨	● 止水栓是否全開?	13
	● 給水濾網是否異物阻塞? → 請清潔濾網。	34
	● 廁所以外設備是否也在使用水源? → 請停止使用其他設備,進行馬桶洗淨。	—

疑似故障時

馬桶洗淨

現象	確認和處置	參照頁數
汙物無法完全沖洗乾淨	<ul style="list-style-type: none"> ● 可以分開使用大・小的按鍵。 <ul style="list-style-type: none"> ・ (大便時)：衛生紙(單層)長度不超過10m ・ (小便時)：衛生紙(單層)長度不超過3m 	14
	<ul style="list-style-type: none"> ● 根據排泄物的種類不同(較輕、柔軟、粘糊的排泄物等)，可能無法一次沖洗乾淨。 →請再一次進行馬桶洗淨。若還是無法沖洗乾淨時，請使用刷子等物清掃。 	29
	<ul style="list-style-type: none"> ● 水箱補水中，無法進行馬桶洗淨。 →請在本體顯示部的「運轉」指示燈亮燈，補水完畢後，再進行馬桶洗淨。 	—
馬桶沖水洗淨後，馬桶內水量變少	<ul style="list-style-type: none"> ● 因其他衛浴設備正在使用水源，或停水等，給水壓大幅減少，為了恢復馬桶內水面高度，進行補水。 重複發生相同情形時→可能發生故障。 請洽詢原購買的安裝公司或販售店，或撥打台灣東陶免費服務專線0800-890-250。 	69
含銀類物質無法沖洗乾淨	<ul style="list-style-type: none"> ● 銀類等較水比重較大物質，可能不易沖洗乾淨。 →請再次進行馬桶洗淨。若仍無法沖掉時，請使用刷子等清掃。 	29
馬桶洗淨面仍殘留汙物	<ul style="list-style-type: none"> ● 馬桶洗淨面上，可能附著油漬等肉眼無法看見的汙垢。 →請使用廁所用中性清潔劑(不含研磨劑成分)清洗馬桶內側。 	29
無法使用手動拉環(停電時馬桶洗淨用)進行馬桶洗淨	<ul style="list-style-type: none"> ● 未停電的情況下，即使拉動拉環也無法進行馬桶洗淨。 確認動作時，請關閉配電盤的斷路器。 	—
	<ul style="list-style-type: none"> ● 使用手動拉環進行馬桶洗淨時，請持續拉動手動拉環，直到發出「嗶嗶」電子音，給水停止為止。 	54
	<ul style="list-style-type: none"> ● 使用手動拉環進行馬桶洗淨時，洗淨中若鬆開手動拉環，約60秒內無法再次進行馬桶洗淨。 →請於60秒後，再次進行馬桶洗淨。 	—
	<ul style="list-style-type: none"> ● 長時間(2日以上)持續停電時，請將電池放入電池盒內，進行馬桶洗淨。 ● 電池盒內放入電池卻仍無法進行馬桶洗淨時，可能電池壽命耗盡。 →請更換新電池。 	55

便座・便蓋(自動便蓋開關)

現象	確認和處置	參照頁數
便蓋無法自動掀開	<ul style="list-style-type: none"> ● 「自動便蓋開關」是否設定為「關」?→請設定為「開」。 	40
	<ul style="list-style-type: none"> ● 人體檢測感應器是否變得感應困難? →請清除人體檢測感應器的汙垢。 	10,11
	<ul style="list-style-type: none"> ● 即使設定為「開」，便座・便蓋關閉後，約15秒內不會「自動便蓋開關」。 ・ 以手閘上便蓋時 (考慮使用情況，便蓋關閉後至下次掀開前之間設置一段時間) →一旦走出廁所後，請15秒以後靠近馬桶，或以手開閘便蓋。 	—
	<ul style="list-style-type: none"> ● 夏季等，室溫超過30°C時，可能造成人體檢測感應器感應困難。 →請以手開閘便蓋。 	—

便座・便蓋(自動便蓋開關)

現象	確認和處置	參照頁數
便蓋無法自動掀開	<ul style="list-style-type: none"> ● 「掀開前的時間」設定為「30秒」・「90秒」? 	42
	<ul style="list-style-type: none"> ● 開啟配電盤斷路器，約10-60秒，便蓋不會自動打開。 →請以手開閘便蓋。 	—
	<ul style="list-style-type: none"> ● 是否使用便座・便蓋的保護套?→請取下保護套。 	9
便蓋無法自動關上	<ul style="list-style-type: none"> ● 「自動便蓋開關」是否在「關」的狀態下?→請設定為「開」。 ● 以下場合，由廁所離開約5分鐘後便蓋關上。 <ul style="list-style-type: none"> ・ 未就座時 ・ 就座時間未滿6秒時 ・ 站立於馬桶前的時間未滿6秒時 ● 即使「自動便蓋開關」設定為「開」，無法自動關上時，可能人體檢測感應器錯誤感應。 →若前方有鏡子或玻璃等的反射物時，請移動反射物，或使用布簾等覆蓋反射物。 	40
	<ul style="list-style-type: none"> ● 即使「自動便蓋開關」設定為「開」，無法自動關上時，可能人體檢測感應器錯誤感應。 →若前方有鏡子或玻璃等的反射物時，請移動反射物，或使用布簾等覆蓋反射物。 	9
便蓋突然掀開	<ul style="list-style-type: none"> ● 陽光是否直接照射在人體檢測感應器上? →可能造成錯誤感應，請勿讓陽光直射。 ● 人體檢測感應器感應範圍內，是否設置暖氣設備? →請勿將暖氣設備設置於人體檢測感應器的感應範圍內。 ● 廁所內，是否還設置小便斗和洗臉台? →使用小便斗等時，人體檢測感應器進行感應，可能導致便蓋開關。 ● 廁所的門打開時，若有人經過門前，可能導致感應。 	9
便蓋突然關上	<ul style="list-style-type: none"> ● 「自動便蓋開關」是否設定為「開」? →也可變更設定為「關」。 ● 「便蓋關閉前的時間」是否設定為「25秒」? ● 就座時，坐於便座太前端，可能導致無法啟動就座開關。 →請盡量靠後方就坐。 	40
便蓋與便座同時掀開	<ul style="list-style-type: none"> ● 是否將「掀開方式」設定為「便座・便蓋」? 	42
掀開時，突然停住(關上)	<ul style="list-style-type: none"> ● 開啟配電盤的斷路器後，最初掀開時，若碰到障礙物後，隔次使用時，就有可能在中途停止(關上)。 →請在沒有障礙物的狀態下，關閉配電盤的斷路器，約5秒後重新開啟，再次按下遙控器的  (「便座開關」按鍵)。 	—
掀開時間改變了	<ul style="list-style-type: none"> ● 夏季等，室溫超過30°C時，可能會造成人體檢測感應器感應困難。 	9
無法使用遙控器進行開關	<ul style="list-style-type: none"> ● 自動掀開時→請確認「是否可透過遙控器進行操作?」 	61
	<ul style="list-style-type: none"> ● 無法自動掀開時 <ul style="list-style-type: none"> ・ 便蓋可能未被正確安裝。 →請正確安裝。 ・ 冷陰極螢光燈下，可能導致錯誤感應。 	31

疑似故障時

便座、便蓋

現象	確認和處置	參照頁數
便座不熱	● 便座溫度是否設定為「關」或設定過低？	22
	● 是否在省電狀態下？ • 本體顯示部「省電」指示燈亮燈，「運轉」指示燈不亮燈時，省電功能運作中。 就座後，會暫時啟動便座加熱器，約15分鐘後變熱。 →省電功能若在「開」的狀態下，也可變更為「關」。	24 26
	● 是否長時間坐在便座上？ • 就座起約20分鐘以上，溫度會下降，經過約1小時以上，便座加熱器會變成「關」。 →請暫時起身後，再繼續使用。	—
	● 就座時，坐於便座太前端，可能導致無法啟動就座開關。 →請盡量靠後方就坐。	9
	● 是否使用便座、便蓋的保護套？ →請取下保護套。	9

省電

現象	確認和處置	參照頁數
省電指示燈未亮燈	● 是否關閉配電盤的斷路器，或停電？ • 省電功能即使設定為「開」，電源開啟後，本體顯示部的「省電」指示燈可能不亮燈。 (為維持設定，24小時內亮燈。)	—
定時省電不動作	● 是否更換過遙控器電池？ • 若更換，「定時省電」可能被解除。 →請於欲進行定時省電的時間，再次進行設定。	26
超級智慧省電、智慧省電不動作	● 會花費數日學習使用狀況進行省電，可能根據使用頻率而不太進行省電。 →請確認省電的種類。	24

除臭

現象	確認和處置	參照頁數
除臭效果不佳	● 「除臭」是否設定為「關」？→請設定為「開」。 ● 就座後，未聽到運作聲→就座時請盡量靠後方就座。 就座後可聽到運作聲→請清潔除臭濾網。	46 — 33
發出異臭	● 是否使用市售的芳香劑或除臭劑？ • 可能導致本產品除臭效果降低，並產生異臭。 →請取出芳香劑或除臭劑。	—
自動強力除臭不動作	● 「自動強力除臭」是否設定為「關」？→請設定為「開」。 ● 由便座起身，約10秒後運作。	46 —

潔淨

現象	確認和處置	參照頁數
潔淨噴嘴指示燈不亮燈	● 「潔淨噴嘴」指示燈若不亮燈時，代表產生「電解除菌水」零件的更換時期已到。 請洽原購買的安裝公司或販售店，或撥打台灣東陶免付費服務專線0800-890-250。	69

其他

現象	確認和處置	參照頁數
水管連接部漏水	● 連接部的螺帽若鬆脫，請使用活動扳手等牢牢地鎖緊。 →如果仍然無法停止漏水，請關閉止水栓，並洽詢原購買的安裝公司或販售店，或撥打台灣東陶免付費服務專線0800-890-250。	69
遙控器顯示畫面消失	● 未按下遙控器的按鍵約60秒以上時，遙控器顯示畫面的顯示會消失。	—
本體鬆動	● 在便座緩衝墊和馬桶之間設置了縫隙，是為了可啟動就座開關。便座稍許下降時，就會啟動就座開關。	9
使用時，水花濺出(反彈)	● 原因是為了隔絕馬桶內的臭氣所設置的水封所造成。 →若預先在防水封上放入衛生紙，多少可預防水花反彈。	—
馬桶洗淨時，地板發出「唏哩嘩啦」聲	● 馬桶洗淨後，為了確保馬桶的溜水面(水封)而設計的構造，排水管可能發出聲音。	—
馬桶洗淨時，發出「咕嚕」的流水聲音	● 馬桶內的水和汙物一起排出時，空氣也同時捲入。這是被捲入的空氣和馬桶內的水混合時所發出的聲音。	—
本體發出異音	就座時 ● 「前噴霧」開時，為了準備啟動前噴霧，馬桶內噴灑噴霧發出的聲音。 →也可變更設定為「關」。	44
	使用後，由馬桶起身離開 ● 「自動強力除臭」開時，由便座起身約60秒，為了提升除臭吸力會發出聲音。 →也可變更設定為「關」。 ● 「潔淨噴嘴」開時，若使用洗淨功能(臀部洗淨、下身洗淨等)，噴嘴伸出，以電解除菌水進行洗淨，所發出的聲音。 →也可變更設定為「關」。	46 44
	無法使用時(夜間等) ● 「潔淨噴嘴」開時，若連續8小時未使用洗淨功能(臀部洗淨、下身洗淨等)，以電解除菌水清洗噴嘴，之後，排出產品內部殘留水的聲音。 →也可變更設定為「關」。	44

疑似故障時

其他		
現象	確認和處置	參照頁數
就座後， 感覺馬桶內有風	● 為了讓馬桶不易附著污垢，就座使用時，向馬桶噴灑前噴霧。 噴灑噴霧時，可能會感到有風。 → 也可變更設定為「關」。	44
馬桶周圍附著黑色的 汙漬	● 因小便裡含有阿摩尼亞，可能導致黑色汙漬的發生。 → 飛濺到馬桶或地板的小便，請盡快擦拭乾淨。	—
馬桶的內側附著黑色或 粉紅色的汙垢	● 此為空氣中飄浮的霉菌孢子或細菌，將附著在馬桶上的汙垢，當成營養源，而進行繁殖所產生的汙垢。 → 請使用廁所用的中性清潔劑(不含研磨劑成分)進行清掃。	—
馬桶的表面附著水滴	● 濕度高，水溫與室溫差異大時，可能發生結露現象。 → 請使用乾布擦拭。 (即使是防露馬桶，當室溫與水溫相差15°C以上，室內濕度達到80%，就有可能產生結露現象。)	—

售後服務

委託修理前，請先確認「疑似故障時」(P.61-68)。

●保證書

- 本使用手冊附有保證書。請務必確認是否填入「販售店、購買日期」等，並請詳細閱讀保證書內容後，妥善保存。
- 保證期間由購買日期起1年內。

●補修用零件的最低保留期限

- 產品補修用零件最低保留期限為，製造中止後6年。所謂的補修用零件，為維持產品功能所需要的零件。

●保證期間委託維修時

- 請再次詳細閱讀說明書進行確認，若有異常時，請洽詢原購買的販售店。
- 委託維修時，請務必提出保證書。

需要聯繫的內容

- 住址、姓名、電話號碼
- 產品名稱、型號(TCF···) → 請確認便蓋裡面。
- 購買日期 → 請確認保證書。
- 希望到府維修日期

●保證期過後委託維修時

- 請洽詢原購買的販售店。經由修理可以維持產品功能的情況下，會依所要求的修理狀況進行收費。

●定期檢查(收費)

- 為了讓您能安心且長期使用產品，請於購買日起3年後，建議進行定期檢查。請洽詢原購買的販售店。

●遷居時

- 遷居時，請委託附近的販售店。

●台灣東陶免付費服務專線

0800-890-250

產品規格

項目		DH		
額定電源		交流110 V 60 Hz		
額定消耗電力		835 W		
最大消耗電力		1447 W(給水溫度0°C時)		
溫水加熱方式		瞬間式		
電源線長度		1.2 m		
防水保護等級		IPX4		
馬桶	馬桶洗淨水量		大3.8 L·小3.0 L	
	給水方式		自來水管·水箱儲水馬達加壓並用	
	洗淨方式		龍捲噴射洗淨	
	尺寸		加長型	
馬桶	預防凍結	流動方式	流動水量	
			43 L/h ^{*1}	
機能部	洗淨裝置	出水量	臀部洗淨	約0.27-0.43 L/min(水壓0.2 MPa時)
			臀部柔和洗淨	約0.27-0.43 L/min(水壓0.2 MPa時)
			下身洗淨	約0.29-0.43 L/min(水壓0.2 MPa時)
		出水溫度	溫度調整範圍:關、約30-40°C	
		加熱器能力	1452 W	
		安全裝置	溫度保險絲	
	溫熱便座	防止逆流裝置	真空斷路器、逆止閥	
		表面溫度	溫度調整範圍:關、約28-36°C (智慧省電時:約26°C、超級智慧省電時:關)	
		加熱器能力	61 W	
	除臭裝置	安全裝置	溫度保險絲	
		方式	0,除臭	
		風量	標準模式:約0.09 m ³ /min、強力模式:約0.16 m ³ /min	
	暖風烘乾裝置	消耗電力	標準模式:約1.7 W、強力模式:約5.3 W	
		暖風溫度 ^{*2}	溫度調整範圍:約35-60°C	
		風量	約0.22 m ³ /min	
		加熱器能力	424 W	
		安全裝置	溫度保險絲	
	給水壓力		最低必要水壓:0.05 MPa(流動時 10 L/min),最高水壓:0.75 MPa(靜止時)	
給水溫度		0-35°C		
周圍使用溫度		0-40°C		
產品尺寸		寬度386 mm × 深度693 mm × 高度511 mm		
產品質量		約41 kg(機能部約6 kg、馬桶部約35 kg)		

*1 依據水壓,流動水量會有變動。

*2 根據敝公司規定而測量出的溫風吹出口附近的溫度

■抗菌(※抗菌力在細菌不直接接觸抗菌加工產品表面時,無法發揮功效。)

抗菌效果	可抑制產品表面上細菌的繁殖。在JNLA認定試驗所實施該JIS Z 2801抗菌性試驗方法的試驗,其結果符合JIS Z 2801規定的抗菌效果。該試驗效果並不說明還具有防止感染、防汙、防霉、防臭、防滑等輔助性效果。		抗菌劑種類	無機系
抗菌加工部位	抗菌加工·抗菌加工部位如下表所示。		抗菌性能持續性	符合(財)日本建材、住宅設備產業協會的標準
	抗菌加工	抗菌加工部位	安全性	符合(財)日本建材、住宅設備產業協會的標準
	○	溫熱便座、便蓋、噴嘴、遙控器	禁止事項	請勿使用酸性、鹼性清潔劑。
			使用注意事項	為了能更有效的發揮抗菌功能,應當保產品表面清潔。

●廢棄本產品時,請依所處地區的處理方式進行廢棄。

更換零件

●規格可能未事先預告就進行變更。

更換零件

■給水濾網(P.35)



■附給水濾網排水栓(P.34)



■除臭濾網(P.33)



■便座緩衝墊(P.11)



■便蓋緩衝墊(P.11)

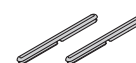

●購買零件時,請洽詢原購買的安裝公司或販售店,或撥打台灣東陶免付費服務專線0800-890-250。

定期檢查

因為產品長期使用下，多少會產生劣化(數年劣化)，恐怕會產生安全上的故障。
為防止因數年劣化產生的重大事故(火災、觸電、燙傷、受傷、漏水等)，並使產品能更長期、安全、舒適的使用，請顧客每年進行1次以上的定期檢查。

本體

- 是否出現龜裂・缺口・鬆動搖晃・變色？
- 是否異常變熱或發出異音・異臭？
- 是否漏水？
- 是否正常運作？

遙控器

- 電池是否破裂・漏液？

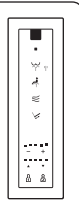

電源插頭

- (標準：每月一次)
- 是否附著灰塵？
- 是否異常變熱或發出異音・異臭？

電源線

- 是否損傷・夾入・壓壞・彎曲？
- 是否異常變熱、或發出異音・異臭？

止水栓

- 是否漏水？
- 是否損傷・夾入・壓壞・彎曲？

給水軟管

- 是否碰觸到電源插頭？
- 是否損傷・夾入・壓壞・彎曲？
- 是否漏水？

便蓋

- 是否出現龜裂・缺口・鬆動搖晃・變色？
- 是否正常運作？

便座

- 是否出現龜裂・缺口・鬆動搖晃・變色？
- 是否異常變熱或發出異音・異臭？
- 是否正常運作？
- 便座緩衝墊是否鬆脫？

馬桶

- 是否出現龜裂・缺口・鬆動搖晃・變色？
- 是否漏水？

馬桶與地面之間

- 是否漏水？

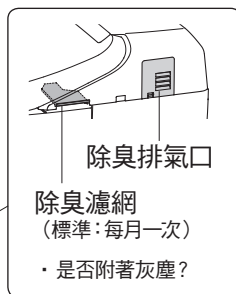

MEMO

檢查部位	實施日(年・月・日)		
本體	/ /	/ /	/ /
遙控器	/ /	/ /	/ /
電源插頭	/ /	/ /	/ /
電源線	/ /	/ /	/ /
止水栓	/ /	/ /	/ /
給水軟管	/ /	/ /	/ /

檢查部位	實施日(年・月・日)		
便蓋	/ /	/ /	/ /
除臭排氣口	/ /	/ /	/ /
除臭濾網	/ /	/ /	/ /
便座	/ /	/ /	/ /
馬桶	/ /	/ /	/ /
馬桶與地面之間	/ /	/ /	/ /