

# TOTO

**使用說明書** 附保證書

**安裝公司工  
作人員注意**

遞交給客戶前，請在保證書中填入公司名稱、安裝日期。

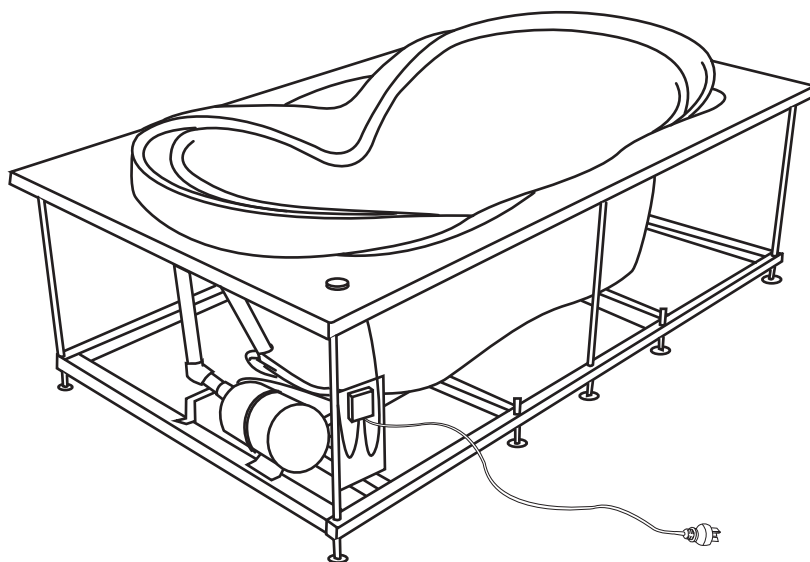

## 按摩浴缸

請仔細閱讀本說明書後正確使用。

由於該說明書內附有保證書，故請妥善保管。

### 使用前

- P. 2 安全方面的注意事項
- P. 6 使用時的注意事項
- P. 6 關於廢氣的處理
- P. 7 浴缸各部件名稱

### 保養

- P. 8 浴缸各部件的保養方法
- P. 8 使用前的準備及確認事項

### 使用方法

- P. 9 按摩浴缸各部件的使用
- P. 9 排水金具的使用



### 其他

- P. 10 是故障嗎？
- P. 10 怎麼辦？
- P. 11 保證書





# 一、安全上的注意點

安全起見，請務必遵守。

請仔細閱讀「安全上的注意點」後，正確安裝。為了安全、正確的安裝產品，防止給您或他人造成人身傷害或財產損失，此說明書採用了許多標示。標示的意思說明如下。

標 示	意 義
 警告	若忽視本標示欄的內容而操作錯誤，可能導致人員死亡或重傷。
 注意	若忽視本標示欄的內容而操作錯誤，可能導致人員受傷或財物損失。







以下所示符號標示於施工說明書及產品上，目的是為使施工業者能安全且正確地安裝本產品。請充分理解內容後再正確地安裝。

圖 示	意 義
	為絕對「禁止」的行為。
	表示「禁止拆解」。
	為務必執行的「強制」內容。
	表示必須接地。



安裝結束後，請確認是否安裝確實或漏水等安全上顧慮之問題。









產品隨附之說明書（附保證書）是為了讓使用者能正確且安全地使用本產品之重要文件。請務必妥善保存以防遺失或污損；施工完成後，請轉交給使用者或建築工程負責人。另外，請務必將重要事項填寫於「保證書」上。

 警 告	
 禁止拆除	<p>絕對不能拆解、修理、或改造產品</p> <ul style="list-style-type: none"> <li>● 可能會引起火災、觸電及浴缸運轉異常。另外，可能由於漏水使家中財務遭受損害。</li> </ul>
 禁止	<p>請勿使用（AC110V、50/60Hz）以外的電源</p> <ul style="list-style-type: none"> <li>● 可能引起火災或觸電。</li> </ul>
 注意高溫	<p>入浴時，先用手確認浴缸水溫後后再入浴</p> <ul style="list-style-type: none"> <li>● 嚴防燙傷。</li> </ul>
 禁止	<p>請勿潛入水中或者取下吸入口的過濾器</p> <ul style="list-style-type: none"> <li>● 手腳或頭髮可能被吸入排水口，因而導致溺水或受傷。</li> </ul>
 禁止	<p>請勿讓兒童在浴室中玩耍、請勿讓兒童單獨入浴</p> <ul style="list-style-type: none"> <li>● 可能導致意外事故發生，或可能導致燙傷、受傷等。</li> </ul>







# 警告

 <p>禁止</p>	<p>請勿在產品附近使用燈油、汽油、揮發油等可能引起火災的物品</p> <ul style="list-style-type: none"><li>● 可能引起火災。</li></ul>
 <p>強制執行</p>	<p>產品在需要安裝及移動時，請委托銷售店、安裝施工隊或者專門人員。</p> <ul style="list-style-type: none"><li>● 自行進行安裝或移動時，如有不周可能會引起觸電或火災。另外，漏水可能會弄髒、腐蝕家中財物。</li></ul>
 <p>禁止</p>	<p>以下人員請勿使用按摩浴缸。</p> <p>①、孕婦 ②、醫生禁止入浴的人 ③、心臟疾病患者 ④、高血壓者 ⑤、飲酒時 ⑥、服用了安眠藥等藥物的人 ⑦、體質虛弱者</p>
 <p>禁止</p>	<p>入浴時，請勿開啟浴缸排水金具</p> <ul style="list-style-type: none"><li>● 手腳或頭髮可能被吸入排水口，因而導致溺水或受傷。</li></ul>
 <p>禁止</p>	<p>請勿站立在浴缸的邊緣上</p> <ul style="list-style-type: none"><li>● 可能導致滑倒而受傷。</li></ul>
 <p>禁止</p>	<p>請勿在浴缸中潛水、嬉戲</p> <ul style="list-style-type: none"><li>● 可能導致溺水或受傷。</li></ul>
 <p>強制執行</p>	<p>入浴時，請扶住浴缸邊緣等處</p> <ul style="list-style-type: none"><li>● 出入浴缸之際，可能因濕滑導致跌倒受傷。</li></ul>
 <p>禁止</p>	<p>請勿使用60°C以上的熱水</p> <ul style="list-style-type: none"><li>● 可能導致產品壽命縮短，導致破損、燙傷，或漏水弄濕家具設備等財物損失。</li></ul>
 <p>強制執行</p>	<p>請確認機能部及水管周圍是否牢固固定，有無漏水</p> <ul style="list-style-type: none"><li>● 由於老化、磨損可能造成部件損壞，從而導致燙傷，並由於漏水而造成家庭財產損失。</li></ul>
 <p>連接接地線</p>	<p>請確認是否進行了接地處理</p> <ul style="list-style-type: none"><li>● 未接地的產品發生故障或漏電時可能會造成觸電。接地線施工請委托專業的電器安裝公司。</li></ul>

## ⚠ 注意



 禁止	<p>請勿在易凍結的地方使用</p> <ul style="list-style-type: none"> <li>● 可能因零件破損、導致漏水弄濕家具設備等財物損失。</li> </ul>
 禁止	<p>請勿讓物品掉落至浴缸中、或施以重力</p> <ul style="list-style-type: none"> <li>● 可能導致浴缸出現裂痕、產生漏水。</li> </ul>
 禁止	<p>請勿撞擊電鍍品或使之跌落</p> <ul style="list-style-type: none"> <li>● 可能導致電鍍表面破裂、受傷。萬一發生電鍍表面破裂的情形時，請立即更換新品。</li> </ul>
 禁止	<p>請勿使水溢出浴缸</p> <ul style="list-style-type: none"> <li>● 溢出的水漏到浴室外，可能給其他房間帶來損失（發霉、壁紙剝落、地板損壞等）。</li> </ul>
 禁止	<p>請勿將稀釋劑等溶劑或藥品類倒入排水口</p> <ul style="list-style-type: none"> <li>● 可能導致排水管路溶解、損傷而漏水。</li> </ul>
 禁止	<p>請勿使用含有硫磺成份、鹽分、及酸性成份的入浴劑或溫泉水</p> <ul style="list-style-type: none"> <li>● 可能導致浴缸變色、配管、幫浦等損傷而漏水。</li> </ul>
 禁止	<p>請勿使用氯化系汽化型防霉劑、清潔劑</p> <ul style="list-style-type: none"> <li>● 遇水或濕氣產生化學反應後所揮發的氣體可能導致不鏽鋼等金屬及橡膠腐蝕、裂化。</li> </ul>
 禁止	<p>清潔保養時，請勿使用下列清潔劑、用品</p> <ul style="list-style-type: none"> <li>● 可能導致商品產生問題，或因使用方法錯誤而影響人體健康。             <ul style="list-style-type: none"> <li>◎ 標示「酸性」之清潔劑 可能導致表面變色或產生斑點。</li> <li>◎ 標示「鹼性」之清潔劑 可能導致表面變色或產生斑點。</li> <li>◎ 稀釋劑、丙酮等溶劑 可能導致表面變色或產生斑點。另外，也可能損傷排水管路導致漏水。</li> <li>◎ 藥品類 可能導致表面變色或產生斑點。另外，也可能損傷排水管路導致漏水。</li> <li>◎ 含鹽酸的清潔劑 可能導致表面變色或產生斑點。另外，也可能侵蝕龍頭等製品的電鍍層。</li> <li>◎ 金屬刷 可能導致刮傷、損傷浴室及浴缸的表面。</li> <li>◎ 去污粉、研磨粉 可能導致刮傷。</li> <li>◎ 尼龍刷 可能導致刮傷、損傷浴室及浴缸的表面。</li> </ul> </li> </ul>

## ⚠ 注意

 強制執行	使用清潔劑後，請在5分鐘內徹底清洗乾淨 ● 若使清潔劑放置不理，可能導致浴缸變色、產生裂痕。
 禁止	請勿讓火源靠近 ● 請勿將香菸等火源掉落、或靠近浴室內各處，可能導致火災或燒焦。
 禁止	請勿放置易生鏽物品 ● 若將髮夾、剃刀等容易生鏽的物品放置於浴缸內，可能導致製品產生裂痕、變色。
 禁止	化妝品等附著於產品上時，請立即以水清洗 ● 若任憑卸妝清潔用品、整髮劑、染髮劑等附著、放置不理，可能導致產品產生裂痕、變色。
 禁止	請勿施以重力或撞擊 ● 可能導致破損、漏水弄濕家具設備等財物損失。
 禁止	請勿使噴嘴噴出水流直接沖向眼睛、鼻子、耳朵 ● 可能導致發炎、受傷。

### ★ 清潔保養注意事項

清潔保養時，請勿使用下列清潔劑、用品  
可能導致商品產生問題，或因使用方法錯誤而影響人體健康。

 禁止	標示「酸性」之清潔劑 可能導致表面變色或產生斑點。 標示「鹼性」之清潔劑 可能導致表面變色或產生斑點。 含鹽酸的清潔劑 可能導致表面變色或產生斑點。也可能侵蝕龍頭等製品的電鍍層。 稀釋劑、丙酮等溶劑 可能導致表面變色或產生斑點。也可能損傷排水管路導致漏水。 藥品類 可能導致表面變色或產生斑點。另外，也可能損傷排水管路導致漏水。 去污粉、研磨粉 可能導致刮傷。 附不織布的海棉、附鋼絲海棉、附網狀物的海棉、含研磨劑的海棉、金屬刷、尼龍刷 可能導致刮傷、損傷浴室及浴缸的表面。
 強制執行	使用清潔劑後，請於5分鐘內沖洗乾淨 若清潔劑附著、放置不理，可能導致浴缸變色、產生裂痕。

【實用小常識】除了水垢等之外，還有以下污垢可能附著於浴缸上。

#### 沾鏽

有時浴缸內可能附著紅色鐵鏽。這是由於自來水等當中所含有的微量鐵粉、或工程中出現的鐵粉附著所產生的鐵鏽。

#### 金屬肥皂

有時浴缸上可能附著白色污垢。這是由於肥皂或身體的脂肪與水中所含的鈣等金屬成分產生反應後所形成的。一旦附著後即無法透過化學方法除去。

#### 銅肥皂

浴缸水面附近及再次加熱口周圍可能附著綠色污垢。這是由於熱水器或配管等所使用的銅管中，溶出極少量的銅離子，與肥皂或身體脂肪產生反應後所形成的。開始使用1年後，將逐漸消失，但隨著水質或配管條件等不同，有時可能持續長年出現。

## 二、使用上的注意事項（安全起見請務必遵守）

打雷時，請立即停止運轉，將電源插頭拔下（或者關閉總電源）

- 由於打雷時產生的過電流會導致電子產品損壞。

請勿使用此產品原裝零件外的配件

- 可能導致事故。

請保持產品周圍整潔

- 周圍若堆滿雜草、木屑、箱子等雜物時，產品內部的蟑螂、蜘蛛網等是導致產品損壞及引起火災的原因。

請細心地清潔浴缸

- 殘留水垢中些許銅離子會與肥皂等中含有的脂肪酸發生反應，產生藍綠色物質。

請細心地清潔浴缸吸水口的過濾網

- 為了防止幫浦發生事故。

請勿用毛巾等物品阻塞浴缸吸水口

- 可能導致故障。

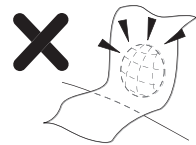

請勿使用溫泉水、井水、地下水

- 由於水質不同，浴缸水管中可能附著異物、腐蝕，導致漏水。

請勿阻塞噴嘴

- 可能導致故障。

請勿向浴缸及吸水口等部位直接噴灑超過60°C的熱水

- 可能導致產品壽命縮短，導致破損、燙傷，或漏水弄濕家具設備等財物損失。

其他注意事項：

當浴缸內有橘子、檸檬等時，請不要運轉幫浦。因為吸入口會被橘子、檸檬等堵塞，導致事故。  
在使用洗浴皂時，請小心注意幫浦的運轉。因為洗浴皂產生的泡沫雖然不防礙幫浦的運轉，但大量的泡沫，會在幫浦內殘留。

## 三、關於廢棄的處理

請與生活垃圾分開，作為工業垃圾廢棄。

浴缸進行廢棄處置時，請委託獲得許可的業者進行處理。

## 四、浴缸各部件名稱

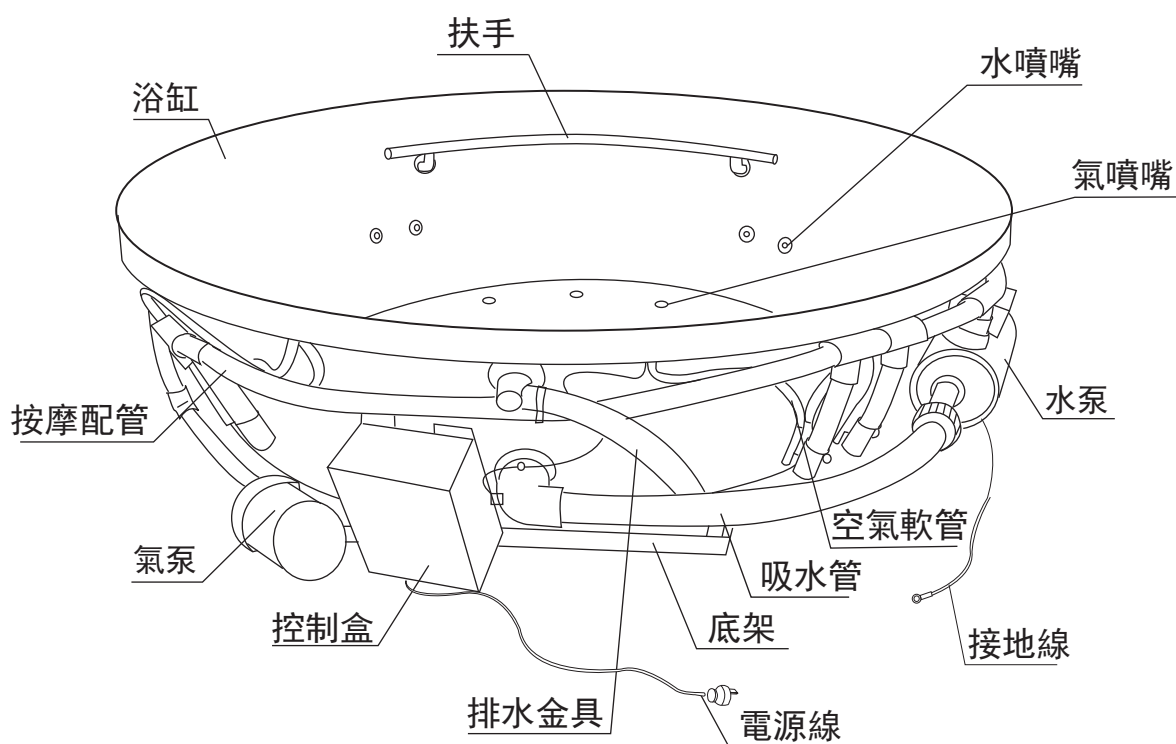

\* 不同品番浴缸配件不同。例如：K-按摩浴缸的配件有：水泵、吸水口、水噴嘴、水管等  
B-氣泡按摩浴缸的配件有：氣泵、控制盒、氣噴嘴、氣管等

安裝方式	嵌入式
噪音 (dB) *	65.7
氣泵樣式	0.6Hp、115V、50Hz、2.0A、0.45Kw
水泵樣式	0.6Hp、115V、50Hz、2.0A、0.45Kw
所需電路	需要專用的110V家用電路分支，並請專業人員安裝接地線
安全設置	<ul style="list-style-type: none"> <li>① 自動定時裝置（水泵運行20分鐘後，自動停止。）</li> <li>② 過載保護裝置（若吸水口或噴嘴被堵塞，水泵會自動停止運作。）</li> <li>③ 無水保護裝置（在浴缸無水的情況下，即使啟動水泵開關，水泵也不會運轉。）</li> </ul>
備註	<p>注意：1. 品番中“B”，表示此款浴缸為氣泡按摩浴缸。 2. 品番中“K”，表示此款浴缸為按摩浴缸。 3. 品番中“D”，表示此款浴缸為氣泡按摩浴缸和按摩浴缸。 3. 必須配漏電開關（高感度、快速型）。 4. 浴缸標準品為白色。 5. TOTO浴缸的排水口直徑是55mm，溢水口直徑是53mm。 （如果排水金具出現問題，請選用TOTO配套產品。）</p>

\* 噪音的測定方法是參照中國國家標準（QB2585-2007）進行實驗測定的數據。

\* 產品標準 JC/T779-2010;QB2585-2007

## 五、浴缸各部件的保養方法

### ★ 電鍍品的保養

- \* 通常情況下，請用冷水或溫水浸濕的柔軟的抹布擰乾擦拭污漬。
- \* 污漬特別嚴重時，請使用與浴缸保養相同的方法。

### ★ 浴缸的保養

- \* 時間越長污垢越難消除。
- \* 入浴後在浴缸濕的情況下保養，污漬較易清除。為了能舒適入浴，請保持浴缸清潔，經常保養。
- \* 請用沾有中性浴缸清潔劑的柔軟的抹布或海綿清潔，並在5分鐘以內沖洗乾淨、擦乾。

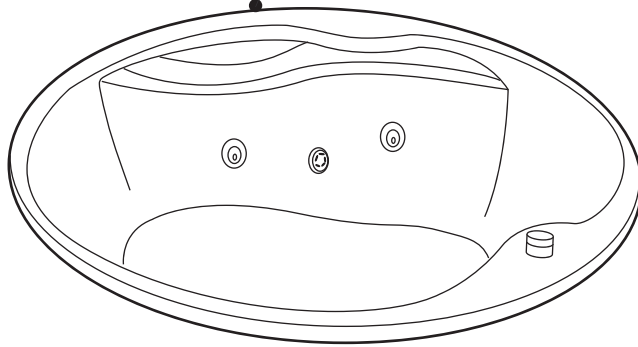

### ★ 吸水口的保養(只限按摩浴缸)

使用過程中，吸水口會被毛髮及水中污垢堵塞，這樣會削弱泵的運轉，影響功能的發揮，此外，還容易引起泵的故障，故需要及時清除污垢，以達到保養的目的。

## 六、使用前的準備及確認事項

- 1、確認電源及地線：請確認家用電源總開關的按鈕是否打開。  
請把氣泵電源插頭插入插座。
- 2、初次入浴時的注意事項

注入熱水：往按摩浴缸內注入熱水，水位至噴水口的最上面25mm以上。

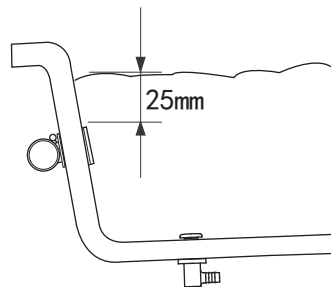

注意：為了使您能舒適地入浴，請每天更換熱水。另外，使用完畢後，請盡早將熱水排出。經常不立即排水，可能導致水管內會滯留水垢，發出異味。



## 七、按摩浴缸各部件的使用

1、空氣量的調節：旋轉蓋子可以調節噴氣的強度。向左旋（圖①）變強，向右（圖②）變弱。

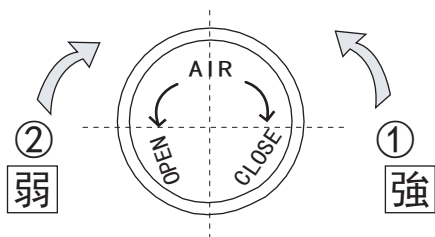

2、按摩口的調節方式：水以直線形噴出，帶給人有被按摩的感覺。

以噴水口為中心，可以用手指調節（圖1），改變水流方向（圖2），以達到舒適的感覺。



圖1 (噴嘴)



圖2

3、一般按摩、氣泡按摩電子開關的使用

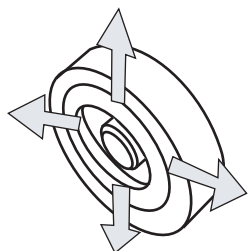
氣泡按摩電子開關，每按一次開啟關閉一次。 一般按摩電子開關，每按一次開啟關閉一次。

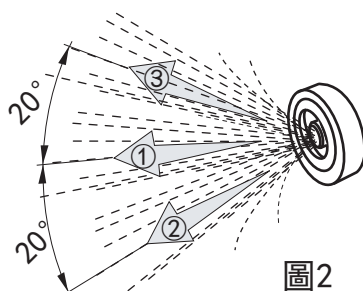
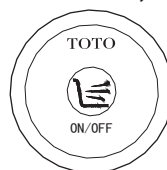

## 八、排水金具的使用

按啟式排水金具

溢水口部件

排水口部件

注水時



每按一次浴缸側面溢水口的  
部件開啟關閉一次

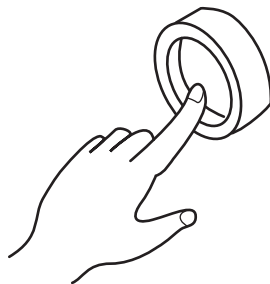

排水時

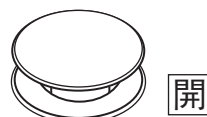

## 九、是故障嗎？

“泵(幫浦)不能運轉”等等，是故障嗎？當您有這樣的疑慮時，在請求修理之前請閱讀本章。

請先確認，有無裝漏電開關？

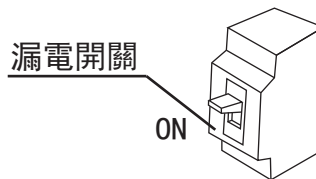

警告 禁止拆卸

絕對不能對泵(幫浦)體進行拆卸、裝修、改造，這會引起火災及觸電發生。

## 十、怎麼辦呢？（下次出現此類情況不會認為是發生故障）

運轉自動停止



每次旋轉定時器，水泵在對應的時間內運行，之後自動停止。

如果想繼續使用時，請再次旋轉定時器。

無法運轉

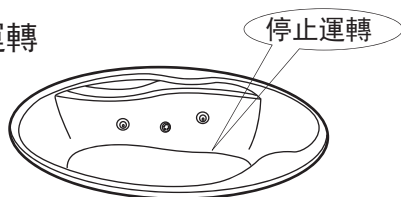

本按摩浴缸具有無水保護功能，在浴缸內無水的情況下，無法運行。

泵對浴缸內的污染（水垢）

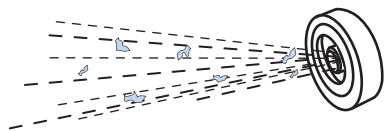

因長時間使用，水管內會產生水垢，在啟動水泵進行運轉時，會有水垢和噴出的水流一起噴出來。

吸水口離背及腳太近時，泵(幫浦)強度較弱。



當吸水口被覆蓋時，例如背、腳，泵會發出異音，此時請檢查吸入口，確保吸水口的通暢。