

# TOTO

**使用說明書** 附保證書**施工業者  
請注意**

遞交給客戶前，請在保證書中填入公司名稱、安裝日期。

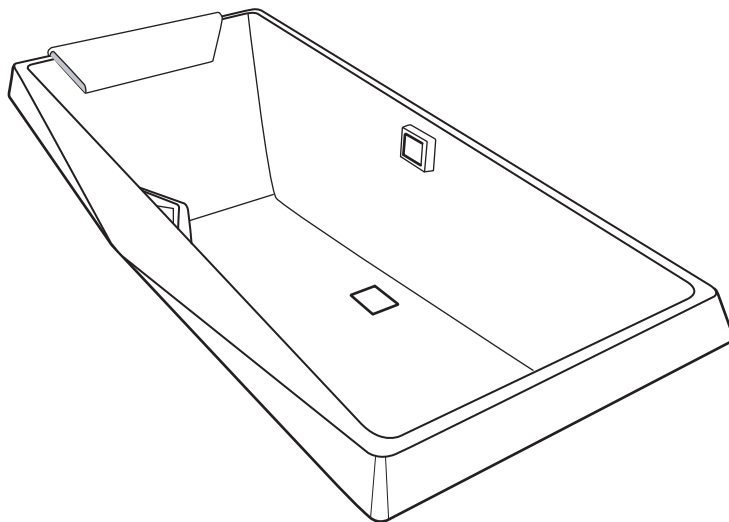

## 浴缸

請仔細閱讀本說明書後正確使用。  
由於該說明書內附有保證書，故請妥善保管。

### 使用前

- P. 2 安全方面的注意事項
- P. 4 使用時的注意事項
- P. 4 關於廢棄的處理
- P. 4 浴缸臺階的使用

### 保養

- P. 5 浴缸各部件的保養方法

### 使用方法

- P. 6 排水金具的使用方法

### 其他

- P. 7 排水金具的保養
- P. 8 保證書



## 安全注意事項 (為安全起見請務必遵守)

★ 使用前，請先詳閱本「安全注意事項」後，正確使用。



閱讀後，請務必收存在使用者隨時可取閱之處。

為方便您安全且正確地使用本商品，並防範對您及其他使用者造成危害、抑或財產損失，本說明書中列出各種不同標示。

各標示及其含意如下所示：













標 示	意 義
 警告	若忽視本標示欄的內容而操作錯誤，可能導致人員死亡或重傷。
 注意	若忽視本標示欄的內容而操作錯誤，可能導致人員受傷或財物損失。

為了能安全、正確地使用產品，本說明書及產品中還採用了如下圖示區分。請在完全理解其內容的基礎上正確使用。

圖 示	意 義
	為絕對「禁止」的行為。
	為務必執行的「強制」內容。

 警 告	
 注意高溫	<p>入浴時，請先用手確認浴缸內水溫後再入浴</p> <ul style="list-style-type: none"> <li>● 目的為防止燙傷。</li> </ul>
 禁止	<p>請勿讓孩童在浴室中遊玩，請勿讓孩童單獨入浴</p> <ul style="list-style-type: none"> <li>● 可能導致意外事故發生，或可能導致燙傷、受傷等。</li> </ul>
 禁止	<p>請勿在機器周圍使用燈油、汽油、揮發油等容易引發火災的物品。</p> <ul style="list-style-type: none"> <li>● 可能導致火災。</li> </ul>
 強制執行	<p>商品的設置及移設請委託前往購買之販售店、安裝公司或專門之業者 絕對禁止自行進行分解、修理及改造</p> <ul style="list-style-type: none"> <li>● 若自行設置、移設時，設置不完善或異常動作可能導致受傷或火災、觸電。另外，也可能因漏水導致家具設備汙損、腐朽。</li> </ul>
 禁止	<p>入浴時，請勿開啟浴缸排水金具</p> <ul style="list-style-type: none"> <li>● 手腳或頭髮可能被吸入排水口，因而導致溺水或受傷。</li> </ul>
 禁止	<p>請勿站立在浴缸的邊緣</p> <ul style="list-style-type: none"> <li>● 可能導致滑倒而受傷。</li> </ul>
 禁止	<p>請勿在浴缸內潛水、嬉鬧</p> <ul style="list-style-type: none"> <li>● 可能導致溺水或受傷。</li> </ul>
 強制執行	<p>入浴時，請扶住浴缸邊緣等處</p> <ul style="list-style-type: none"> <li>● 出入浴缸之際，可能因濕滑導致跌倒受傷。</li> </ul>
 禁止	<p>請勿使用60°C以上的熱水</p> <ul style="list-style-type: none"> <li>● 可能導致產品壽命縮短，導致破損、燙傷，或漏水弄濕家具設備等財物損失。</li> </ul>

# ⚠ 注意

 禁止	<p>可能凍結的環境請勿使用</p> <ul style="list-style-type: none"> <li>● 可能因零件破損、導致漏水弄濕家具設備等財物損失。</li> </ul>
 禁止	<p>請勿讓物品掉落至浴缸中、或施以重力</p> <ul style="list-style-type: none"> <li>● 可能導致浴缸出現裂痕、產生漏水。</li> </ul>
 禁止	<p>電鍍品請勿碰撞、掉落</p> <ul style="list-style-type: none"> <li>● 可能導致電鍍表面破裂、受傷。萬一發生電鍍表面破裂的情形時, 請立即更換新品。</li> </ul>
 禁止	<p>請勿一鼓作氣地讓水從浴缸中滿溢出來</p> <ul style="list-style-type: none"> <li>● 溢出的水會流出浴室外, 導致其他房間產生問題(發霉、壁紙剝落、地板材受損等)。</li> </ul>
 禁止	<p>請勿將稀釋劑等溶劑或藥品類倒入排水口</p> <ul style="list-style-type: none"> <li>● 可能導致排水管路溶解、損傷而漏水。</li> </ul>
 禁止	<p>請勿使用含有硫磺成份、鹽分、及酸性成份的入浴劑或溫泉水</p> <ul style="list-style-type: none"> <li>● 可能導致浴缸變色、配管、幫浦等損傷而漏水。</li> </ul>
 禁止	<p>請勿使用氯化系汽化型防霉劑、清潔劑</p> <ul style="list-style-type: none"> <li>● 遇水或濕氣產生化學反應後所揮發的氣體可能導致不鏽鋼等金屬及橡膠腐蝕、裂化。</li> </ul>
 禁止	<p>清潔保養時, 請勿使用下列清潔劑、用品</p> <ul style="list-style-type: none"> <li>● 可能導致商品產生問題, 或因使用方法錯誤而影響人體健康。             <ul style="list-style-type: none"> <li>◎ 標示「鹼性」之清潔劑: 可能導致表面變色或產生斑點。</li> <li>◎ 標示「鹼性」之清潔劑: 可能導致表面變色或產生斑點。</li> <li>◎ 稀釋劑、丙酮等溶劑: 可能導致表面變色或產生斑點。另外, 也可能損傷排水管路導致漏水。</li> <li>◎ 藥品類: 可能導致表面變色或產生斑點。另外, 也可能損傷排水管路導致漏水。</li> <li>◎ 含鹽酸的清潔劑: 可能導致表面變色或產生斑點。另外, 也可能侵蝕龍頭等製品的電鍍層。</li> <li>◎ 金屬刷: 可能導致刮傷、損傷浴室及浴缸的表面。</li> <li>◎ 去污粉、研磨粉: 可能導致刮傷。</li> <li>◎ 尼龍刷: 可能導致刮傷、損傷浴室及浴缸的表面。</li> </ul> </li> </ul>
 強制執行	<p>使用清潔劑後, 請於5分鐘內沖洗乾淨</p> <ul style="list-style-type: none"> <li>● 若清潔劑附著、放置不理, 可能導致浴缸變色、產生裂痕。</li> </ul>
 禁止	<p>請勿讓火源靠近</p> <ul style="list-style-type: none"> <li>● 請勿將香菸等火源掉落、靠近浴室內各處, 可能導致火災或燒焦。</li> </ul>
 禁止	<p>請勿放置易生鏽物品</p> <ul style="list-style-type: none"> <li>● 若將髮夾、剃刀等容易生鏽的物品放置於浴缸內, 可能導致製品產生裂痕、變色。</li> </ul>
 禁止	<p>化妝品等附著於製品上時, 請立即以水清洗</p> <ul style="list-style-type: none"> <li>● 若任憑卸妝清潔用品、整髮劑、染髮劑等附著、放置不理, 可能導致製品產生裂痕、變色。</li> </ul>
 禁止	<p>請勿施以重力或撞擊</p> <ul style="list-style-type: none"> <li>● 可能導致破損、漏水弄濕家具設備等財物損失。</li> </ul>

## ★ 使用上的注意事項 (安全起見請務必遵守)

請勿使用本產品原裝零件外的配件

可能導致意外事故發生。

產品周圍請常保持清潔乾淨

周圍若有雜草、木屑、箱子等雜物時，環境雜亂不堪，可能導致蟑螂侵入機器內部或蜘蛛結網，造成產品損傷或火災。

浴缸請辛勤地清潔打掃

若水垢殘留，水中含有些微銅離子會與肥皂等中含有的脂肪酸產生化學反應，可能會產生藍色物質。

請勿使用溫泉水、井水、地下水

因水質關係，可能導致異物附著、腐蝕機器內部導致漏水。

請勿向浴缸及排水口等部位直接噴灑超過60°C的熱水

若直接讓超過60°C以上的熱接觸到浴缸表面，可能導致浴缸表面受到損傷。

## ★ 浴缸廢棄時

浴缸進行廢棄處置時，請委託獲得許可的業者進行處理。

## ★ 浴缸臺階的使用方法 (僅限有臺階的浴缸)



● 可以放腳

● 可以抵著腳

● 孩子的椅子  
(請注意孩子安全)

## ★ 各部位的清潔保養方法

### ★ 浴缸的保養

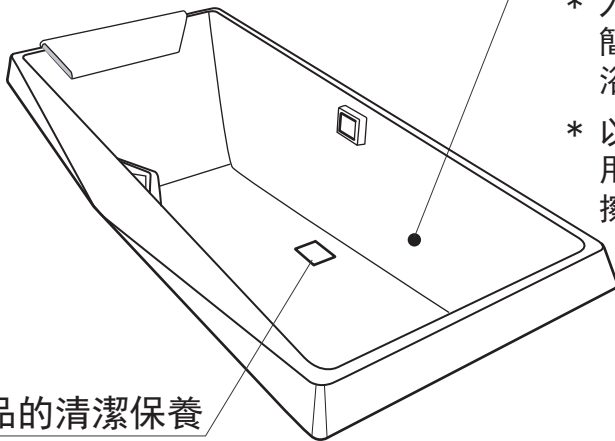

- \* 髒汙隨著時間經過愈久會愈難清除。
- \* 入浴後，於浴缸仍微溫時進行清潔保養即能簡單清除髒汙。為了讓您不論何時皆有乾淨浴缸可使用，請辛勤地清潔保養。
- \* 以柔軟布料或海綿沾取標示「中性」之浴缸用清潔劑清洗後，5分鐘內再以水沖洗過並擦乾。

### ★ 電鍍品的清潔保養

- \* 平常時，請以泡水或溫水後擰乾的柔軟布料擦拭髒汙。
- \* 髒汙嚴重時，請採用和浴缸相同的清潔保養方法進行清潔保養。

## ★ 清潔保養注意事項

清潔保養時，請勿使用下列清潔劑、用品

可能導致商品產生問題，或因使用方法錯誤而影響人體健康。



禁止

標示「酸性」之清潔劑 可能導致表面變色或產生斑點。

標示「鹼性」之清潔劑 可能導致表面變色或產生斑點。

含鹽酸的清潔劑 可能導致表面變色或產生斑點。也可能侵蝕龍頭等製品的電鍍層。

稀釋劑、丙酮等溶劑 可能導致表面變色或產生斑點。也可能損傷排水管路導致漏水。

藥品類 可能導致表面變色或產生斑點。另外，也可能損傷排水管路導致漏水。

去污粉、研磨粉 可能導致刮傷。

附不織布的海綿、附鋼絲海綿、附網狀物的海綿、含研磨劑的海綿、金屬刷、尼龍刷可能導致刮傷、損傷浴室及浴缸的表面。



強制執行

使用清潔劑後，請於5分鐘內沖洗乾淨

若清潔劑附著、放置不理，可能導致浴缸變色、產生裂痕。

【實用小常識】除了水垢等之外，還有以下污垢可能附著於浴缸上。

### 沾銹

有時浴缸內可能附著紅色鐵銹。這是由於自來水等當中所含有的微量鐵粉、或工程中出現的鐵粉附著所產生的鐵鏽。

### 金屬肥皂





有時浴缸上可能附著白色污垢。這是由於肥皂或身體的脂肪與水中所含的鈣等金屬成分產生反應後所形成的。一旦附著後即無法透過化學方法除去。

### 銅肥皂

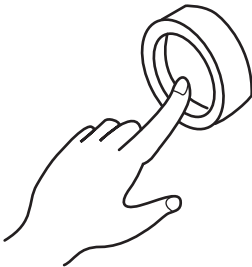

浴缸水面附近及再次加熱口周圍可能附著綠色污垢。這是由於熱水器或配管等所使用的銅管中，溶出極少量的銅離子，與肥皂或身體脂肪產生反應後所形成的。開始使用1年後，將逐漸消失，但隨著水質或配管條件等不同，有時可能持續長年出現。

# 排水金具的使用

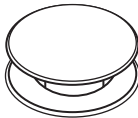
## ★ 按壓式排水金具

	溢水口部件	排水口部件
儲水時		 關
每按一次浴缸側面溢水口的部件開啟關閉一次		
排水時		 開

## ★ 腳踏式排水金具

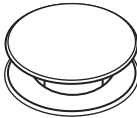
	排水口部件
儲水時	 關
每按一次浴缸排水口的部件開啟關閉一次	
排水時	 開

- \* 注意：**
1. 請勿將異物混入排水按鈕部。
  2. 如果水栓處混入異物，請即時清掃，請參考第七頁。
  3. 如果頻繁按起排水按鈕，可能導致按鈕彈出請即時處理，請參考第七頁，將按鈕重新安裝。
  4. 請勿讓水栓金具受到強烈衝擊。
  5. 請勿讓化妝瓶等硬物撞擊金屬部件。
  6. 使用時請在按鈕中心處進行按壓，否則有可能導致排水口部品無法開啟。

# ★ 排水金具的保養方法

## 排水金具的保養方法：

- 保養前，請用柔軟的乾布將水珠擦去。
- 若是輕微汙垢，請先用柔軟的布或海綿沾上浴缸專用中性清潔劑進行清洗。
- 若是頑固汙垢，請使用酒精進行擦拭。
- 在清潔時，請務必按照清潔劑上標示的注意事項進行清潔。錯誤的使用可能會對人體或產品產生不良影響。
- 標有「酸性」、「鹼性」的清潔劑、稀釋劑或藥品類，以及含有粗顆粒的去汙粉、研磨粉，尼龍刷、砂紙等請勿使用，否則可能對人體或產品產生不良影響。

### 腳踏式排水金具的保養注意事項：

- 1、按壓頂部，並開啟排水塞。

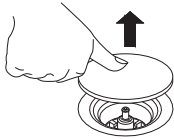

- 2、將排水塞垂直上提至上方，並取出。



- 3、使用刷子清除卡在排水塞或排水口蓄積的髒汙，並使用布擦拭乾淨。

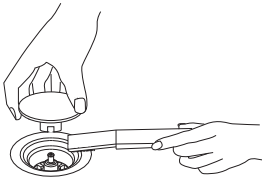

- 4、將排水塞裝回原處。  
(插入排水塞直至出現「喀！」一聲為止)

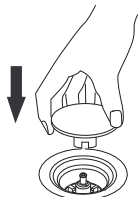

- 5、按壓排水塞頂部並確實垂直開啟。

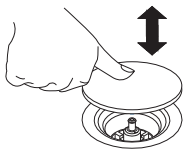

### 按壓式排水金具的保養注意事項：

- 1、按壓頂部，並開啟排水塞。

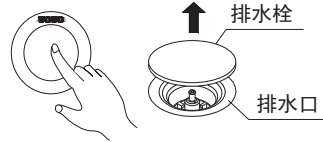

- 2、將排水塞垂直上提至上方，並取出。



- 3、使用刷子清除卡在排水塞或排水口蓄積的髒汙，並使用布擦拭乾淨。

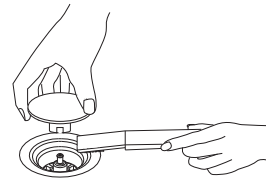

- 4、將排水塞裝回原處。  
(插入排水塞直至出現「喀！」一聲為止)

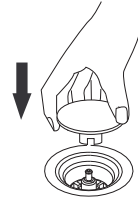

- 5、按壓排水塞頂部並確實垂直開啟。

