

# TOTO

## 浴室換氣暖房乾燥機

型號	TYB3131AD型 (110V・1室換氣型)
	TYB3151AD型 (220V・1室換氣型)



- 感謝您選購TOTO浴室換氣暖房乾燥機。  
請詳細閱讀本使用說明書後，正確地使用。
- 請務必確認保證書上已填寫安裝店名及安裝日期。
- 保證書請妥善保管。

### 使用說明書 附保證書

#### 前言

產品功能	1
使用前確認	1
關於遙控器	1
各部位名稱	2
安全注意事項	3

#### 使用方法

遙控器的說明	5
更換遙控器的電池	6
時間設定	7
運轉時間設定	8
換氣	10
使浴室內空氣流通	
乾燥	11
使衣物乾燥	
暖房	13
使浴室暖和	
涼風	14
緩解浴室的悶熱	

#### 清潔保養

	15
--	----

#### 其他

常見故障分析及排除	18
疑難解答	19
售後服務	20
更換零件・另售品	21
規格	21
BSMI 認證	21

# 產品功能

根據四季變化可選擇本產品暖房、涼風、換氣、乾燥衣物等功能，使我們的生活更加舒適、便利。

## 浴室換氣暖房乾燥機的功能



運轉(模式)	用途	使用方法
換氣(強/弱)	使浴室內空氣流通 (沒有乾燥浴室的功能)	P10
乾燥	使衣物乾燥	P11
暖房(強/弱)	使浴室暖和	P13
涼風(強/弱)	緩解浴室的悶熱 (吹出的是自然風)	P14

● 前言

## 使用前確認

以下項目請仔細閱讀後再使用

- 最初使用及長時間未使用後啟動，可能會產生異味。  
➔ 此情況是由於加熱器表面附著物加熱產生的，非故障現象。

- 請確認設有進氣口  
➔ 若無進氣口，可能導致換氣和乾燥時性能降低。  
若浴室門的進氣口為關閉式時，請將其打開使用。  
若無法設置進氣口，使用換氣和乾燥功能時，請稍微打開浴室的門(1~2cm)後使用。

- 在使用沐浴添加劑、揮發劑時，請停止運轉。  
➔ 這些添加劑可能在換氣時被吸入產品內部，附著於本體上。

請參照定期清潔保養。 P16

- 暖房和乾燥使用停止後，為了冷卻加熱器，風扇還會運轉20秒。
- 暖房時，浴室內變暖，由於熱膨脹，洗髮精等按壓式塑膠瓶的前端可能會溢出液體。
- 根據氣溫、濕度和浴室環境的不同\*浴室內的溫度可能無法充分上升。

\*什麼是浴室的環境？

隔熱材料的有無・窗戶的有無・大小、浴室的設置位置・大小、浴室施工方法、牆壁、地板、天花板的潮濕狀況等內容。

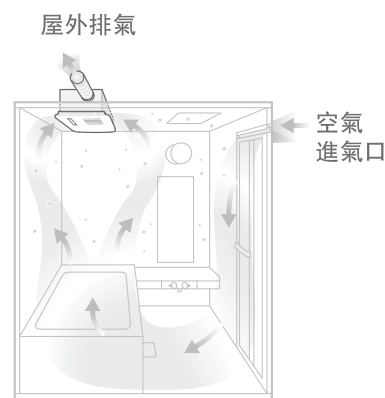

## 關於遙控器

- 遙控器使用完畢後，務必將遙控器放回固定架上。
- 禁止拆卸遙控器。  
否則可能導致錯誤運作等故障發生。
- 禁止將遙控器從高處摔落或撞擊。  
否則可能導致錯誤運作等故障發生。
- 禁止將遙控器放置浴缸內或潮濕的地板上，或直接把遙控器安裝到容易被水濺到或潮濕的場所。如有沾到水，請務必用抹布擦乾。  
否則可能導致錯誤運作等故障發生。
- 禁止將遙控器的托架安裝在容易沾到水的地方或浴缸上方。  
否則可能導致錯誤運作等故障發生。
- 禁止剪短連接遙控器和固定架的鏈條。  
否則可能導致錯誤運作等故障發生。

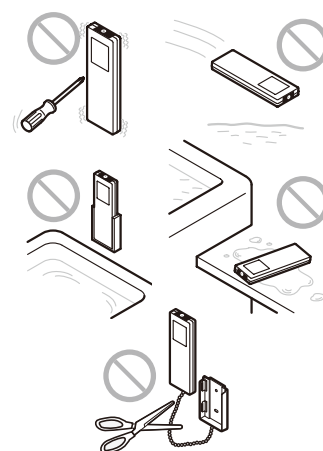

# 各部位名稱

## 本體

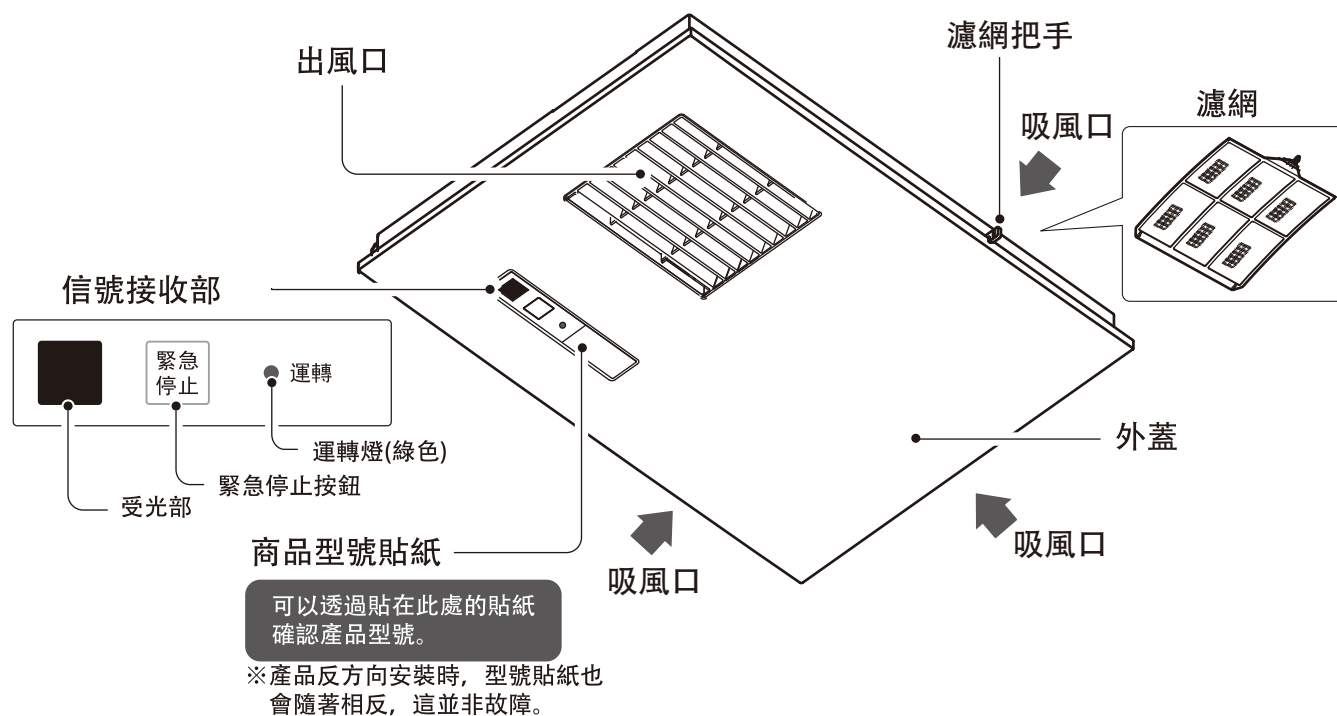

● 前言

## 緊急停止按鈕

緊急  
停止

在遙控器沒有裝入電池或不能使用的情况下，為了停止運轉而設定的按鈕。

## 遙控器

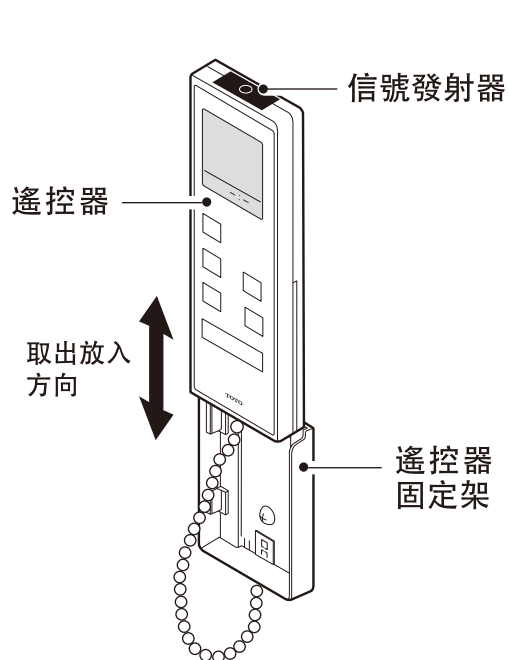

建議

操作時務必將遙控器的  
信號發射器對準本體的  
信號接收器！

操作時務必將遙控器的信號發射器對準本體的信號接收器。  
務必確認本體收到信號後發出“嗶”的聲音。  
遙控器使用完畢後，務必放回遙控器固定架上。



# 安全注意事項

為了您的安全，請務必遵守。

使用前請先詳細閱讀安全注意事項，再正確使用。





在此提到的安全注意事項非常重要，請務必遵守。









●標誌及其含義如下表所示。

 <b>警告</b>	若無視此標誌而操作錯誤，可能導致人員重傷或死亡。
 <b>注意</b>	若無視此標誌而操作錯誤，可能導致人員受傷及財產損失的可能。

●使用標誌分別說明需要遵守的內容。

圖示標誌示例	圖示標誌的含義	圖示標誌示例	圖示標誌的含義
	⊘ 表示禁止實行的內容 左圖表示禁止拆卸		ⓘ 表示必須實行的強制內容

 <b>警告</b>	
 禁止	請勿使用額定電壓以外的電源 否則可能會導致火災。110V產品連接220V電源的話，會損壞電路板。
	外蓋請勿安裝濾網(市售品、微波爐用濾網等) 否則可能因產品內部溫度過高導致故障。
	請勿將冷熱水或去霉劑等直接噴灑於本體、遙控器上 否則可能導致觸電、產品故障及火災。
 小心火災	請勿將毛巾等物堵塞外蓋的吸入口及出風口 另外，也請勿將衣物懸掛於外蓋上 可能導致火災、觸電。 ※洗滌物等請勿靠近出風口及吸入口10cm範圍內。
	衣物乾燥時，暖房時可燃物（口袋中打火機、火柴等）不要放入， 否則可能造成火災。
 禁止	沾有乾洗劑、揮發劑、稀釋劑、汽油、食用油等液體的衣物， 清洗後請勿烘乾 由於油的氧化可能導致自燃、起火等現象。
	請勿在日光下照射濾網，靠近火或吹風機的熱風 可能因變色、變形、破損導致火災等故障。
	請勿在設置了燒水鍋的浴室中使用本產品 可能因排出的煤氣逆流至浴室內，造成一氧化碳中毒。
	請勿將手指或物品插入出風口內 否則可能導致觸電。
	本產品禁止用於吹乾頭髮和身體 長時間乾燥可能導致脫水、燙傷、面紅耳赤、身體不舒服等症狀。
 禁止拆卸	請勿自行分解、修理及改造 否則可能會導致火災、觸電。

 警告	
 務必執行	在進行衣物乾燥、暖房機能時，將浴室內的噴霧罐移至浴室外面 由於較熱，可能會導致噴霧罐爆炸。
 務必執行  禁止濕手碰觸	進行清潔保養時，請將電源關閉（電源斷路器） 否則可能會導致觸電、人員受傷。（請勿用濕手開關電源。）
 請務必接地	請確認是否進行接地工事 若未進行接地工事，出現故障或漏電時，可能會造成觸電。 請委託專業施工人員進行接地工事。
 注意	
 禁止	請勿取下外蓋 否則可能導致受傷、故障。
	濾網拆除後禁止運轉 可能導致火災等故障。
	請勿站在浴缸的邊緣或椅子上清潔濾網、外蓋 請使用三角架等物。因為容易滑倒，所以請注意腳下安全。 請在三角梯腳部使用橡膠套或保護墊，以防止打滑。 三角梯的翻倒可能造成人員受傷。
	此產品禁止一般家庭以外的使用 禁止乾燥食品、精密機械、美術品等 可能會導致乾燥物件的損傷。
	請勿將手放到外蓋上 請勿將衣架等物掛在上面 否則可能由於物品破損墜落等原因導致人員受傷。
 禁止接觸	在機器運轉中或使用完畢後，請勿碰觸外蓋、出風口 否則可能會導致燙傷。
	在機器運轉中或使用完畢後，晾衣竿的溫度很高，請勿觸摸 否則可能會導致燙傷。
請求	
請勿與其他暖房乾燥機一起使用，一間浴室只能安裝1台暖房乾燥機	
請勿在安裝有蒸氣室桑拿浴室內使用 否則可能導致機器故障。	
請確保設置空氣進氣口 若無進氣口，可能導致換氣和乾燥時性能降低。 若無法設置進氣口，使用換氣和乾燥功能時，請稍微打開浴室的門後使用。	

# 遙控器的說明

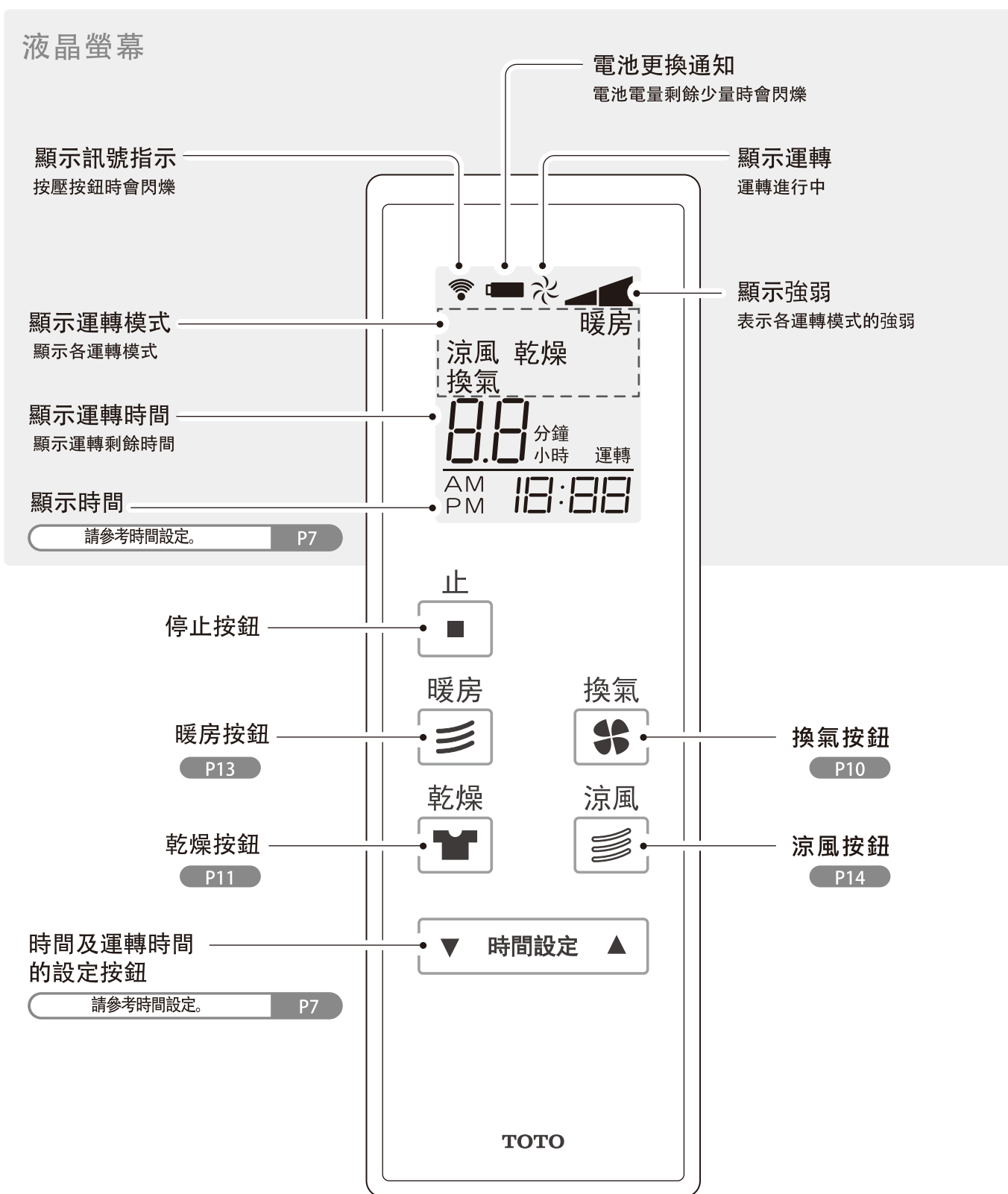

※務必將液晶螢幕的保護膜剝除後再使用

## 建議

在運轉中操作其他運轉按鈕時  
機器內部為了運轉切換的準備，大約需要10秒~40秒的切換時間。

在運轉中操作同樣的運轉按鈕（模式切換）時  
運轉的剩餘時間被復位，恢復到各模式設定的時間。

# 更換遙控器的電池

① 用硬幣類物品  
將電池蓋打開

② 放入乾電池  
(2個4號鹼性電池)

③ 安裝電池蓋

背面

鬆開螺絲

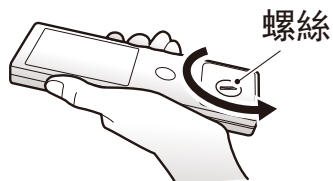

注意乾電池的方向

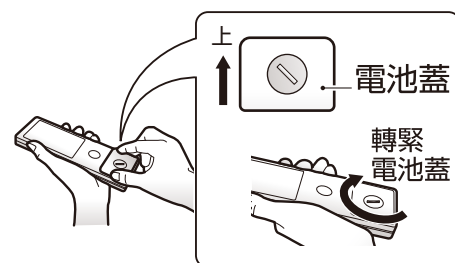
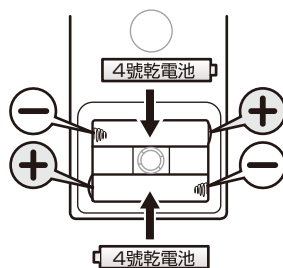

裝入電池時的液晶顯示

裝入電池後液晶螢幕顯示如右圖

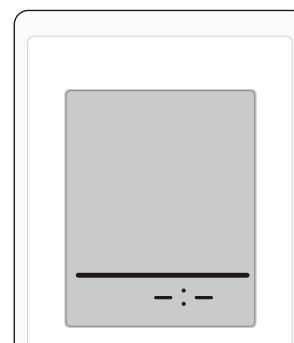

● 使用方法

## 電池更換的標準

- 附屬電池是為了初次使用所準備，可能提前消耗完畢。
- 使用接近保存期限的電池，使用時間會減少。

## 下列狀況時，請更換電池

- 更換電池預告標誌閃爍時。
- 本體變得不易感光時。
- 液晶螢幕顯示變得不容易看清楚時。

更換電池  
的預告標誌

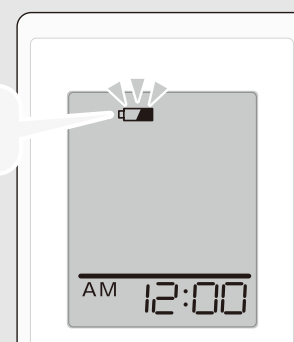

## 更換電池的注意事項

- 禁止讓水進入電池盒內。
  - 請勿在手潮濕的狀態或會被水潑到的環境下更換電池。
  - 電池外蓋請完全鎖緊。
  - 請勿使用充電式電池。(Ni-Cd電池等。)
  - 請不要混裝不同種類電池。(2個電池請同時更換。)
- ※長時間不使用遙控器時，為了避免電池內部液體漏出，請將電池取出。

# 時間設定

例 欲調整為下午6點20分時

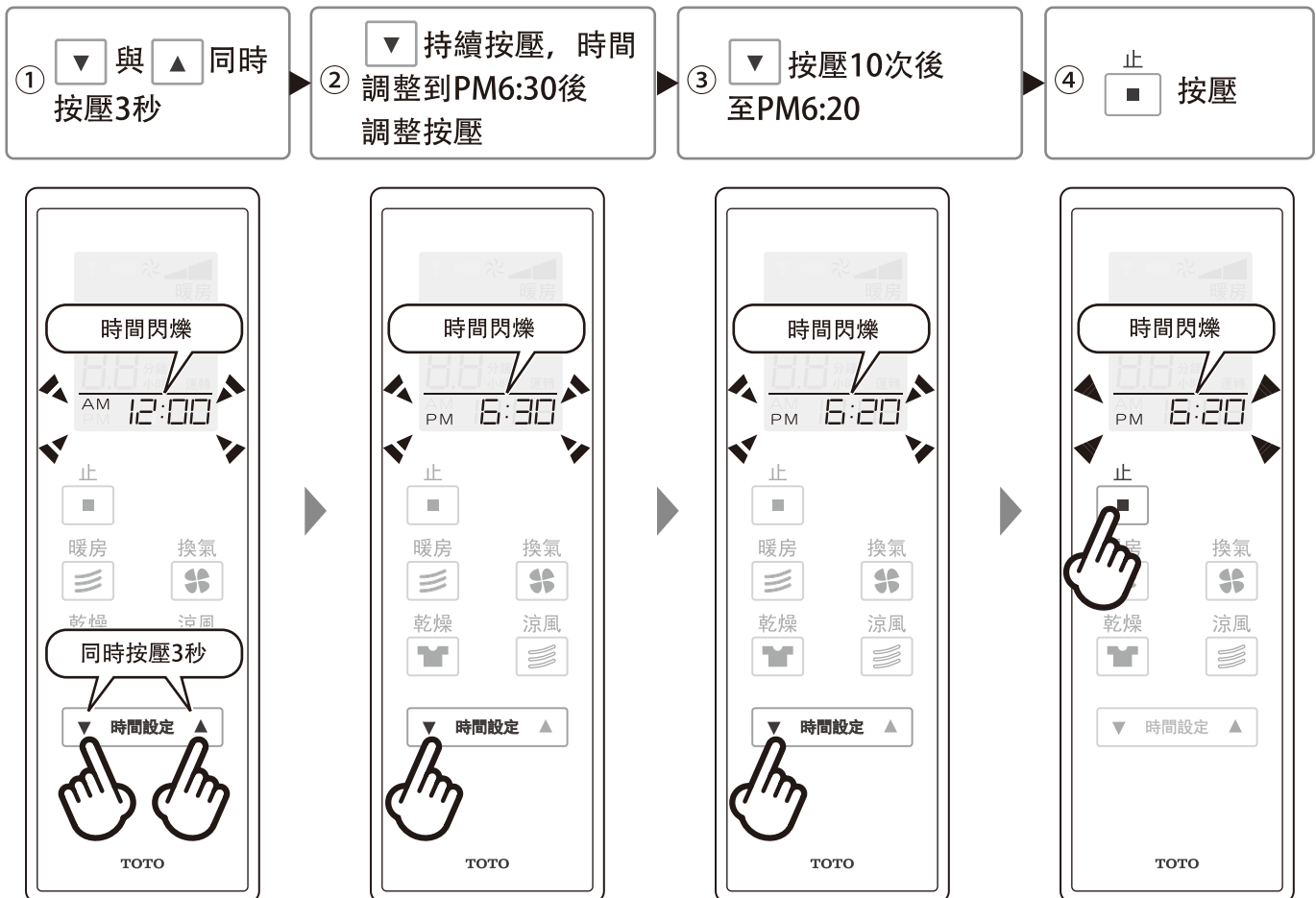

設定單位為1分鐘時

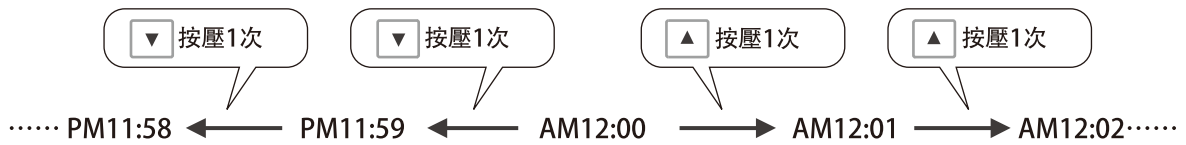

設定單位為30分鐘時

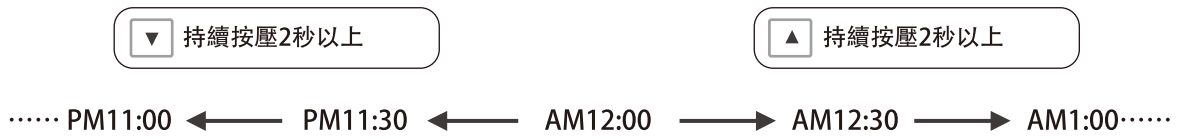

※停止按壓時時間會停止。

建議

- 設定時間時，各運轉不能使用。
- 更換電池後請重新設定時間。



# 運轉時間設定

※運轉時間的設定在各模式運轉中進行。

各模式運轉可以設定運轉時間。  
設定的運轉時間結束後會停止運轉。

例 暖房模式

① 暖房 按壓

- 初期設定1小時。
- 運轉時間是前次設定的時間

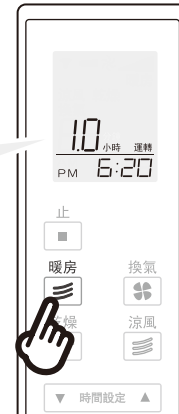

② 設定暖房模式運轉時間

## 運轉時間設定不到1小時時

▼ 按壓一次運轉時間減少5分鐘。

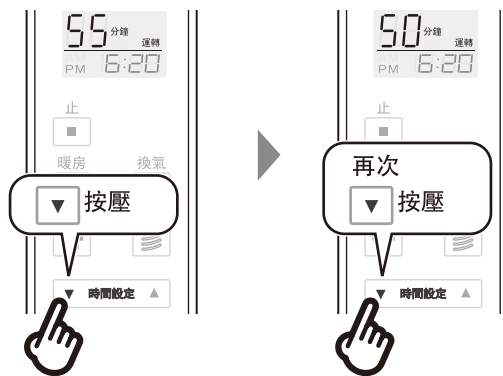

▲ 按壓一次運轉時間增加5分鐘。

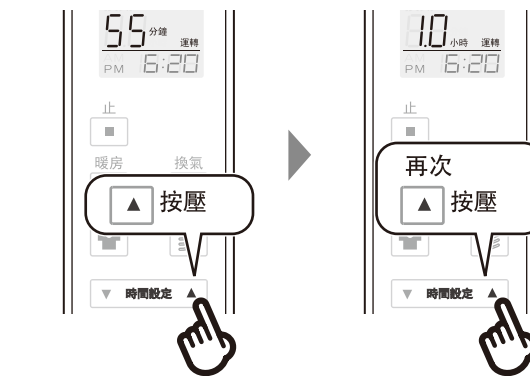

## 運轉時間設定超過1小時時

▲ 按壓一次運轉時間增加0.5小時。

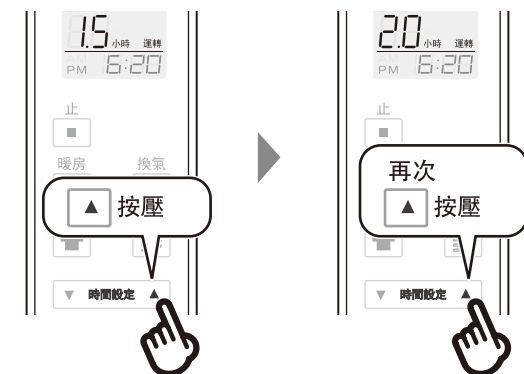

▼ 按壓一次運轉時間減少0.5小時。

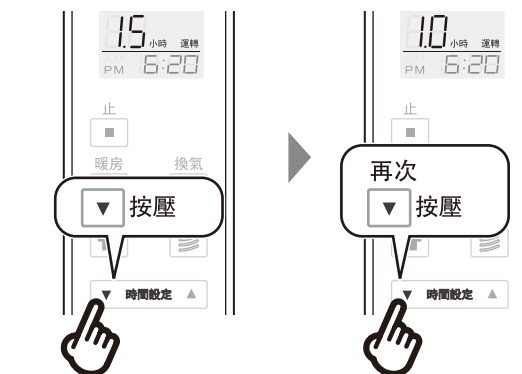

③ 表示剩餘時間

運轉的剩餘時間不足1小時的情況下  
液晶螢幕會以每分鐘為單位更改。







運轉的剩餘時間超過1小時的情況下  
液晶螢幕會以半小時為單位更改。

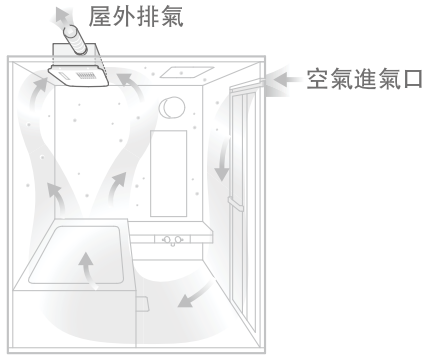

# 各功能風向的流動

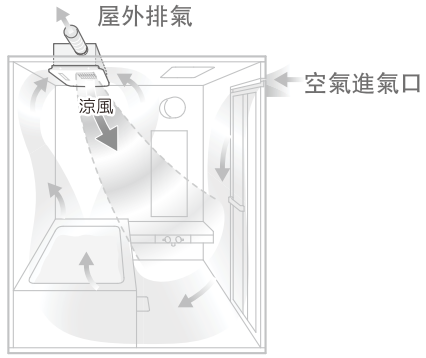
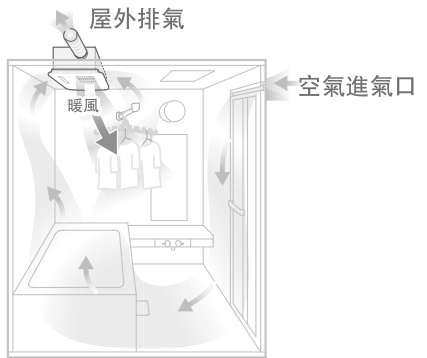
● 使用方法

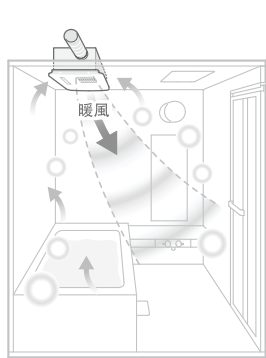
<p style="text-align: center;"><b>換氣</b></p> <div style="text-align: center;">  </div> <p>由進氣口將空氣導入浴室內，再將潮濕的空氣排出屋外。 浴室在使用換氣功能時，不能使用乾燥。</p> <div style="text-align: center;">  </div>	<p style="text-align: center;"><b>涼風</b></p> <div style="text-align: center;">  </div> <p>浴室內空氣循環，由空氣進氣口將空氣導入浴室內，再將潮濕的空氣排出屋外。涼風功能時吹出的風不是冷風。</p> <div style="text-align: center;">  </div>
<p style="text-align: center;"><b>乾燥</b></p> <div style="text-align: center;">  </div> <p>利用加熱器加熱浴室內空氣，用暖風乾燥衣物。 由進氣口將空氣導入浴室內，再將衣物散發的潮濕空氣排出屋外。</p> <div style="text-align: center;">  </div>	<p style="text-align: center;"><b>暖房</b></p> <div style="text-align: center;">  </div> <p>利用加熱器加熱浴室內的空氣。</p> <div style="text-align: center;">  </div>

在各功能運轉中，如欲確認可否同時進行換氣功能請參照下表。

○：可以進行換氣的

×：不可進行換氣的

運轉中	換氣	○
	乾燥	○
	※ 暖房	×
	涼風	○

※暖房運轉中，在不影響性能的情況下，也會進行少量的換氣（約10m<sup>3</sup>/h）

# 換氣 使浴室內空氣流通

## 运转模式

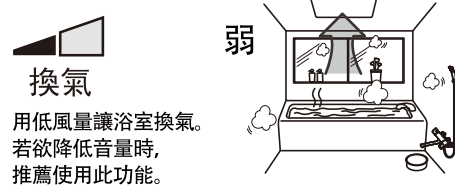
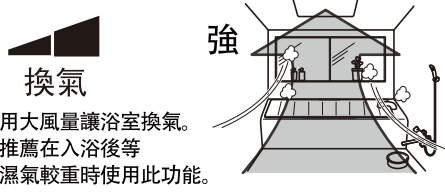

操作時，遙控器務必對準本體。  
本體收到信號發出“嗶”聲音後，運轉指示燈亮燈（綠色）。

① 換氣 按壓

▶ 轉換為換氣「強」模式。

② 換氣 按壓

▶ 轉換為換氣「弱」模式。  
※ 切換按壓。

③ 設定運轉時間

▶ 關於設定運轉時間

中途停止的情況

止 按壓

「強」模式

「弱」模式

初期設定是3小時。  
運轉時間是前次設定的時間。

可以在5分~9.5小時範圍內設定 " -- " 表示可以連續換氣。

止 按壓

● 使用方法

**關於連續換氣**

- ▲ 按鈕表示設定時間。設定到 " -- "。
- 待機
- 按壓按鈕，連續換氣開始。

**通知**

- 冬天浴室內和浴室外溫差比較大，沐浴中啟動換氣功能，浴室換氣暖房乾燥機本體因為濕氣產生露水，可能會有水滴滴落。沐浴中請避免使用換氣功能。
- 沐浴後，請進行3小時以上的換氣運轉。
- 為了提高換氣的效率，浴室內若有窗戶，請將窗戶關上再進行換氣。  
浴室內若無進氣口，可能導致換氣和乾燥時性能降低，所以請稍微打開浴室的門（1~2cm）。
- 在換氣功能運轉時，將無法同時開啟乾燥功能。

# 乾燥 使衣物乾燥

操作時，遙控器務必對準本體。  
本體收到信號發出“嗶”聲音後，運轉指示燈亮燈（綠色）。



## 建議

- 乾燥運轉停止後，為了冷卻加熱器，風扇還會運轉20秒。
- 浴室內若有窗戶，請將窗戶關閉。
- 若無進氣口，可能導致換氣和乾燥時性能降低。  
若無法設置進氣口，使用換氣和乾燥功能時，請稍微打開浴室的門(1~2cm)後使用。

# 快速烘乾方法

## 烘乾前的準備

- 請將衣物完全脫水。
- 浴缸內存有熱水的話請蓋上蓋子，浴缸處水蒸氣少的話，衣物會乾燥的快些。
- 擦乾浴室內(牆壁、地板、天花板)的水滴。擦乾浴室內的水滴可幫助快速乾燥。
- 窗戶關閉，並確認有進氣口。
  - 浴室內若有窗戶，請將窗戶關閉。
  - 若無進氣口，可能導致換氣和乾燥時性能降低。若無法設置進氣口，使用換氣和乾燥功能時，請稍微打開浴室的門(1~2cm)後使用。

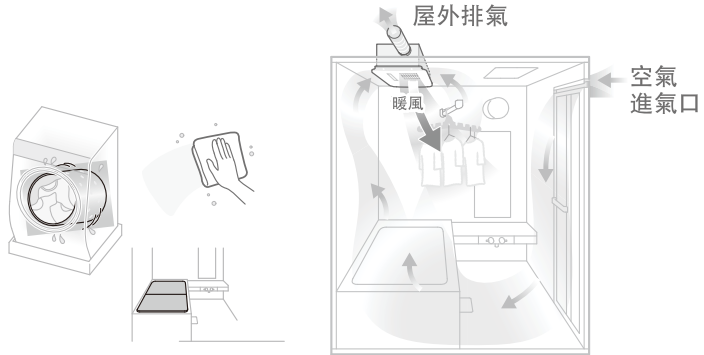

## 快速烘乾要點

關閉窗戶  
確認有進氣口

排空浴缸內的水  
或蓋上浴缸蓋



擦乾浴室內的水滴

● 使用方法

### 將較厚的衣物放置到出風口附近

請將褲子，運動服等較厚的衣物懸掛在暖風出風口較近的地方，薄的衣物懸掛在晾衣竿的兩端。



### 下擺較長衣物的乾燥方法

由於褲子等較長衣物的下半部分，襯衫的腋下部位不容易被暖風吹到，請中途改變吊掛方式。

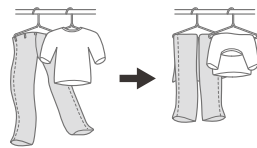

### 對調晾衣竿兩端的衣物

由於晾衣竿兩端位置的衣物不容易乾，請中途將兩端衣物和中間衣物對調。

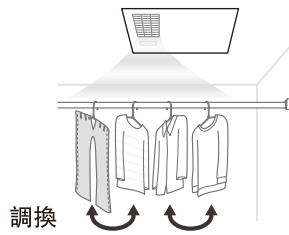

### 衣物之間應留有空間

衣物和衣物之間應留有空間，讓暖風吹遍全部衣物。

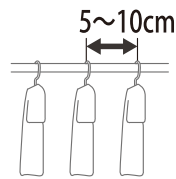

## 建議

- 衣物若在乾燥運轉結束後長時間放置在浴室內，可能會變得潮濕，建議盡快將衣物收納好。
- 如果在乾燥運轉結束後，衣物依然潮濕，請將衣物再次烘乾30分鐘，直到衣物乾爽。
- 在乾燥運轉過程中，如果追加新洗滌的衣物，請改變其晾掛位置，延長乾燥時間，否則可能會發生乾燥不均的情況。
- 根據洗滌衣物的種類、重量、脫水狀態、浴室的種類及大小、氣溫和濕度的不同，可能會出現乾燥不完全的情況。若發生此狀況，請再次進行烘乾。

# 暖房 使浴室暖和

操作時，遙控器務必對準本體。  
本體收到信號發出“嗶”聲音後，運轉指示燈亮燈（綠色）。

① **暖房**  
按壓

▶ 轉換為暖房「強」模式



② **暖房**  
按壓

▶ 轉換為「弱」模式。  
※ 切換按壓。

「弱」模式請在沐浴時使用。  
暖風吹到沾水的身體時會感到寒冷。



③ **設定運轉時間**

▶ 關於運轉時間設定

P8

- 初期設定1小時。
- 運轉時間是前次設定的時間。

在5分~5.0小時範圍內設定。



中途停止的情況

止 按壓



● 使用方法

## 運轉模式

**暖房** 強暖風

沐浴前使用「強」模式，為浴室暖房。

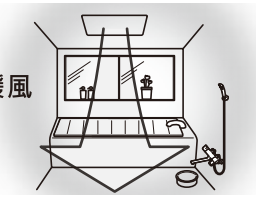

**暖房** 弱暖風

沐浴過程中將暖房模式切換為「弱」模式，進行保溫。

※ 如果在沐浴中使用「強」模式，暖風吹到肌膚上，容易感到寒冷。

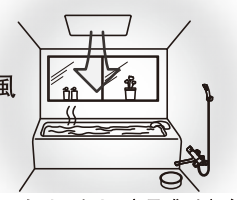

**建議**

即使在暖房過程中，也會進行微量的換氣（約10m<sup>3</sup>/h）。

- 根據氣溫・濕度・浴室環境※的不同，浴室內的溫度可能無法充分上升。
- ※ 什麼是浴室的環境？  
隔熱材料的有無・窗戶的有無・大小、浴室的設置位置・大小、浴室施工方法、牆壁、地板、天花板的潮濕狀況等內容。
- 暖房運轉結束後，為了冷卻加熱器，風扇會運轉20秒左右再停止。

**不出暖風的情況**

室內溫度高、濾網堵塞、浴室空間小的情況下，為了保證安全，會自動停止對加熱器的供電，濾網上堆積灰塵的情況，請參考定期清潔保養濾網。所以有不出暖風的情況並非故障。

# 涼風

## 緩解浴室的悶熱

操作時，遙控器務必對準本體。  
本體收到信號發出“嗶”聲音後，運轉指示燈亮燈（綠色）。







### 建議

- 涼風可以緩解夏天沐浴時較悶熱的狀況。
- 涼風運轉時，出風的同時也會換氣。吹出來的風並非冷風。

# 清潔保養

進行清潔保養前，請詳細閱讀以下內容。

<b>⚠ 警告</b>	
 禁止	外蓋請勿安裝濾網(市售品、微波爐用濾網等) 否則可能因產品內部溫度過高導致故障。
	請勿將冷熱水或去霉劑等直接噴灑於本體、遙控器上 否則可能導致觸電、產品故障及火災。
	請勿在日光下照射濾網，靠近火或吹風機的熱風 可能因變色、變形、破損導致火災等故障。
	沾有乾洗劑、揮發劑、稀釋劑、汽油、食用油等液體的衣物， 清洗後請勿烘乾 由於油的氧化可能導致自燃、起火等現象。
  禁止濕手碰觸 務必執行	進行清潔保養時，請將電源關閉（電源斷路器） 否則可能會導致觸電、人員受傷。（請勿用濕手開關電源。）
<b>⚠ 注意</b>	
 禁止	請勿取下外蓋 否則可能導致受傷、故障。
	濾網拆除後禁止運轉 可能導致火災等故障。
	請勿站在浴缸的邊緣或椅子上清潔濾網、外蓋 請使用三角架等物。因為容易滑倒，所以請注意腳下安全。 請在三角梯腳部使用橡膠套或保護墊，以防止打滑。三角梯的翻倒可能造成人員受傷。
 禁止接觸	在機器運轉中或使用完畢後，請勿碰觸外蓋、出風口 否則可能會導致燙傷。
<b>建議</b>	
運轉時，請勿拆下濾網。 否則將可能導致故障。	
清潔保養時，請使用中性清潔劑。請勿使用稀釋劑、揮發劑、鹼性清潔劑、去霉劑等物 否則可能導致變色或破損。	

● 清潔保養

## 清潔保養部位

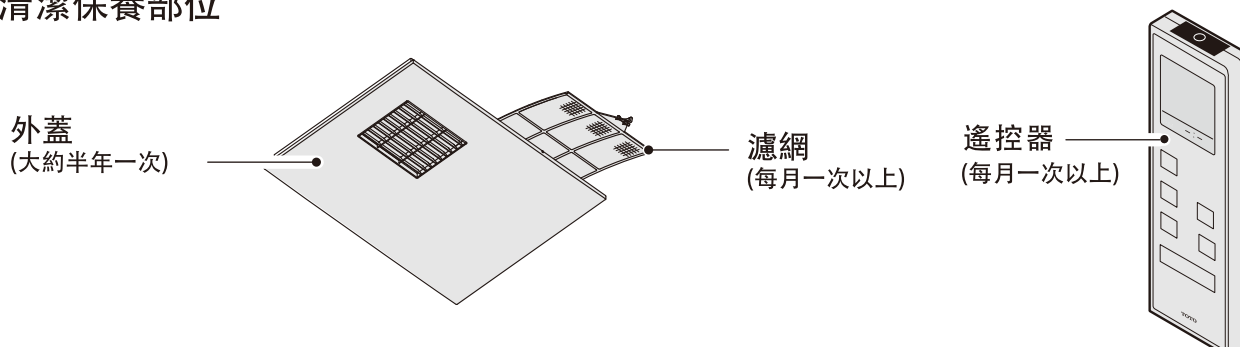



# 定期清潔保養

請依照以下順序，定期清潔保養。



## 濾網 (每月清洗一次以上)

### 1. 將濾網拆下

抓住把手後拉出。

請勿隨意左右扳動濾網，  
否則濾網可能變形無法取出。



**注意**  
請勿彎曲濾網  
否則可能導致破損。

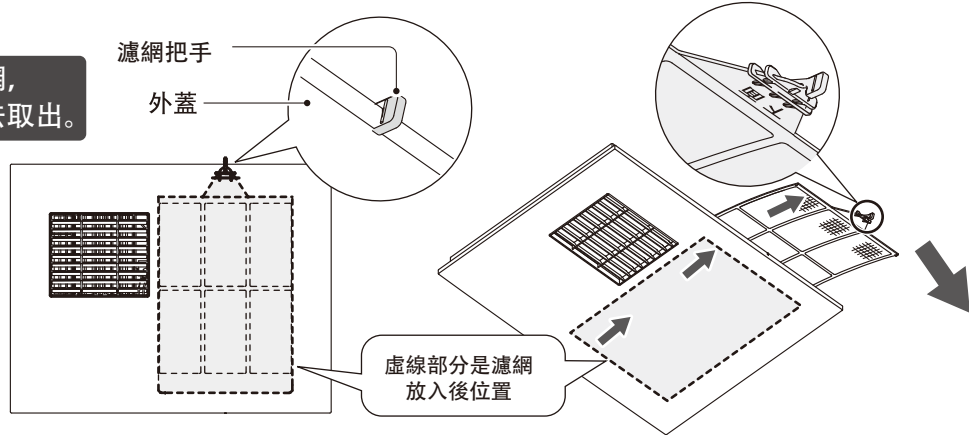

### 2. 清潔濾網上的灰塵

利用吸塵器將濾網上的灰塵吸除乾淨

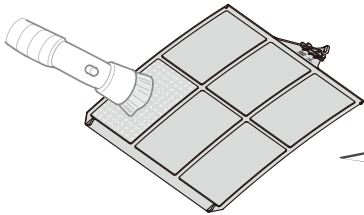

無法清除乾淨時  
請將濾網放入溶解中性清潔劑的溫水中。  
使用海綿等柔軟物將污垢清除乾淨。  
請用清水沖洗  
請用抹布擦拭後晾乾。

※濾網上若殘留水分，可能導致故障。

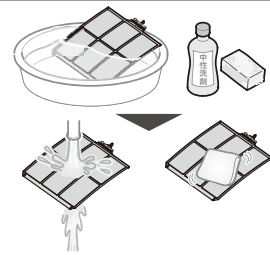

#### 建議

使用入浴劑時  
入浴劑倒入浴缸時，請停止運轉。入浴劑的色素可能附著在外蓋上。  
若出現上述情形時，請使用濕抹布擦除。

### 3. 安裝濾網

- ①安裝濾網時，請將印有“下面”的面朝下安裝。
- ②濾網對齊標記(凸起部)位於濾網的中央。
- ③請將濾網插到底。  
※請勿在未對齊的情況下插入濾網，否則濾網可能變形、無法取出。

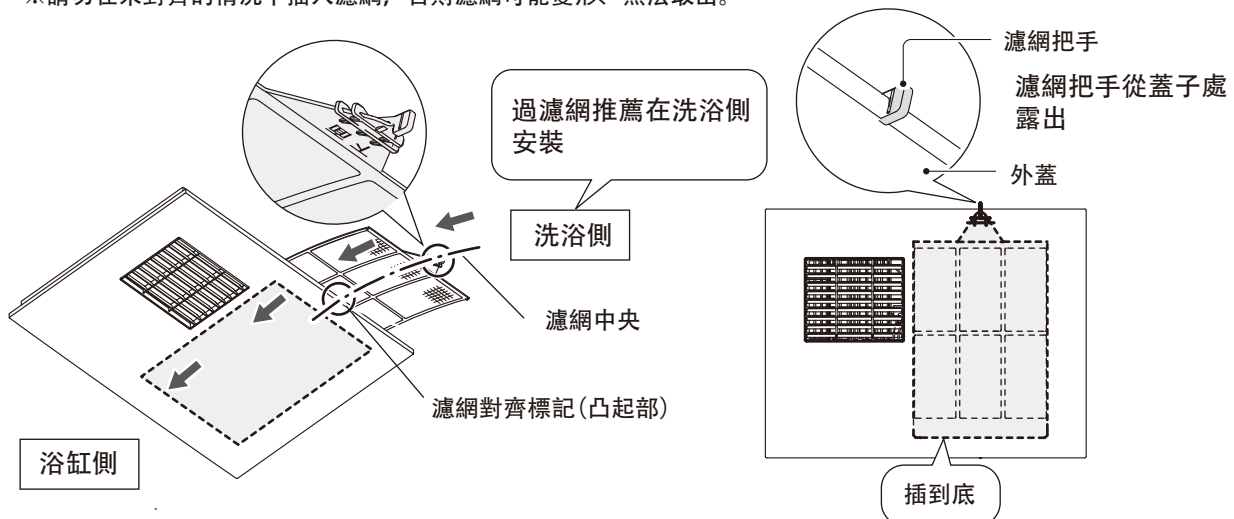

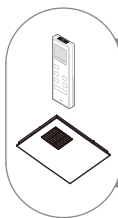

遙控器 (每月清洗一次以上)

外蓋 (半年清洗一次)

### 1. 遙控器的清潔 外蓋的清潔

請使用柔軟的抹布沾水擰乾後擦拭。

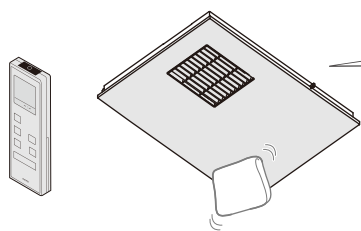

※嚴重堆積污垢時  
請使用沾有中性清潔劑的抹布擦拭乾淨後，  
再以沾有清水的抹布擦拭。



**警告** 外蓋請勿安裝濾網(市售品、微波爐用濾網等)  
否則可能因產品內部溫度過高導致故障。



**建議** 使用入浴劑時  
入浴劑倒入浴缸時，請停止運轉。入浴劑的色素可能附著在外蓋上。  
若出現上述情形時，請使用濕抹布擦除。

## 灰塵掉落時

機器內部可能堆積灰塵等物。為了確保正常運轉，請定期檢查。  
請聯絡台灣東陶股份有限公司或購買產品的代理店。※維修需收費。

**警告** 禁止擅自拆除、修理、改造，否則可能導致火災或觸電。

# 常見故障分析及排除

請在委託維修前確認下列項目。





	狀況	原因	處置
各運轉	乾燥、暖房運轉時出風溫度降低。	浴室內溫度過高，濾網有灰塵堆積，在狹小浴室內乾燥衣物、浴室暖房時，為了安全，加熱器會停止運作。	濾網上灰塵堆積的情況，請參閱「定期清潔保養濾網」。 P16
	吹出的風量小。另外，換氣、乾燥、暖房性能變差。	濾網上是否堆積灰塵等。	請參閱「定期清潔保養濾網」。 P16
	換氣運轉時，出風口出風。	把手放在上面，會有少許風吹出。此為機器內部構造所致，並非故障現象。	-
聲音・振動	運轉開始或在各功能間切換時，聽到「咔嚓」的聲音。	此為機器內部構造所致，並非故障現象。	-
	運轉開始、停止時及各功能間切換時，聽到「卡他、卡他」的聲音。	風路切換時內部零件的運轉聲，並非故障現象。	-
	本體連續發出「噠」的聲音。	馬達啟動的聲音，並非故障現象。	-
	運轉時出現異音或異常震動。	濾網可能鬆脫。	確認濾網確實安裝。
操作	切換運轉模式費時。	此為切換運轉模式的準備時間。大約10秒~40秒後運轉。	-
	使用遙控器，產品沒有反應。 (指示燈未亮燈)	分電盤斷路器是否在「關」的狀態。	請將分電盤斷路器設定為「開」的狀態。
水滴	外蓋上有水滴落。	浴室內濕度過高，本體內部產生結露水。	沐浴後【換氣運轉】進行3小時以上。
附著顏色	外蓋的出風口、濾網附著顏色，或從外蓋上滴下有顏色的水滴。	外蓋吸入了入浴劑等物。	請用濕抹布擦拭。 添加入浴劑時請停止運轉。
受光部	本體運轉指示燈「綠」「紅」同時閃爍時	可能是濾網內有垃圾堵塞，使產品無法運轉，也可能產品內部故障。	請關閉電源，聯絡台灣東陶股份有限公司售後服務中心 P20

● 其他

如果進行了上述處理，依然無法恢復正常，請切斷電源，與台灣東陶股份有限公司售後服務中心聯絡。

電話號碼請見P20

# 疑難解答

	問題	回答	參閱
<b>換氣</b> 	浴室內潮濕	浴室內能換氣，但沒有乾燥浴室的功能。	P10
	「換氣」運轉時，浴室的窗戶不能打開的理由	為了提高換氣的效果。	P10
	「換氣(強)」的聲音太大	請切替成「換氣(弱)」來使用。 ※因為「換氣(強)」是大風量的模式，所以跟「換氣(弱)」相比，音量會比較大。	P10
<b>乾燥</b> 	乾燥方法要點  乾燥方法	①請將衣物充分脫水。 ②請將浴缸內的水排空或將浴缸蓋闔上。 ③請將浴室內水滴擦拭乾淨。 ④請確認有進氣口。	P11
		①請將難以乾燥的衣物懸掛於溫風出風口附近。 ②衣物較長時，請在乾燥過程中改變晾衣方式。 ③請在乾燥過程中調換洗滌衣物的位置。 ④衣物之間請留存一定的空間。	P11
<b>暖房</b> 	雖然為暖房模式，但還是覺得寒冷	沐浴前，以暖房「強」模式運轉加熱浴室；沐浴中，請切換為「弱」運轉。	P13
	沐浴中，浴室內過熱	請停止暖房功能。	P13
	「暖房(弱)」運轉時，風吹在身上也冷。	身體上有水，風直接吹在身上感到冷。 請將暖房(強)運轉稍長些，洗浴時請停止暖房運轉。	P13
<b>涼風</b> 	涼風不涼	因利用室內的空氣進行換氣和送風，所以並不會吹出冷風，只是自然風。	P14
<b>浴室</b>	去除結露水的滴落	沐浴中請勿進行「換氣」運轉，請在沐浴後進行「換氣」運轉。(3小時以上)	P10
	去除浴室內的濕氣	請進行「換氣」運轉。	P10
	去除浴室內的水蒸氣	有效方法是使用「暖房」運轉，將浴室內的溫度升高。因為如果使用「換氣」運轉，較冷的空氣會流進浴室，反而會加重浴室內的水蒸氣狀況。	P13
	沐浴中感覺寒冷	請進行「暖房(弱)」運轉。	P13
	沐浴中感覺悶熱	請使用「涼風」運轉，舒緩浴室內悶熱的狀況。	P14
<b>保養</b>	濾網髒了想要更換	作為更換部品，請另外購買。	P21
	濾網的清潔方法	在清除灰塵、進行水洗後，充分晾乾。	P16
	外蓋的清潔方法	將沾水的抹布充分擰乾後，進行擦拭。	P17
<b>其他</b>	在(換氣・暖房・乾燥・涼風)過程中，是否可以 使用吹風機	如果漏電斷路器是根據機器的容量設置，其他機器同時使用的話，請考慮漏電斷路器的容量、小心漏電保護裝置關閉。	P22
	更改(運轉時間)	電源關閉，恢復初期設定。	—
	更換濾網	請聯絡台灣東陶股份有限公司售後服務中心。	P20

● 其他

# 售後服務

委託維修前，請先確認「常見故障分析及排除」(P18)的內容。

## 保證書 (另附)

- 保固日期由設置起三年內。
- 本商品依據保證書內容做出保證。請確認是否填入安裝日、安裝公司名稱及蓋章。  
另外，請詳細閱讀保證書內容，並妥善保存。

## 關於保證

### 保證期間中

依據保證書的規定進行維修。因為保證期間內也可能必須付費維修，請詳細確認保證書等內容。

例如：「未遵照使用說明書、施工說明書、產品上的注意標籤等產生的不良問題」等情形時，需收取費用。

### 保證期間過後

經維修過後可繼續使用的產品，將依據顧客要求進行維修並收取費用。

→請確認「委託維修時」以及「維修費用構成明細」(詳本頁)。

## 委託修理時

### 委託修理單位

原購買的代理店、安裝公司或台灣TOTO免付費服務專線。

TEL: 0800-890-250

### 需要聯繫的內容

1. 住址、姓名、電話號碼
2. 商品名
3. 型號
4. 安裝日期
5. 故障內容、異常情形

例：受光部的運轉指示燈「紅色  緊急停止  運轉」閃爍時，請告知服務人員。

6. 希望到府維修日期。

### 不明白之處維修及相關洽詢

原購買的代理店、安裝公司或台灣TOTO免付費服務專線。

TEL: 0800-890-250

經維修過後可繼續使用的產品，將依據顧客要求進行維修並收取費用。

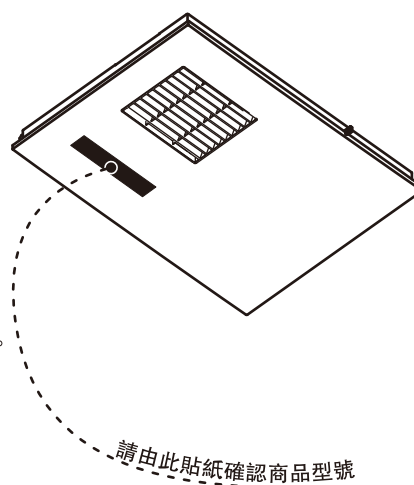

## 維修費用計算 < 委託TOTO維修的場合 >

根據修理可以維持商品功能的情況下，由所要求的修理狀況付費。

標準修理費用由 **技術費** + **零件費** + **交通費** 構成

但是，補修用性能零件的保固期限已過的商品，也有可能無法修理。

## 維修用零件的最低保有期間

本製品補修用零件的最低保有期間為製造終止後6年。

補修用性能零件亦即維持商品機能之必要零件。

※免費維修用所更換的零件、製品為台灣東陶公司所有。

● 其他

## 更換零件・另售品

以下零件可以另外購買。

請依照 **零件型號** 購買。

※型號及販賣價格變更時，可能未能事先告知，請見諒。

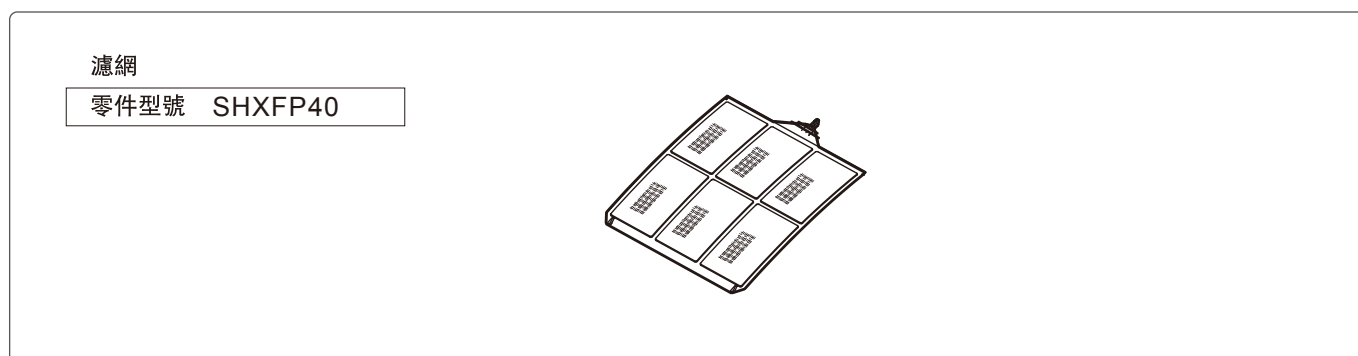

## 規格

	運轉	模式	型號	
			TYB3131AD型	TYB3151AD型
功率 (W)	換氣	強	42	43
		弱	5	6
	乾燥	—	1190	1990
	暖房	強	1340	2240
		弱	1240	1990
	涼風	強	15	21
弱		9	11	
重量 (kg)			5.5	5.6

●其他

## BSMI 認證

[https://www.twtoto.com.tw/upload/TO\\_CertificateData/CD\\_Pic/443.jpg](https://www.twtoto.com.tw/upload/TO_CertificateData/CD_Pic/443.jpg)

# TOTO

## 保證書

本保證書證明本產品為台灣的TOTO正式授權代理商-台灣東陶之正式販售商品。  
依以下記載之〈免費維修規定〉提供維修

從購買日期起算之保證期間內,若發生故障,請出示本保證書予購買的安裝公司、販售店或台灣東陶要求維修。

顧 客	姓名	先生 女士	
	地址		
購買日期	年	月	日
販售店名			
	TEL	印	

產品名稱	
產品型號	
保證期間	

### ★ 致顧客

當您領取本保證書時,請確認販售店是否填寫購買日期並蓋店章。  
本保證書不會再發出,請妥善保存(未蓋店章時,視同無效)。

### 〈免費維修規定〉

※為保障您的權益,請務必確認本保證書是否蓋有販售店之店章並記載購買日期。若未蓋店章及記載購買日期,恕難提供免費維修服務。

1. 依照使用說明書手冊等所記載之使用方式、注意事項正常使用而發生故障時,於保證期間內免費維修。
2. 於保證期間內,請求安裝公司、販售店、台灣東陶或相關單位提供免費維修服務時,請出示本保證書。
3. 因搬遷等原因需要對本商品進行拆卸、移機時,為避免拆卸、移機不當造成故障或損壞,請事先與購買的安裝公司或販售店商談,搬遷時也請務必攜帶使用說明書。
4. 保證期間內若有下列情形,仍須收取維修費用:
  - (1) 未依照使用說明書手冊等所記載之使用方式、注意事項而不當使用,或因不當修理、改造而造成之故障或損壞。
  - (2) 因不當拆卸、移機等所引起之故障或損壞。
  - (3) 火災、地震、水災、落雷、凍災、其他天災、公害、鼠類等動物和昆蟲破壞、機器內殘留鼠類、昆蟲屍體、排水管及排糞管內沼氣(硫化氫等腐蝕性氣體)、鹽害或異常電壓造成之故障或損壞。
  - (4) 因使用非指定電源(電壓、頻率)及異常水質引起之故障或損壞(跳電、濾網阻塞、橡膠磨耗劣化等)。
  - (5) 因砂石及垃圾等引起之損壞及耗損零件(乾電池等)之耗損。
  - (6) 清潔保養上之不慎所引起的污垢、鐵鏽、外觀變色、排水不良等狀況(禁用含酸、鹼之清潔劑)。
  - (7) 未出示此保證書時。
5. 本保證書僅限台灣有效。
6. 本保證書將不再發出,請務必妥善保存。
7. 本保證書在以上所記載的期間、條件下均免費維修,保證期間過後的維修若有不明白之處,請向購買的安裝公司或販賣店詢問。
8. 免費維修所更換之零件、商品,歸台灣東陶所有,將予以回收。

台灣東陶免付費服務專線

0800-890-250

台灣東陶股份有限公司

台北市松仁路101號3樓

