

重大事故防範呼籲

溫水洗淨便座乃是電器產品。

產品故障未經修理卻繼續使用，或是長年使用產品，恐將導致電子、電器零件劣化，引發煙霧、火災。

溫水洗淨便座安全使用須知

建議定期進行檢查。

•若目前產品已使用很長的一段期間，建議請考慮更換新品。



如果發現產品異狀，請應立即停止使用並洽詢原購買的安裝公司或販售店，或撥打台灣東陶免付費服務專線

0800-890-250。

(本產品故障可能引起火災、觸電、室內進水。)

•請立即切斷電源並關閉止水栓。

馬桶水封的確保

1.馬桶水封作用避免排污管內的空氣(沼氣)入侵。 2.馬桶安裝後放置未使用時，水封在儲水的狀態下長時間放置(含有硫化氫等惡臭成分的髒污氣體)

馬桶內的水分蒸發，產生水封破壞現象。

(水封內的水蒸發，就會和排污管連通，發生沼氣進入情形)

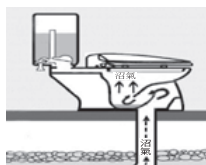

3.水封內的水減少時，會產生以下的情形。

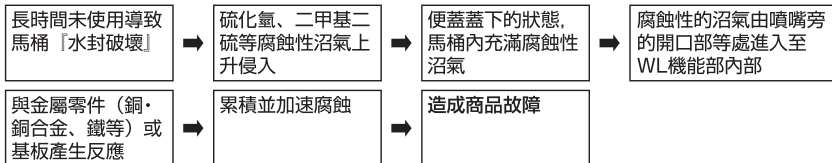

台灣東陶股份有限公司

台北市松仁路101號3樓 TEL:0800-890-250

TOTO

全自動馬桶

使用說明書 附保證書

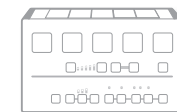

CES9433系列
(TCF9433TR)



- 感謝您選購TOTO 全自動馬桶。請詳細閱讀本使用說明書後，正確地使用。
- 本說明書及保證書，請務必妥善保存。並於使用前詳細閱讀全文。

您的產品可使用的功能為？



關於型號體系



功能		製品名(機種) 型號	WASHLET TCF9433TR	參照 頁數
基本功能	洗淨功能	臀部洗淨	●	14, 15
		柔和洗淨		
		下身洗淨		
	變更洗淨方法	洗淨位置調整	●	
		水勢調整		
		震動洗淨		
烘乾	暖風烘乾	●		
變更溫度	溫度調整	●	18, 19	
潔淨功能	去除異味	除臭	●	16, 17
	污垢不易附著	前噴霧	●	
便利功能	馬桶洗淨	遙控馬桶洗淨	●	15
		自動馬桶洗淨	●	16, 17
	開關功能	遙控便座・便蓋開關	●	15
		自動便蓋開關		16, 17
	溫熱便座	溫熱便座	●	-
	省電功能	智慧省電	●	20, 21
定時省電				
清潔保養	便蓋裝卸			26
	噴嘴清潔	●		27
	抗菌			50



自動運作潔淨功能。
(詳細內容請翻閱P.16・17)

	就座	起身
去除馬桶內的異味	除臭	自動強力除臭
馬桶內噴灑噴霧 使污垢難以附著	前噴霧	



目次

安全注意事項	4	前言
使用注意事項	9	
各部位名稱	10	
準備	12	使用方法
基本使用方法	14	
自動功能	16	
溫度調整	18	
省電功能	20	清潔保養
本體	24	
馬桶	25	
除臭濾網	25	
本體與便蓋的縫隙	26	
噴嘴	27	
噴嘴清潔		必要時
附給水濾網排水栓	28	
給水濾網(馬桶)	30	
變更設定	32	
疑難排解	38	
●因停電而無法進行沖水洗淨時	38	
●因停水而無法進行沖水洗淨時	38	
●無法使用遙控器操作時	39	
●除臭變弱時	40	
●長時間不使用時	41	
疑似故障時	42	
售後服務	49	
製品規格	50	
更換零件	51	
定期檢查	52	
保證書	55	
重大事故防範呼籲	封底	



安全注意事項

以下各注意事項是有關安全重要內容，請務必遵守，並正確地使用。



標示與意義



 警告	可能導致人員死亡或重傷。
 注意	可能導致人員受傷或財物損失。

以下列圖示表示製品使用時應遵守的重要注意事項。



圖示	意義
	絕對「禁止」的行為。
	務必執行的「強制」內容。



- 由於此機器屬於等級 I，故需要進行接地作業。
- 輸出插頭請放置於易於拿取的場所。
- 本電器不預期供生理、感知、心智能力、經驗或知識不足之使用者(包含孩童)使用,除非在對其負有安全責任的人員之監護或指導下安全使用。
孩童應受監護,以確保孩童不嬉玩電器。
- 請使用附屬於此商品的新軟管,舊軟管請勿再次重複使用。

 警告	
	請勿以濕手插拔電源插頭 • 可能導致觸電。
	本體和電源插頭不可沾到水或熱水、清潔劑 • 可能導致火災或觸電、發熱、短路。 • 可能因製品破裂，導致受傷或室內浸水。
	絕對禁止自行分解、修理、改造 • 可能導致火災、觸電、發熱、短路。
	請勿安裝在車輛・船舶等移動體上 • 可能導致火災、觸電、短路、故障等。 • 可能導致便座、便蓋、本體等鬆脫掉落造成受傷。

 警告	
	請勿於故障狀態下繼續使用 WASHLET • 出現以下狀況時，請關閉配電盤的斷路器及止水栓，停止出水。 何謂故障… - 配管或本體漏水 - 製品龜裂或破損 - 發出異音或異味 - 製品開始冒煙 - 製品異常發熱 - 馬桶堵塞 - 便座緩衝墊脫落 • 故障狀態下仍然繼續使用時，可能導致火災、觸電、發熱、短路、受傷或室內浸水。
	除符合使用地區法規的飲用水外，其餘請勿使用。 也不可使用海水及再生水。 • 可能導致皮膚發炎等症狀，或造成故障。
	打雷時，不可觸碰電源插頭 • 可能導致觸電。
	請勿讓給水軟管碰觸到電源插頭・插座 • 可能因結露水等，導致火災、觸電、發熱、短路。
	請勿損壞電源線・電源插頭 請勿摔打、拉扯、扭轉、強行彎曲、損傷、加工、加熱、上置重物、捆紮、夾入電源線 • 破損狀態下若繼續使用，可能導致火災、觸電、發熱、短路。
	禁止使用鬆動、故障的插座 • 可能導致火災或短路。
	禁止使用超出插座、配線器具額定電流的使用方法 • 使用分源插座等使額定電流超出負荷時，可能因發熱導致火災。
	禁止使用指定以外的電源 交流 110V, 60Hz • 可能導致火災或發熱。
	請勿將手指或物品放入暖風出風口 請勿將物品置於出風口、或使用衣服覆蓋住 • 可能導致燙傷、觸電、故障。
	禁止香菸等火源靠近 • 可能導致火災。

安全注意事項 (續)

 警告	
	<p>請勿長時間坐於便座上 可能導致低溫燙傷。 為防止低溫燙傷，下述使用者使用時，請周圍的人幫忙將便座的溫度調整至「關」，烘乾的溫度調整為「低」。</p> <ul style="list-style-type: none">• 兒童、老人等，無法自行調整至適溫者• 病患、行動不便等，無法自行控制者• 服用助眠藥物者(如安眠藥、感冒藥)、酒醉、重度疲勞等，容易入睡者
	<p>由於本製品為電器產品，請勿設置於容易潑到水，或易使製品表面產生水滴等濕氣較重的場所。 若使用於浴室內，請設置通風扇或通風口，讓浴室內保持空氣流通的狀態。 • 可能導致火災或觸電。</p> <p>WASHLET請務必連接冷水進水部 • 否則，可能導致燙傷或機器故障。</p> <p>請確認是否適當的安裝接地線 • 若未進行接地作業，發生故障或短路時，可能導致觸電。 接地作業，請使用100 Ω以下，直徑1.6mm以上的銅線。 ※若未進行接地作業，請委託施工業者進行。</p> <p>請確認是否正確安裝有接地線的插座(3P用) • 若使用未進行接地作業的插座，發生故障或短路時，有可能導致觸電。</p> <p>電源插頭請務必確實插入插座 • 否則，可能導致火災、發熱、短路。</p> <p>請確認電源插頭是否以矽利康進行防水作業 • 若未進行防水作業可能導致火災或觸電。 ※若未進行防水作業，請委託施工業者進行。</p> <p>取下電源插頭時，務必握著插頭本體拔除 請勿拉拉電線取下插頭 • 拉扯電線，可能造成損傷，導致火災或發熱。</p> <p>萬一，電源線破損時，為避免危險，請務必聯絡代理店或台灣東陶免付費服務專線進行更換</p> <p>清潔保養或檢查時，請務必將電源插頭取下 • 否則，可能導致觸電或故障。</p> <p>電池漏液並沾到身體或衣服時，請使用乾淨的水清洗乾淨 • 可能導致眼睛或皮膚傷害。</p>

 注意	
	<p>本體鬆動的狀態下請勿使用 • 可能因本體鬆脫掉落，導致受傷。</p> <p>請勿觸摸破損部位 • 可能導致觸電或受傷。請盡早更換。</p> <p>禁止施加重力或撞擊製品，禁止踏、站於便座、便蓋或本體上，或上置重物 • 可能因破裂、本體鬆脫，導致掉落或受傷。 • 可能因製品破損，導致受傷或室內浸水。</p> <p>請勿僅握拿便座·便蓋，將製品拿起 上置物品的狀態下，請勿打開便座或便蓋 • 可能因本體鬆脫掉落，導致受傷。</p> <p>塑膠部分(本體等)·給水軟管進行清潔保養時，請使用稀釋過的廚房用中性清潔劑，請勿使用下列清潔用品 廁所用清潔劑、家用清潔劑、揮發油、稀釋劑、去污粉及尼龍刷等 • 可能導致塑膠磨損、破損，造成受傷或故障。 • 可能損壞給水軟管，造成漏水。</p> <p>為了預防突然漏水，止水栓打開狀態下，請勿拆卸附給水濾網排水栓 • 水會噴出。(參照P.28附給水濾網排水栓的清潔內容)</p> <p>禁止折彎、擠壓，或使用小刀等損傷給水軟管 • 可能導致漏水。</p> <p>請勿在馬桶內倒入熱水 • 可能因馬桶破損，導致受傷或室內浸水。</p> <p>請勿讓排泄物·衛生紙以外的東西，或大量的衛生紙沖入馬桶內 • 可能導致馬桶堵塞，污水溢出，造成室內浸水。</p> <p>請保持馬桶洗淨面內(水封)在有水狀態 • 可能因沼氣、氯氣或硫化氫等造成設備·機器腐蝕。</p>

安全注意事項 (續)

⚠ 注意

發生漏水現象時，請關閉止水栓停止給水

長時間不使用WASHLET時，請關閉止水栓，排掉本體・給水軟管內的水後，關閉配電盤的斷路器

- 再次使用時，請重新通水後再使用。
變質的殘餘剩水可能會導致皮膚發炎等症狀。(參照P.41再次通水方法的內容)
- 插著電源的狀態下長久放置，可能導致火災或發熱。

安裝附給水濾網排水栓時，請確認是否確實鎖緊在正確位置

- 未確實鎖緊時，可能導致漏水。

馬桶堵塞時，請關閉配電盤的斷路器，去除堵塞物

- 自動馬桶洗淨運作時，可能導致污水溢出，造成室內浸水。
- 請使用市售阻塞疏通器，將阻塞異物清除乾淨。

小便後，也請務必沖水

- 可能因洗淨不良或馬桶阻塞，導致污水溢出，造成室內浸水。

滴落於地面的尿液、露水、清潔劑、水等，請擰乾抹布後擦拭

- 可能導致地面留下污漬、腐蝕。

請確認電池+-符號後正確放入
電池壽命耗盡時，請盡快將電池取出
更換電池時

- 同時更換2個新的電池
- 使用2個同一種類的新電池(不指定種類)
- 可能導致電池漏液、發熱、破裂、起火。

長時間不使用時，請取出遙控器的電池

- 否則可能導致電池漏液。

使用注意事項

■ 為了防範錯誤啓動

- 請勿覆蓋人體檢測感應器、遙控器發送部・接收部

<關於人體檢測感應器>

人體檢測感應器有2種類型。

- 人體檢測感應器A可以感應熱的變化。
 - 夏季等室溫超過30°C時，可能發生感應困難的情形。
 - 若陽光直接照射感應器或浴室內設有暖氣設備，可能因熱氣而感應錯誤，導致便蓋自動開關的情形發生。
 - 當廁所的門在開啓情況下，若行經門前，可能發生感應。
- 人體檢測感應器B是用來感應站在馬桶前方的人。
 - 如圖所示，由人體檢測感應器B發出紅外線。在此紅外線感應範圍內若有人，即會進行感應。

※兒童等使用時，可能發生感應困難的情形。

人體檢測感應器A
(感應熱的變化)



人體檢測感應器B
(感應人站立在馬桶前方)



<關於就座開關>

- 就座後，啟動就座開關，即可使用各種功能。
(就座開關啟動時，會發出「喀噠」的聲音。)

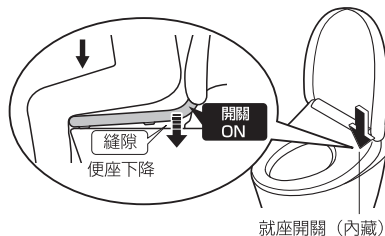

- 請盡量靠後方坐上便座。
 - 若僅坐於便座前端，可能無法啟動就座開關。



小叮嚀

- 體重太輕的兒童使用時，可能發生就座開關難以啟動的情況。
- 便座為上下動作的構造，便座緩衝墊與馬桶之間設置縫隙。

■ 為防範損傷或破損

- 本體、遙控器等塑膠部位，請以沾濕軟布，確實擰乾後，進行擦拭



- 請勿靠於便蓋上



■ 為防範故障

- 遇到可能打雷的情況時，請事先關閉配電盤的斷路器。
- 請勿使用便座・便蓋的馬桶保護套。
(可能導致人體檢測感應器或就座開關無法正常感應)



- 請勿讓尿液滴到本體或便座、噴嘴。
(可能造成故障或變色)
- 請勿對遙控器的操作面施加重力。
- 使用廁所用清潔劑清潔馬桶時，請於3分鐘內用水沖洗後，將便座・便蓋在掀開狀態下放置。
請將殘留在馬桶上的清潔劑確實擦拭乾淨。(清潔劑的蒸發氣體進入本體內，可能導致故障。)
- 便蓋拆下的狀態下，請勿使用。
- 請勿直接曝曬在陽光下。
(可能導致變色和溫熱便座溫度不均、造成操作遙控器時動作不良，或因為溫度變化使WASHLET出現錯誤動作)
- 使用收音機等器材時，請勿靠近WASHLET。
(可能導致收音機出現雜音)
- 若使用幼兒用輔助便座、柔軟的增高便座等物時，使用後請取下。
(安裝的狀態下繼續使用，可能導致部份功能無法使用)
- 請勿撞擊遙控器
(可能導致故障)
為了防止掉落，不使用遙控器時，請放置於掛座上。
請注意不要潑到水。
- 請勿將物品放置於便座・便蓋上方，或以手按壓，若啟動就座開關，或觸碰到遙控器的按鈕，會由噴嘴出水，導致地面濕。
(若對便座、便蓋施力，即啟動就座開關。)

關於臀部洗淨・柔和洗淨・下身洗淨

- 可將附著在局部周圍的污物、污垢沖洗乾淨的功能。
- 請注意長時間的洗淨及洗淨過頭。
有可能會造成沖洗掉常在菌，使體內的菌平衡瓦解。
- 正在接受局部治療・醫療行為者，請遵照醫生指示使用。

各部位名稱

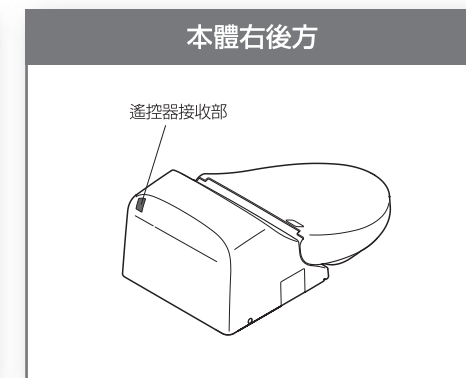
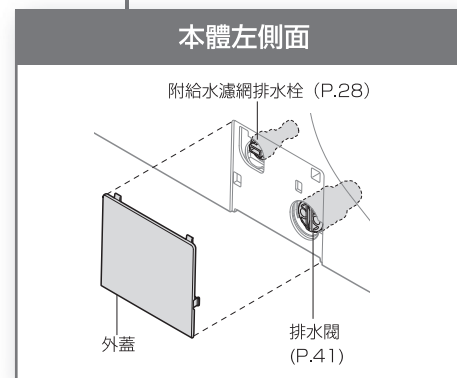
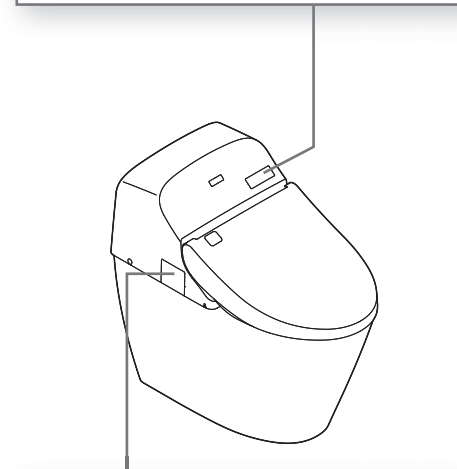
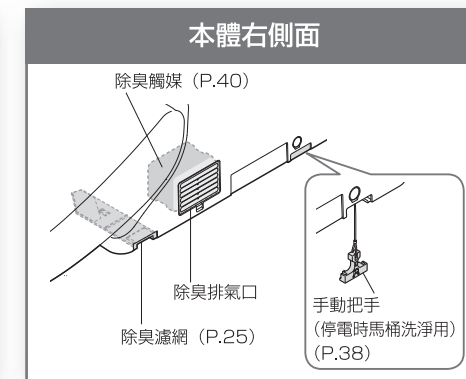
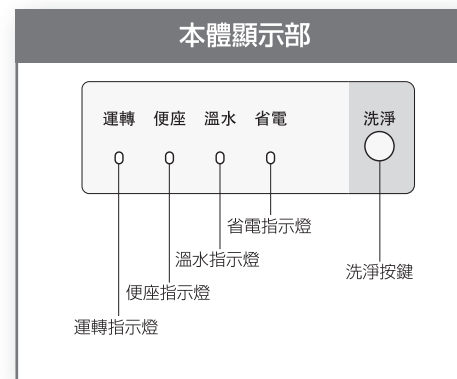
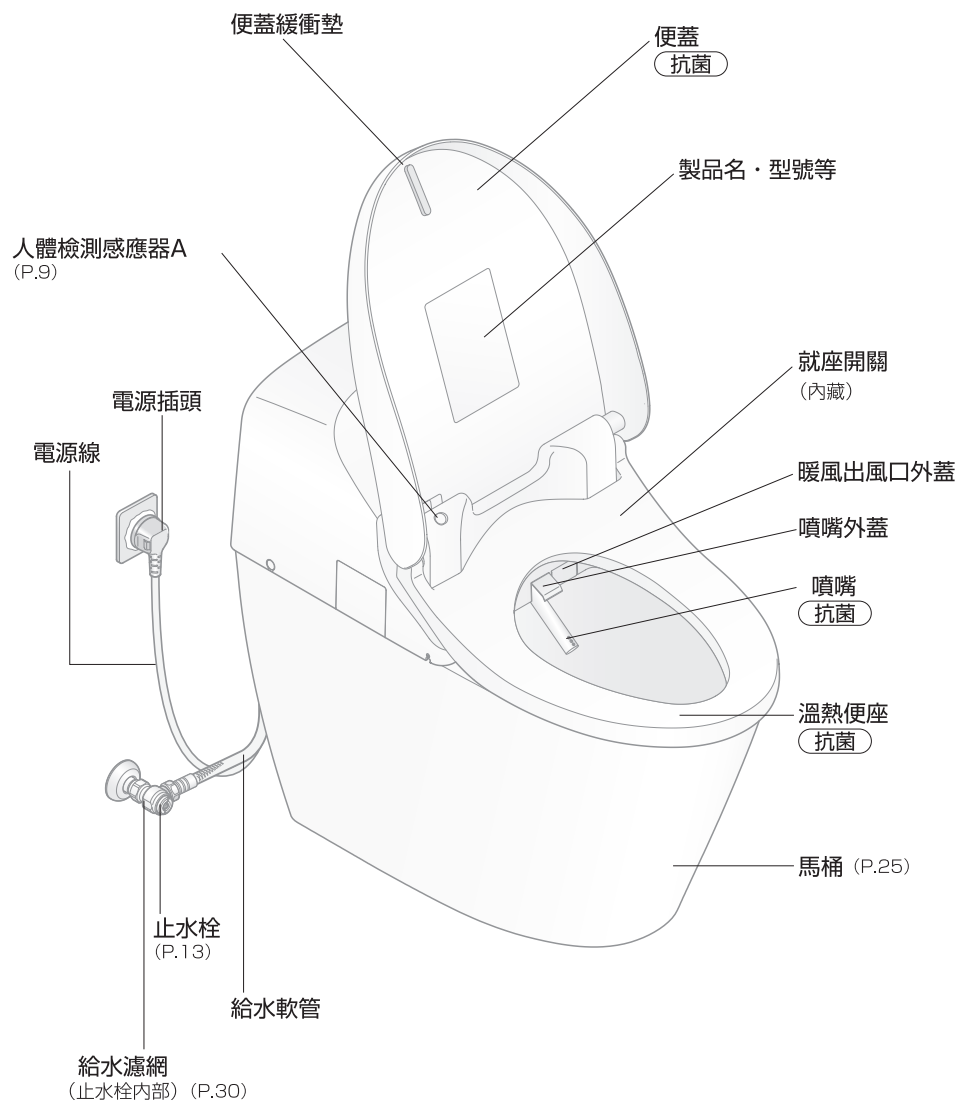

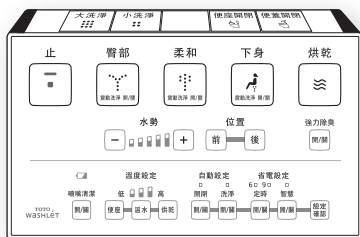

1. 將電池放入遙控器

1 將遙控器由掛座上取出

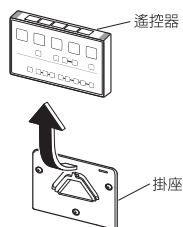

2 打開電池外蓋，裝入2個3號電池

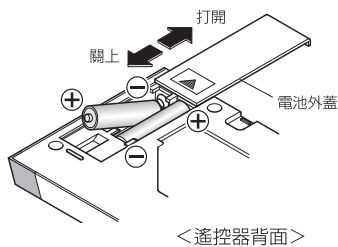

●請正確放入電池，遙控器所有指示燈亮燈約2秒。

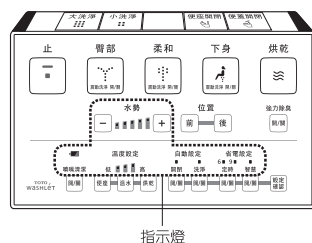

3 將遙控器安裝於掛座上

■關於電池

- 請使用鹼性電池。
- 為避免電池破裂或漏液，請務必遵守「安全注意事項」。(P.6、8)

2. 開啓電源

1 開啓配電盤的斷路器 • 噴嘴伸出後收回

2 確認本體顯示部的 運轉指示燈「亮燈」

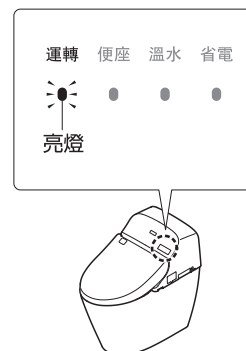

3. 打開止水栓

1 全開止水栓

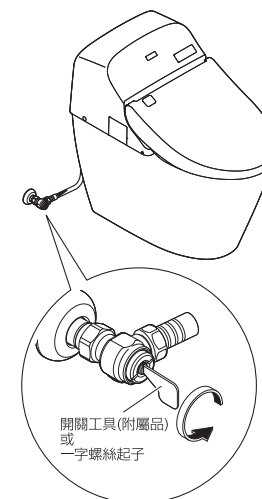

基本使用方法

按下遙控器的按鍵，本體接收訊號後，發出電子音。

洗淨

烘乾

停止

[臀部洗淨] 清洗臀部。

[柔和洗淨] 以柔和水流包覆洗淨。

[下身洗淨] 女性專用的護理洗淨。

[震動洗淨]
●使用中再次按下按鍵，噴嘴前後移動，洗淨範圍更廣。

[烘乾] 烘乾臀部。

[止] 停止操作。

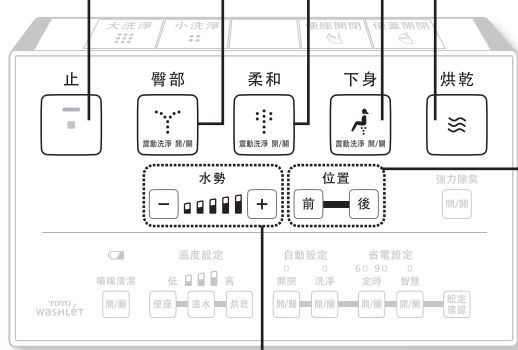

●「臀部」「柔和」「下身」使用中，按下按鍵，即可使用。

小叮嚀

- 請盡量靠後方坐上便座，較易對準洗淨位置，也會讓水花飛濺變少。

■水勢調整

可5段式調整水勢強弱

- 按壓水勢調整按鍵，在設定位置亮燈約10秒
- 洗淨按鍵
按壓（臀部・柔和・下身）時，在設定位置亮燈約10秒

■洗淨位置調整

可5段式調整洗淨位置

- 每按壓洗淨按鍵（臀部・柔和・下身），即回復至標準位置（第3段）。

若不想回復至標準位置時 (P.36)

沖水

開關功能

[大洗淨] 進行大洗淨。
●衛生紙（單層）10m為止

[小洗淨] 進行小洗淨。
●衛生紙（單層）3m為止

[便座開關] 開關便座。

[便蓋開關] 開關便蓋。



電池沒電預告指示燈 (P.39)

噴嘴清潔按鍵 (P.27)
●噴嘴伸出
進行清潔保養時

強力除臭按鍵
按壓按鍵，加強除臭吸力。
●未就座，無法啟動功能。
●未中斷使用站起時，約2分鐘後自動停止。

設定確認按鍵
以指示燈確認現在的設定狀況。

※ 1 遙控器發送部
※ 2 面板、按鍵「抗菌」。

自動功能

潔淨・便利功能

靠近



就座



起身※1



離開



■告知

■依喜好
可變更
設定

<p>去除馬桶內的異味 除臭</p>	<p>標準除臭開始</p>	<p>自動 強力除臭開始 (約 10 秒後) →約 2 分鐘後 自動停止</p>		<ul style="list-style-type: none"> 除臭的開 / 關 自動強力除臭的開 / 關 (P.36) 	
<p>馬桶內噴灑噴霧 使污垢難以附著 前噴霧</p>	<p>馬桶內噴灑噴霧</p>		<ul style="list-style-type: none"> 由便座起身，約 90 秒內不會啟動前噴霧。 	<ul style="list-style-type: none"> 前噴霧的開 / 關 (P.36) 	
<p>自動沖水 自動馬桶洗淨</p>	<p>坐著如廁</p> <p>馬桶沖水 (約 10 秒後)</p>			<ul style="list-style-type: none"> 以下場合，不會自動進行馬桶洗淨。 (使用遙控器進行馬桶洗淨) →馬桶洗淨後的約 60 秒內 就座時間未滿 6 秒，或男子小便站於馬桶前未滿 6 秒時 	<ul style="list-style-type: none"> 「自動洗淨」的開 / 關
	<p>站著小便</p>		<p>馬桶沖水 (離開馬桶約 30cm 以上，約 3 秒後，進行「小洗淨」)</p>	<ul style="list-style-type: none"> 利用就座時間，切換洗淨。 約 6-30 秒：「小洗淨」 約 30 秒以上：「大洗淨」 水箱補水中（本體顯示部指示燈閃爍時），即使操作遙控器，也可能無法進行馬桶洗淨。 	<ul style="list-style-type: none"> 馬桶沖水前的時間 (5 秒 / 10 秒 / 15 秒) (P.34)
<p>自動掀開便蓋 自動便蓋開關</p>	<p>坐著如廁</p> <p>便蓋掀開</p> <p>.....</p> <p>便蓋闔上 (約 90 秒後)</p>			<ul style="list-style-type: none"> 室溫若超過約 30°C 以上，可能出現感應器無法感應，便蓋不掀開的情形。 (請使用遙控器開關) 將便蓋以遙控器或手闔上，約 15 秒內，無法自動掀開。(請使用遙控器開關) 未就座時，或就座、站立於馬桶前的時間太短時，至自動關閉前，需花費約 5 分鐘。 	<ul style="list-style-type: none"> 「自動便蓋開關」的開 / 關 至關閉前的時間 (25 秒 / 90 秒) 至掀開前的時間 (15 秒 / 30 秒 / 90 秒) 僅便蓋，或便座與便蓋同時自動掀開 (P.34)
	<p>站著小便</p> <p>便蓋掀開</p> <p>.....</p> <p>便蓋・便座 闔上 (離開馬桶約 30cm 以上，約 90 秒後)</p> <p>• 使用遙控器掀開便座。</p>				

※ 1 為使每次的使用都能保持清潔，由便座起身後，排光噴嘴內的殘留水。

溫度調整

便座 / 溫水 / 烘乾

可設定為高溫・中溫・低溫3段式及「關」。

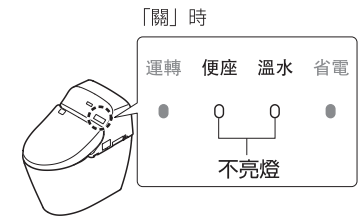
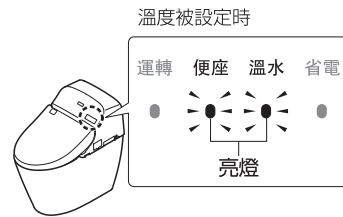
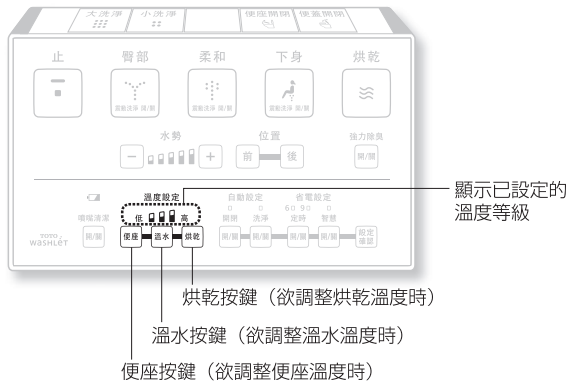

調整溫度

- 欲設定溫度的按鍵
選擇 **便座** · **溫水** · **烘乾** 並按壓

顯示現在溫度的等級

- 利用步驟 1 選擇的按鍵
反覆按壓至喜好的溫度等級

每按壓 1 次即進行切換

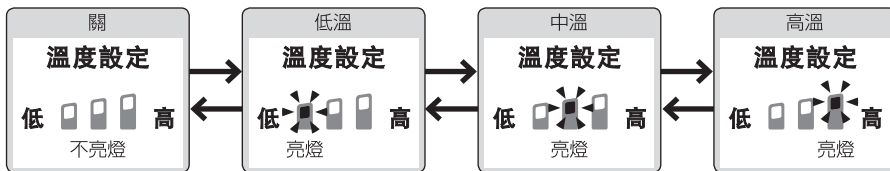

烘乾沒有「關」的設定。

溫度調整指示燈，若持續 10 秒鐘以上未按壓按鍵，會保留已記憶的設定並熄燈。
設定中，若溫度調整指示燈熄燈，請由步驟 1 重新設定。

< 設定完成 >

便座、溫水溫度設定為「關」時 ● 烘乾沒有「關」的設定。

- 欲設定為「關」的溫度按鍵
選擇 **便座** · **溫水** 並按壓

顯示現在溫度的等級

- 利用步驟 1 選擇的按鍵
反覆按壓溫度等級至「關」

每按壓 1 次即進行切換

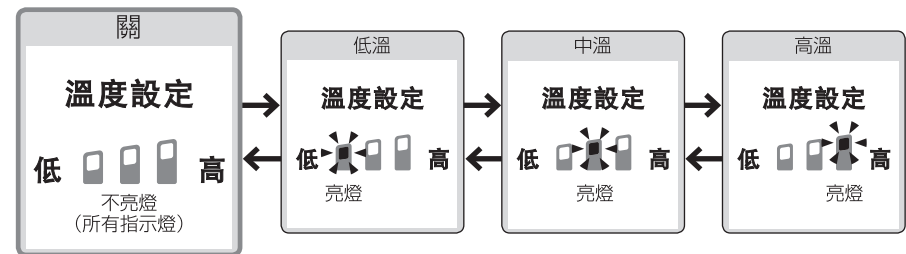

< 設定完成 >

●若進行溫度調整，便座仍然不熱時
→省電功能是否設定在「開」？(P.20)

省電功能 種類

省電功能有「智慧省電」與「定時省電」2種類。

降低便座或溫水溫度（或「關」）進行省電。

「關」省電功能，便座溫度為平時使用的溫度。

●「智慧省電」，找出不常使用的時段，約需花費10天的時間。

種類	這種時候	設定省電時		進行省電時			時間軸					
		本體顯示部		便座加熱器	溫水加熱器	AM 0	6	8	PM 5	9	0	
智慧省電 初期設定「關」	WASHLET自動進行省電 WASHLET找到不常使用的時段，自動降低便座的溫度。			低溫 	設定溫度*1 	例：由PM9:00至AM6:00不常使用的場合 						
	只在決定的時段進行省電 (6小時/9小時) 一旦進行設定，每天會於此時段，自動關閉便座及溫水加熱器。				關 	關 	例：由AM8:00至PM5:00設定場合 					
定時省電 + 智慧省電	利用智慧省電及定時省電，徹底進行省電 同時設定定時省電和智慧省電，即使不在定時省電時段，也會啟動智慧省電。		<ul style="list-style-type: none"> ●智慧省電中智慧省電時的指示燈顯示（上述） ●定時省電中：定時省電時的指示燈顯示（上述） 	低溫 	設定溫度*1 	例：定時省電與智慧省電同時進行的場合 						

●即使進行省電時（便座加熱器「低溫」或「關」，溫水加熱器「關」），就座後，便座會暫時變熱。（便座約15分鐘後，溫水約10分鐘後，達到設定溫度。）

*1 P.16 已設定的溫度。

*2 便座加熱器在「低溫」的時段。溫水加熱器為「設定溫度」。

*3 便座加熱器、溫水加熱器在「關」的時段。

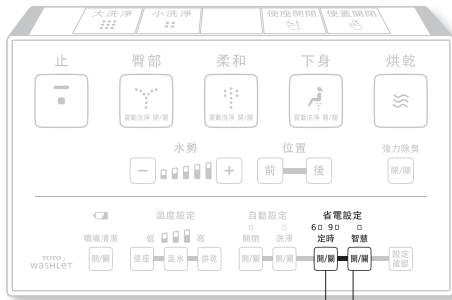

智慧省電
按鍵

定時省電
按鍵

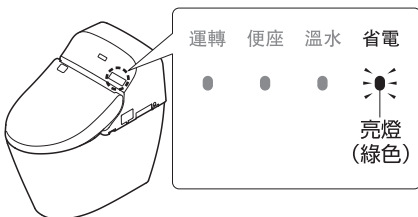

若設定省電，省電指示燈亮燈(綠色)。

智慧省電

1 智慧
按壓 開/關

每按壓一次即進行切換

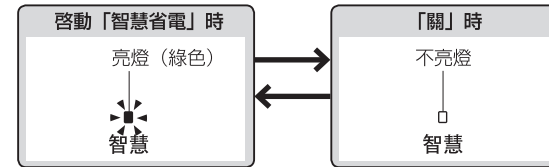

定時省電

●請在省電開始時間操作。

例：凌晨1時至7時（6小時）進行省電

1 凌晨1點時
按壓 定時
開/關

• 反覆按壓至「6」指示燈亮起為止。

每按壓一次即進行切換

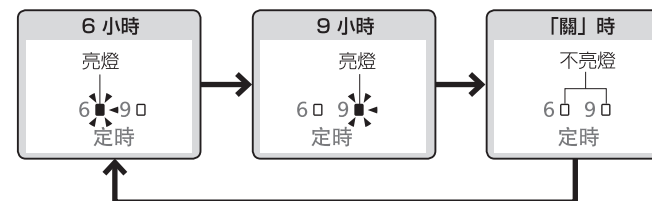

清潔保養

警告

- 進行清潔保養或檢查時，請務必關閉配電盤的斷路器 (可能導致觸電或錯誤動作)

※進行清潔保養時，為了安全起見，請關閉配電盤的斷路器。



塑膠零件，請勿使用乾布或衛生紙擦拭。
(可能導致刮傷)



※使用「噴嘴清潔」時除外。
※開啟配電盤的斷路器約10—60秒內，便蓋不會自動掀開。(因為準備運轉中) 請使用遙控器開關。

本體 (日常)

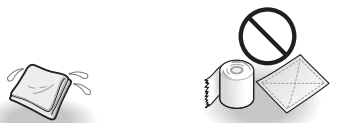

- 沾濕軟布
- 衛生紙
- 乾布
- 尼龍刷 (可能導致刮傷)

- 關閉配電盤的斷路器
- 用水沾濕的軟布，擰乾後擦拭

■髒污情況嚴重時

- 請以軟布沾取稀釋後的廚房用中性清潔劑擦拭，接著再以清水擦拭



- 廚房用中性清潔劑
- 稀釋劑
- 揮發劑
- 去污粉

- 開啓配電盤的斷路器

- 運轉指示燈亮燈

請求

- WASHLET屬電器產品。請注意，請勿讓水滲入產品內部、或讓清潔劑殘留在本體和馬桶之間的縫隙。(可能損傷塑膠部位，或造成故障)
- 使用廁所清潔劑清潔馬桶時，請於3分鐘內沖洗乾淨，並將便座·便蓋掀起狀態下放置。
 - 請將附著於馬桶上的清潔劑擦拭乾淨。(清潔劑的蒸發氣體進入本體內，可能導致故障)
- 請勿過度施力按壓、拉拔噴嘴周圍或外蓋。(可能導致破損或故障)
- 便座背面或便座緩衝墊等，也請使用水沾濕軟布，擰乾後擦拭乾淨。(可能因污垢附著等導致變色)

馬桶 (日常)



- 廁所用刷子
- 廁所用中性清潔劑
- 業務用的強酸性 / 強鹼性清潔劑
- 含研磨成份的清潔劑
- 氟系清潔劑 (含氟化氫·氟化鉍)
- 金屬刷
- 含研磨成份的尼龍刷

- 關閉配電盤的斷路器
- 使用廁所用刷子等物進行清潔保養

■馬桶堵塞時

- 請使用疏通器等物，確保由馬桶上方起至水封面有10cm以上，並使用市售的堵塞去除專用工具。(污水溢出，有可能造成室內浸水)

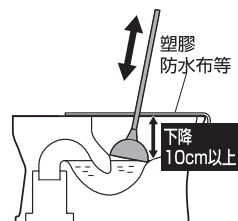

■地板髒時

- 請擰乾抹布後擦拭 (可能導致地面留下污漬、腐蝕)
- 站著小便所飛濺出的尿液，若使用坐姿，可以減輕飛濺問題。

- 開啓配電盤的斷路器

- 運轉指示燈亮燈

請求

- 請勿使用具防水性或防污性的清潔劑·表面塗料劑·芳香清潔劑等。雖不會損傷陶瓷表面，但陶瓷表面若覆蓋清潔劑或塗料劑的成分，可能導致防水效果無法充分發揮。

除臭濾網 (基本：每月1次)

- 關閉配電盤的斷路器
- 取下除臭濾網
 - 拿著除臭濾網的凹部，往外側拉出
 - 請勿硬拉(可能導致破損或故障)

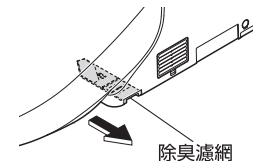

- 使用牙刷等物清潔
 - 水洗濾網時，裝回前，請先擦乾水份
 - 嚴重附著污垢時，建議進行更換。(購入時P.51)

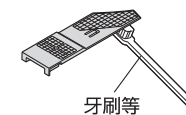

- 安裝除臭濾網
 - 確實推入至發出「喀噠」聲為止

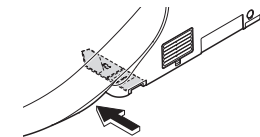

- 開啓配電盤的斷路器
 - 運轉指示燈亮燈

清潔保養

本體與便蓋的縫隙 (基本：每月1次)

拆下便蓋，
讓各個角落皆可進行清潔保養。

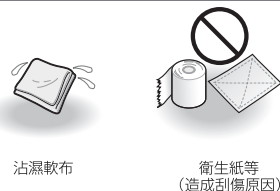

1 關閉配電盤的斷路器

2 拆下便蓋

- Ⓐ：將左側向外側撐開
- ↓
- Ⓑ：將油壓器由凹部拆下並往上方拿起
- ↓
- Ⓒ：將右側拆下

3 將沾濕的軟布確實擰乾後 擦拭

4 安裝便蓋

- Ⓓ：右側的插銷與油壓器對齊
- ↓
- 便蓋稍往前傾斜
- ↓
- Ⓐ：撐開左側
- ↓
- Ⓔ：油壓器對齊凹部安裝
※請注意，請勿夾到手指。

5 開啓配電盤的斷路器

- 運轉指示燈亮燈

6 開關便蓋確認安裝

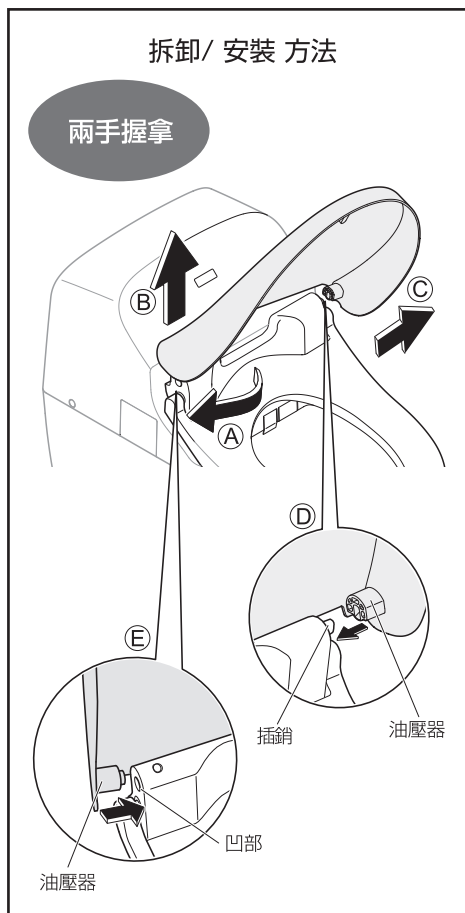

噴嘴 (基本：每月1次)

〈對於髒污在意時 (噴嘴清潔)〉

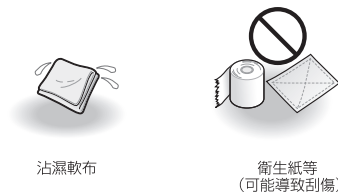

1 按壓 噴嘴清潔 開/關

- 噴嘴伸出流出清潔用水
- 約 5 分鐘後自動收回

2 軟布沾濕後，擰乾後擦拭

- 請勿硬拉、塞回或重壓噴嘴。
(可能導致破損或故障)

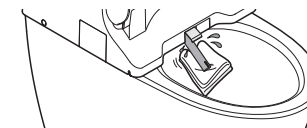

3 按壓 噴嘴清潔 開/關

- 噴嘴收回

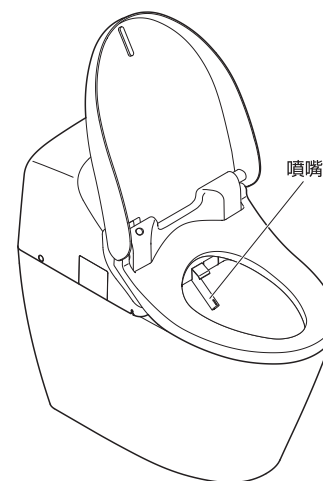
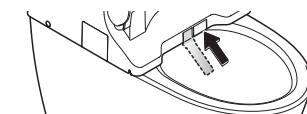

附給水濾網 排水栓 (基本：每半年1次)

〈感覺洗淨水勢變弱時〉

1 關閉止水栓

- 停止給水

⚠注意

止水栓開啓的狀態下，請勿拆下附給水濾網排水栓 (水會噴出)

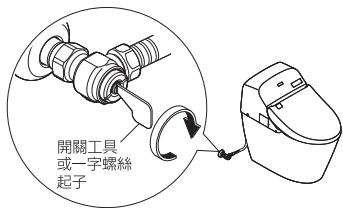

2 按壓

噴嘴清潔
開/關

噴嘴伸出後，

再次按壓
開/關

噴嘴收回

(去除給水管內壓力)

3 關閉配電盤的斷路器

4 拆下外蓋及附給水濾網排水栓

- 請使用一字螺絲起子鬆開附給水濾網排水栓，向外拉取出來

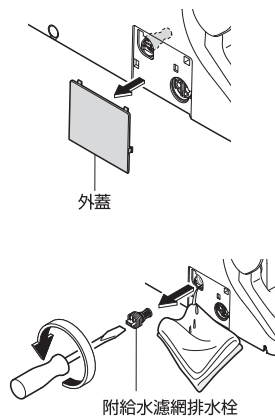

5 使用牙刷等物清潔

- 將附給水濾網排水栓安裝孔內的污垢清除乾淨
- 嚴重附著污垢時，建議進行更換。(購入時P.51)

6 安裝附給水濾網排水栓及外蓋

- 押入附給水濾網排水栓，再使用一字螺絲起子確實鎖緊

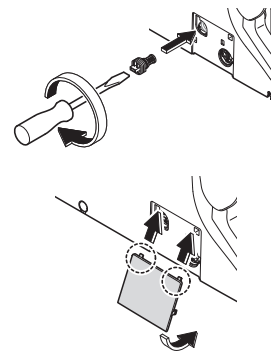

7 開啓配電盤的斷路器

- 運轉指示燈亮燈

8 打開止水栓

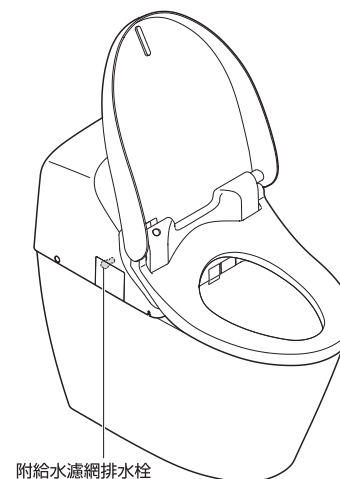

清潔保養

給水濾網 (馬桶) (基本：每半年1次)

1 關閉止水栓

• 停止給水

⚠注意

請勿在止水栓開啓的狀態下，
拆下給水濾網
(水會噴出)

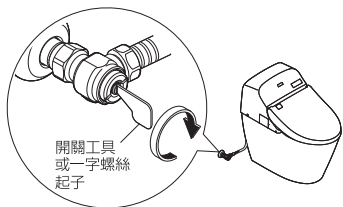

2 按壓

噴嘴清潔

開/關

噴嘴伸出後，

噴嘴清潔

再次按壓

開/關

噴嘴收回 (去除給水管內壓力)

3 關閉配電盤的斷路器

4 打開給水濾網的外蓋， 取出給水濾網

• 使用開關工具

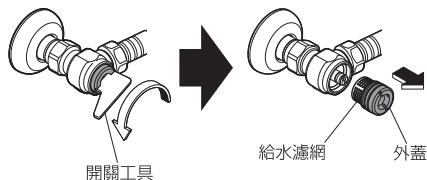

5 將給水濾網由螺帽上取下， 使用牙刷等物清潔

- 請勿使用清潔劑
- 請勿對給水濾網施加重力
(可能導致變形)
- 嚴重附著污垢時，建議進行更換。
(購入時P.51)

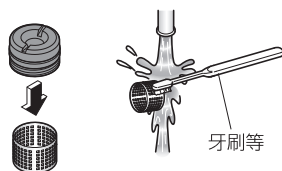

6 將給水濾網安裝回外蓋上



7 將給水濾網的螺帽安裝 回原位，並使用開關工 具鎖緊

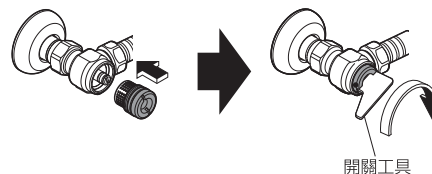

8 打開止水栓

• 請確認是否由止水栓及配管連接部漏水

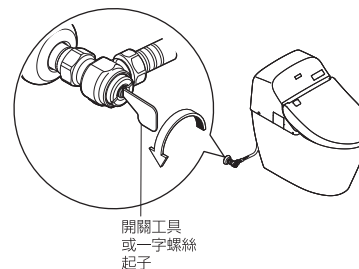

9 開啓配電盤的斷路器

• 運轉指示燈亮燈

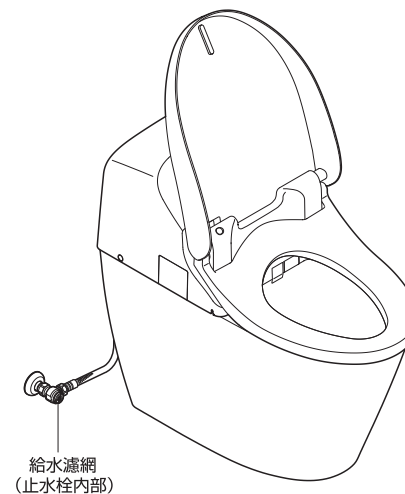

變更設定

設定一覽

依據使用者或家庭的使用狀況
可進行多種方便且操作簡易的的設定。

變更設定時，
請確認遙控器
所有指示燈
是否閃爍！※1



遙控器所有指示燈閃爍。※2

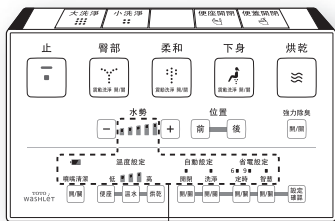

若未閃爍，
無法進行設定

設定種類		可變更設定 • 粗體字為「初始設定」	設定方法 參照頁數
自動功能	自動洗淨	自動洗淨 使用 / 不使用	開 / 關
		沖水前時間	5 秒 / 10 秒 / 15 秒
	自動便蓋開關	自動關閉 使用 / 不使用	開 / 關
		關閉前的時間	25 秒 / 90 秒
		掀開前的時間	15 秒 / 30 秒 / 90 秒
		掀開方式	便蓋 / 便座 · 便蓋
	潔淨	前噴霧 噴灑 / 不噴灑	開 / 關
		除臭 使用 / 不使用	開 / 關
		自動強力除臭 使用 / 不使用	開 / 關
	其他設定	電子音 發出 / 不發出	開 / 關
噴嘴洗淨位置記憶 使用 / 不使用		開 / 關	

※1 一部分的設定除外。

※2 閃爍後約60秒內，若未按壓下個按鈕，閃爍被解除。
若設定未完成，請由最初重新設定。

變更設定

自動馬桶洗淨

自動進行馬桶洗淨
使用 / 不使用
自動洗淨

1 按壓
洗淨
開/關

每按壓一次即切換設定

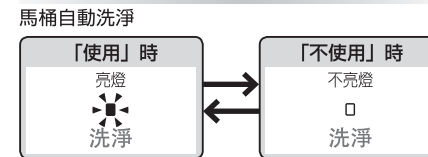

變更馬桶自動洗淨前的時間
沖水前時間

2 按壓
洗淨
開/關

每按壓一次即切換設定

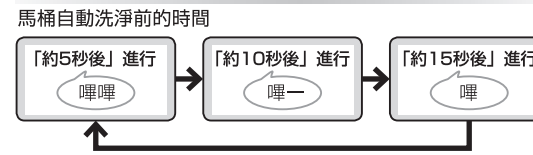

1 止
按壓至遙控器
所有指示燈閃爍
為止
(約10秒)

自動便蓋開關

便蓋自動開關
使用 / 不使用
自動關閉

1 按壓
開閉
開/關

每按壓一次即切換設定

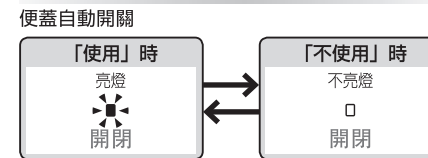

變更便蓋自動關閉前的時間
關閉前的時間

2 按壓
5秒以上
開閉
開/關

每按壓5秒以上即切換設定

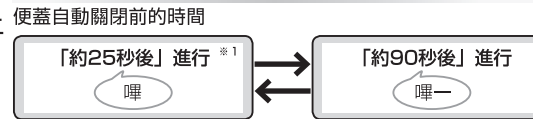

變更便蓋自動掀開前的時間
(以手或遙控器闔上時)
掀開前的時間

2 按壓
便座開閉

每按壓一次即切換設定



僅便蓋自動開關 /
便座與便蓋同時自動開關
掀開方式

2 按壓
5秒以上
便蓋開閉

每按壓5秒以上即切換設定

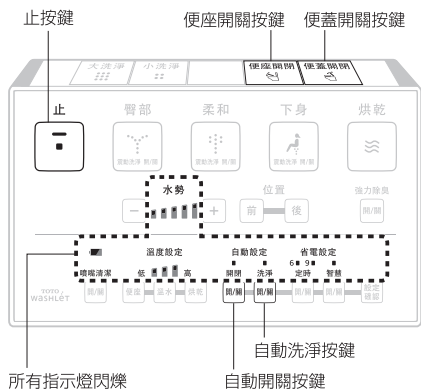









※1 設定為約25秒後時，自動闔上後約15秒內無法自動掀開。

變更設定

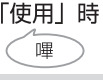
潔淨





1 止

 按壓至遙控器
 所有指示燈閃爍
 為止
 (約10秒)

馬桶內自動噴灑噴霧 噴灑 / 不噴灑 前噴霧	2 同時按壓 下身  與 噴嘴清潔  開/關	每按壓一次即可切換設定 馬桶內自動噴灑噴霧 「噴灑」時  嚶 ↔ 「不噴灑」時  嚶—
就座後自動進行除臭 使用 / 不使用 除臭	2 按壓 強力除臭  開/關	每按壓一次即可切換設定 就座後自動進行除臭 「使用」時  嚶 ↔ 「不使用」時  嚶—
起身後自動進行強力除臭 使用 / 不使用 自動強力除臭	2 按壓 便座 	每按壓一次即可切換設定 起身後，自動進行強力除臭 「使用」時  嚶 ↔ 「不使用」時  嚶—

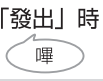
3 按壓
 止

 <設定完成>

其他設定

電子音 發出 / 不發出 電子音 ※ 1	2 按壓 臀部  自動洗淨 開/關	每按壓一次即可切換設定 電子音 「發出」時  嚶 ↔ 「不發出」時  嚶—
記憶前次的使用位置 使用 / 不使用 噴嘴洗淨位置記憶	2 按壓 位置 後 	每按壓一次即可切換設定 前次洗淨位置 「記憶」時 閃爍  6 9 定時 ↔ 「不記憶」時 閃爍  6 9 定時 ※利用定時省電指示燈確認

3 按壓
 止

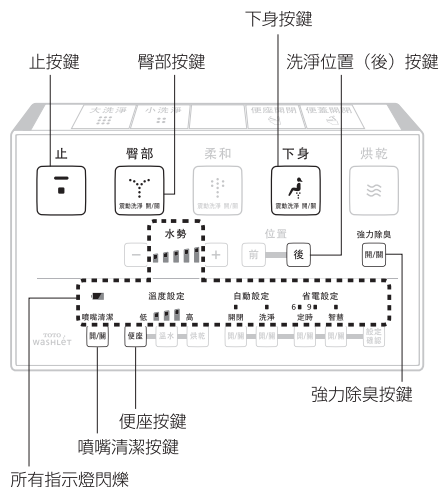
 <設定完成>



※ 1 變更各項設定時，請將電子音設定為「發出」電子音。

疑難排解

因停電而無法進行沖水洗淨時（非停水時）

■ 可使用手動把手(停電時馬桶洗淨用)進行馬桶洗淨。

1 取出本體右側面的手動把手

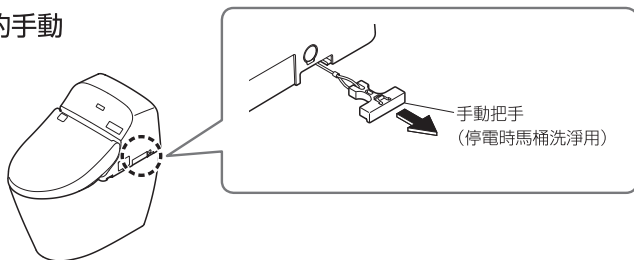

2 拉動手動把手 約4秒以上

• 拉動手動把手，即進行馬桶洗淨。馬桶洗淨結束後(約4秒後)，鬆開把手。

※水箱補水中(最大約60秒)無法進行馬桶洗淨。請於60秒後，再次進行馬桶洗淨。

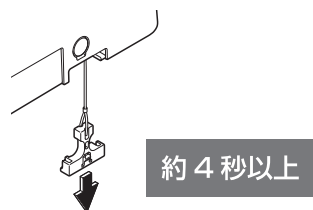

3 將手動把手恢復至原位。

請求

• 恢復供電時請務必進行大洗淨。(排水管內可能有污物)

因停水而無法進行沖水洗淨時

1 使用水桶沖水

2 沖洗過後，若馬桶內水位過低時，請加水至適當水量

• 為防止產生異味

請求

• 停水時，請將自動馬桶洗淨設定「關」(P.34)
• 停水恢復供水時，請務必進行大洗淨。(排水管內可能殘留污物)



無法使用遙控器操作時

■ 可以利用本體顯示部，進行馬桶洗淨。

● 電池沒電預告指示燈「」閃爍時，請更換電池。

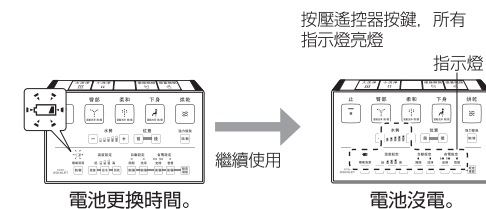
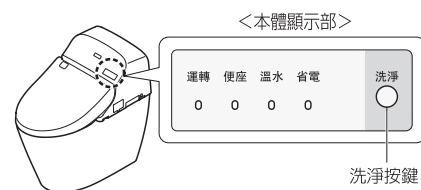

● 電池更換方法

1 關閉配電盤的斷路器

• 運轉指示燈不亮燈

2 將遙控器由掛座上取出

(P.12)

3 打開電池外蓋，更換3號電池

(2個)

4 將遙控器安裝於掛座上

5 開啓配電盤的斷路器

• 運轉指示燈亮燈

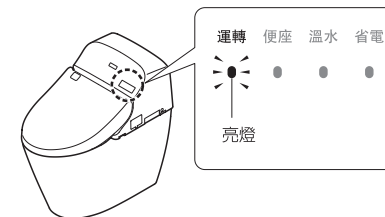

請求

• 更換電池時，可能解除省電功能等「開」「關」的設定。請再次進行設定。

疑難排解

除臭變弱時

請清潔除臭濾網。(P.25)

若依然在意異味時，請更換除臭觸媒。(購入時P.51)

- 1 關閉配電盤的斷路器
• 運轉指示燈不亮燈

- 2 取下本體（右側）排氣口外蓋

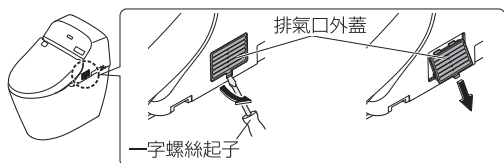

- 3 取出除臭觸媒
• 除臭觸媒

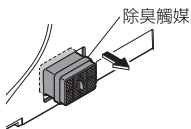

注意

• 若手沾到除臭觸媒的黑色粉末時，請立即洗手。(可能導致發炎)

- 4 安裝新的除臭觸媒後，再裝上排氣口外蓋

• 確實壓入至底部
排氣口外蓋突起



- 5 開啓配電盤的斷路器
• 運轉指示燈亮燈

長時間不使用時

別墅的廁所等長時間不會使用的場所，請務必進行排水。

(可能因故障或水箱內的水腐敗，引起皮膚發炎)

(可能因凍結導致製品破損)

排水方式

注意

⊘ 止水栓開啓的狀態下，請勿拆下附給水濾網排水栓
(水會噴出)

- 1 關閉止水栓
• 停止給水

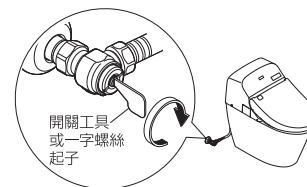

- 2 按壓遙控器 **大洗淨**
(排掉馬桶洗淨用水箱的水)

- 3 排掉水管內的水

(1) 噴嘴清潔
按壓 **開/關** 噴嘴伸出

• 由噴嘴伸出至噴嘴附近未再排水為止

噴嘴清潔

再次按壓 **開/關**

噴嘴收回(去除水管內壓力)

- 4 取下排水閥
• 由噴嘴附近出水(約90秒)

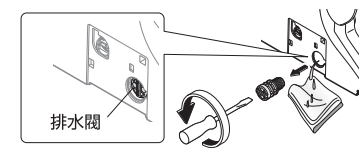

- 5 安裝排水閥·外蓋

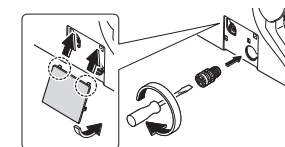

■再次使用WASHLET時
• 務必再次進行通水。(下述)

再次通水方法

- 1 打開止水栓
• 請確認水管與本體是否有漏水
- 2 未通電時
開啓配電盤的斷路器
- 3 由噴嘴出水
① 持續按壓便座右側
② 按壓遙控器的「臀部」按鍵，噴嘴出水約2分鐘。
(由噴嘴出水最多約需花費1分鐘。請以紙杯接住水。)

■殘留水結凍而無法出水時

• 請提高廁所內的溫度，並使用沾濕熱水的布，溫熱給水軟管和止水栓

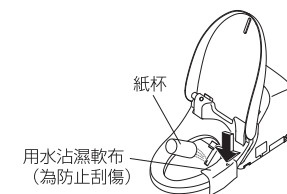

必要時

疑似故障時

首先，請先查閱P.42-48的處置方式。若仍無法解決問題時，請洽詢原購買的安裝公司或販售店，或撥打台灣東陶免付費服務專線0800-890-250。

出現以下情形時，請關閉配電盤的斷路器，並重新開啟。若重複相同情形時，請洽詢原購買的安裝公司或販售店，或撥打台灣東陶免付費服務專線0800-890-250。

●所有指示燈閃爍

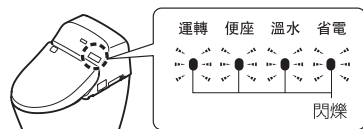

※閃爍解除前，無法進行馬桶洗淨。請依照「因停水而無法進行沖水洗淨時」(P.38)進行沖水洗淨。

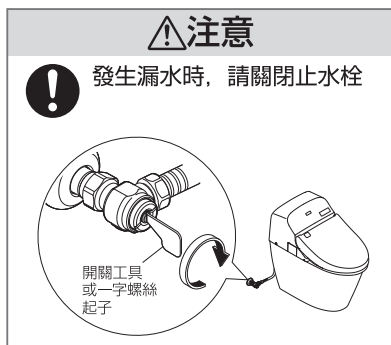

首先，請確認

運轉指示燈是否亮燈？

■配電盤的斷路器是否為開啓中？

- 停電時，請確認配電盤的斷路器沒有變為「關」。

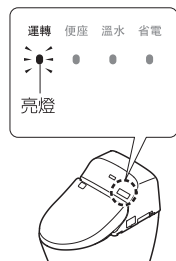

省電指示燈是否亮燈？

■亮燈時，因省電中 (P.20)，降低便座溫度，或切斷溫水、便座加熱器。

操作遙控器是否動作？

■遙控器的[]是否閃爍中？

- 更換新電池 (P.12、39)

■遙控器發送部或遙控器接收部是否被覆蓋？

- 請清除障礙物或污垢·水滴等

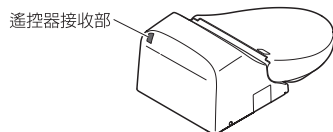
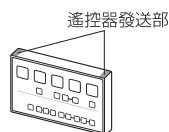
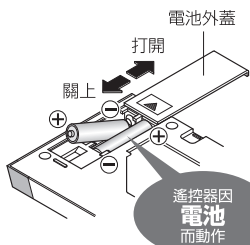

臀部·柔和·下身洗淨·噴嘴

現象	確認和處置	參照頁數
噴嘴 (洗淨水) 不伸出	●是否已連續就座約2小時以上？(為了安全，會變得無法操作) →請暫時起身後，再繼續使用。	—
	●因其他衛浴設備正在使用水源，或停水等，給水壓大幅減少，為了安全起見，有可能停止功能。 →請關閉配電盤的斷路器，約10秒後再次開啟。 若重複相同情形時→可能發生故障。 請洽詢原購買的安裝公司或販售店，或撥打台灣東陶免付費服務專線0800-890-250。	—
	●就座時，坐於便座太前端，可能導致無法啟動就座開關。 →請盡量靠後方就坐。	9
	●是否使用便座·便蓋的保護套、幼兒用便座等物？ →請取下保護套。請於每次使用完幼兒用便座或柔軟補高座後，務必拆下。	9
噴嘴雖然伸出，但不出水/出水水勢弱	●是否停水？ →請按下「止」按鍵，等待至恢復供水。	—
	●止水栓是否為關閉狀況？	13
	●附給水濾網排水栓是否異物阻塞？ →請清潔濾網。	28
	●水勢的設定是否過弱？	14
洗淨水不熱	●排水閥是否鬆脫？ →請確實鎖緊排水閥。	41
	●溫水溫度設定是否為「關」或過低？ ●給水溫度或廁所溫度過低時，可能最初的出水溫度也會變低。	18
	●是否在定時省電狀態下？ ·本體顯示部的「省電」指示燈亮燈，「運轉」指示燈不亮燈時，代表定時省電運作中。 ·就座後，會暫時啟動溫水加熱器，約10分鐘後變熱。 →省電「開」的狀態下，可變更為「關」。	20 22
使用中停止	●臀部·柔和·下身洗淨若連續使用5分鐘後，會自動停止。 ●就座開關是否感應困難？ →請盡量靠後方就坐。使用中，若突然向上移動或坐於便座過於前端，可能導致就座開關感應不良而中途停止。	— 9
噴嘴隨意自動出水	●常由噴嘴附近出水，此為溫水水箱內的水膨脹所致。	—

疑似故障時

溫風烘乾

現象	確認和處置	參照頁數
暖風烘乾溫度過低	●烘乾溫度設定溫度是否設定太低？	18
使用中停止	●若連續使用10分鐘，會自動停止。 ●就座開關是否感應困難？ →請盡量靠後方就坐。使用中，若突然向上移動或坐於便座過於前端，可能導致就座開關感應不良而中途停止。	— 9

馬桶洗淨

現象	確認和處置	參照頁數
馬桶不洗淨	●止水栓是否全開？	13
	●是否停電？ →使用手動把手（停電時馬桶洗淨用）進行馬桶洗淨	38
	●是否停水？ →使用水桶進行馬桶洗淨。	38
	●本體顯示部的所有指示燈是否閃爍？ →請關閉配電盤的斷路器，並再次開啓。 若重複相同情形時→可能發生故障。 請洽詢原購買代理店或經銷商。或撥打台灣東陶免付費服務專線0800-890-250。	42
即使按下按鈕，也不進行洗淨	●是否連續按壓按鈕？ (按壓洗淨按鈕後，約20秒無法再次進行洗淨。) ●本體顯示部的指示燈是否閃爍？ •水箱補水中。(最多約花費60秒)	—
不自動進行馬桶洗淨/ 開始沖水時間太遲 (自動馬桶洗淨)	●「自動馬桶洗淨」是否設定為「開」？→請設定為「開」。	34
	●即使設定為「開」，以下狀況時，也有可能不進行「自動馬桶洗淨」。 •馬桶洗淨後的約60秒內 →請使用遙控器進行馬桶洗淨。 •就座時間或站於馬桶前未滿約6秒時 →請使用遙控器進行馬桶洗淨。 •站著小便後，站立於馬桶正面 →請離開馬桶約30cm以上，等待約3秒。 •人體檢測感應器附著水滴或髒污時 →請清除污垢。	15 15 — 10
	●就座時，坐於便座太前端，可能導致無法啓動就座開關。 →請盡量靠後方就坐。	9
	●可變更「自動馬桶洗淨」時間。 (約10秒後→約5秒後或約15秒後)	34
	●「自動馬桶洗淨」是否設定為「開」→也可變更設定為「關」	34
隨意自動進行馬桶洗淨	●就座開關或人體檢測感應器是否感應困難？ →請盡量靠後方就坐。使用中，若突然向上移動或坐於便座過於前端，可能導致就座開關感應不良，使用中進行馬桶洗淨。 →請清除人體檢測感應器的污垢。	9 10
	●使用手動把手(停電時馬桶洗淨用)進行馬桶洗淨時，請拉動4秒以上。	38

馬桶洗淨

現象	確認和處置	參照頁數
污物洗淨不良	●止水栓是否全開？	13
	●排水閥是否異物阻塞？ •請清潔濾網。	30
	●可以分開使用大·小的按鈕。 •大洗淨(大便時)：衛生紙(單層)10m為止 •小洗淨(小便時)：衛生紙(單層)3m為止	15
	●根據排泄物的種類不同(較輕、柔軟、粘糊的排泄物等)，可能無法一次沖洗乾淨。 →請再一次進行馬桶洗淨。若還是無法沖洗乾淨時，請使用刷子等物清掃。	—
	●水箱補水中，可能造成污物洗淨不良。 →本體顯示部的「運轉」指示燈亮燈，補水完成後，進行馬桶洗淨。	—
洗淨水量變了	●剛設置時，會自動調整馬桶洗淨水量。此時的洗淨水量可能與平時有異，調整完畢後，會以平時的水量進行馬桶洗淨。	—
含銀類物質 無法沖洗乾淨	●銀類等較水比重較大物質，可能不易沖洗乾淨。 →請再次進行馬桶洗淨。若仍無法沖掉時，請使用刷子等清掃。	25
馬桶洗淨面 仍殘留污物	●馬桶洗淨面上，可能附著油漬等肉眼無法看見的污垢。 →請使用廁所用中性清潔劑(不含研磨粉)清洗馬桶內側	25

便座·便蓋(自動便蓋開關)

現象	確認和處置	參照頁數
便蓋無法 自動掀起	●「自動便蓋開關」是否設定為「開」？→請設定為「開」。	34
	●人體檢測感應器是否變得感應困難？ →請清除人體檢測感應器的污垢。	10
	●即使設定為「開」，便座·便蓋關閉後，約15秒內不會自動開關便蓋。 •使用遙控器或以手關上便蓋時 (考慮使用情況，便蓋關閉後至下次掀開前之間設置一段時間。) →一旦走出廁所後，請15秒以上後靠近馬桶，或使用遙控器開關便蓋。	15
	●夏季等，室溫超過30℃時，可能造成人體檢測感應器感應困難。 →請使用遙控器開關。	9
	●是否將「便蓋掀開的時間」設定為「30秒」·「90秒」？	15 34
	●開啓配電盤的斷路器後，約10秒—約60秒內，便蓋無法自動掀開。 →請使用遙控器開關。	15
	●是否使用便座·便蓋的保護套？ →請取下保護套。	9

疑似故障時

便座・便蓋（自動便蓋開關）

現象	確認和處置	參照頁數
便蓋無法自動闔上	<ul style="list-style-type: none"> ●「自動便蓋開關」是否設定為「關」？ →請設定為「開」。 ●未就座時、或就座時間或站立於馬桶前的時間未滿6秒時，約5分鐘後便座・便蓋自動關閉。 ●即使「自動便蓋開關」設定為「開」，無法自動闔上時，可能人體檢測感應器錯誤感應。 →若前方有鏡子或玻璃等的反射物時，請移動反射物，或使用布簾等覆蓋反射物。 	34 — 9
	<ul style="list-style-type: none"> ●陽光是否直接照射在感應器上？ →可能造成錯誤感應，請勿讓陽光直射。 ●人體檢測感應器感應範圍內，是否設置暖氣設備？ →請勿將暖氣設備設置於感應器的感應範圍內。 ●廁所內，是否還設置小便斗和洗臉台？ →使用小便斗等物時，感應器進行感應，導致便蓋開關。 ●廁所的門打開時，若有人經過門前，可能導致感應。 	9
便蓋隨意自動闔上	<ul style="list-style-type: none"> ●「自動便蓋開關」是否設定為「開」？ →也可變更為「關」。 ●「便蓋關閉前的時間」是否設定為「25秒」？ ●就座時，坐於便座太前端，可能導致無法啟動就座開關。 →請盡量靠後方就坐。 	34 34 9
	<ul style="list-style-type: none"> ●「掀開方式」是否設定為「便座與便蓋同時自動開關」？ 	34
	<ul style="list-style-type: none"> ●開啟配電盤的斷路器後，最初掀開時，若碰到障礙物後，隔次使用時，就有可能在中途停止（闔上）。 →請在沒有障礙物的狀態下，關閉配電盤的斷路器，約5秒後重新開啟，再次按壓遙控器「便蓋開關」。 	15
掀開時，突然停住（闔上）	<ul style="list-style-type: none"> ●夏季等，室溫超過30℃時，可能會造成人體檢測感應器感應困難。 	9
無法使用遙控器進行開關	<ul style="list-style-type: none"> ●自動掀開時 →請確認「操作遙控器是否動作？」 ●無法自動掀開時 <ul style="list-style-type: none"> ・便蓋可能未被正確安裝。 →請正確安裝。 ●變頻式照明下，可能導致錯誤感應。 	42 — 26
		26
		—

便座・便蓋

現象	確認和處置	參照頁數
便座不熱	<ul style="list-style-type: none"> ●便座溫度是否設定為「關」或設定過低？ 	18
	<ul style="list-style-type: none"> ●是否在省電狀態下？ <ul style="list-style-type: none"> ・本體顯示部「省電」指示燈亮燈，「運轉」指示燈不亮燈時，省電功能運作中。 就座後，會暫時啟動便座加熱器，約15分鐘後變熱。 →省電「開」的狀態下，可變更為「關」。 	20 22
		22

便座・便蓋

現象	確認和處置	參照頁數
便座不熱	<ul style="list-style-type: none"> ●是否更換過遙控器電池？ <ul style="list-style-type: none"> ・若有更換，「智慧省電」設定可能被解除。 →請再次進行設定。 	22
	<ul style="list-style-type: none"> ●是否長時間坐在便座上？ <ul style="list-style-type: none"> ・就座起約20分鐘以上，溫度會下降，約經過1小時以上，加熱器會變成「關」 →請由便座起身，再次使用。 ●便座・便蓋上方是否放置物品。 →請將放置於便座・便蓋上方的物品拿走。 	—
	<ul style="list-style-type: none"> ●就座時，坐於便座太前端，可能導致無法啟動就座開關。 →請盡量靠後方就坐。 	9
	<ul style="list-style-type: none"> ●是否使用便座・便蓋保護套？ →請取下保護套。 	9

省電

現象	確認和處置	參照頁數
省電指示燈未亮燈	<ul style="list-style-type: none"> ●是否關閉配電盤的斷路器、或停電？ <ul style="list-style-type: none"> ・省電功能即使設定為「開」，電源開啓後，本體顯示部的「省電」指示燈可能不亮燈。 (為維持設定，24小時內亮燈。) 	—
定時省電不動作	<ul style="list-style-type: none"> ●是否更換過遙控器電池？ <ul style="list-style-type: none"> ・若更換，「定時省電」可能被解除。 →請於欲進行定時省電的時間，再次進行設定。 	20
智慧省電不動作	<ul style="list-style-type: none"> ●會花費數日學習使用狀況進行省電，可能根據使用頻率而不太進行省電。 →請確認省電功能。 	20

除臭

現象	確認和處置	參照頁數
除臭效果不佳	<ul style="list-style-type: none"> ●「除臭」是否設定為「關」？ →請設定為「開」。 ●就座後，未聽到運作聲 →就座時請盡量靠後方就坐使用。 ●就座後，可聽到運作聲 →請清潔除臭濾網。 還是很在意臭味時，請更換除臭觸媒。 	36 9 25 51
	<ul style="list-style-type: none"> ●是否使用市售的芳香劑或除臭劑？ <ul style="list-style-type: none"> ・可能導致WASHLET除臭效果降低，並產生異臭。 →請取出芳香劑或除臭劑。 還是很在意臭味時，請更換除臭觸媒。 	— 51
	<ul style="list-style-type: none"> ●「自動強力除臭」是否設定為「關」？ →請設定為「開」。 ●由便座起身，約10秒後運作。 	36 —

疑似故障時

其他		
現象	確認和處置	參照頁數
水管連接部漏水	●連接部的螺帽若鬆脫，請使用活動扳手等牢牢地鎖緊。 →如果仍然無法停止漏水，請關閉止水栓，並洽詢原購買的安裝公司或販售店，或撥打台灣東陶免付費服務專線0800-890-250。	—
本體鬆動	●在便座緩衝墊和馬桶之間設置了縫隙，是為了可啟動就座開關。便座稍許下降時，就會啟動就座開關。	9
本體發出異音	就座時 ●為了準備啟動前噴霧，馬桶內噴灑噴霧發出的聲音。 →可變更為「關」。	16 36
	使用後，由馬桶起身離開 ●「自動強力除臭」「開」時，由便座起身約2分鐘，為了提升除臭吸力會發出聲音。 →可變更為「關」。	36
就座後感覺馬桶內有風	●為了讓污垢不易附著，就座後馬桶內噴灑前噴霧。噴灑噴霧時感覺有風。 →可變更為「關」。	36
使用時，水花濺出(反彈)	●原因是為了隔絕馬桶內的臭氣所設置的水封所造成。 →若預先在水封上放入衛生紙，多少可預防水花反彈。	—
沖水洗淨時，地板發出「唏哩嘩啦」聲	●馬桶洗淨後，為了確保馬桶的水封而設計的構造，排水管可能發出聲音。	—
沖水洗淨時，發出「咕嚕」的流水聲音	●馬桶內的水和污物一起排出時，空氣也同時捲入。這是被捲入的空氣和馬桶內的水混合時所發出的聲音。	—
水箱儲水時間過長	●止水栓是否全開？	13
	●給水濾網、附給水濾網排水栓是否異物阻塞？ →請清潔濾網。	28 30
馬桶洗淨後，給水軟管發出「咻」的聲音	●水壓可能過高。 →稍將止水栓向右轉動，直到不再發出聲音為止。	—
馬桶周圍附著黑色的污漬	●因小便裡含有阿摩尼亞，可能導致黑色污漬的發生。 →小便飛濺到馬桶或地板的小便，請盡快擦拭乾淨。	—
馬桶的內側附著黑色或粉紅色的污垢	●此為空氣中飄浮的霉菌進行繁殖所產生的污垢。 →請使用廁所用的中性清潔劑(不含研磨劑成分)進行清掃。	—
馬桶的表面附著水滴	●濕度高，水溫與室溫差異大時，可能發生結露現象。 →請使用乾布擦拭。 (即使是防露馬桶，當室溫與水溫相差15°C以上，室內濕度達到80%，就有可能產生結露現象。)	—

售後服務

委託修理前，請先確認「疑似故障時」(P.42-48)。

●保證書

- 本使用手冊附有保證書。請務必確認是否填入「販售店、購買日期」等，並請詳細閱讀保證書內容後，妥善保存。
- 保證期間由安裝日起1年內。

●補修用零件的最低保留期限

- WASHLET補修用零件最低保留期限為製造中止後6年。所謂的補修用零件，為維持產品功能所需要的零件。

●保證期間委託維修時

- 請再次詳細閱讀說明書進行確認，若有異常時，請洽詢原購買的販售店。
- 委託維修時，請務必提出保證書。

需要聯繫的內容

- 住址、姓名、電話號碼
- 產品名稱、型號(TCF····) → 請確認便蓋裡面。
- 購買日期 → 請確認保證書。
- 希望到府維修日期

●保證期過後委託維修時

- 請洽詢原購買的販售店。經由修理可以維持商品功能的情況下，會依所要求的修理狀況進行收費。

●定期檢查(收費)

- 為了讓您能安心且長期使用產品，請於安裝日起3年後，建議進行定期檢查。請洽詢原購買的販售店。

●遷居時

- 遷居時，請委託附近的販售店。

●台灣東陶免付費服務專線

0800-890-250

製品規格

項目		TCF9433TR		
額定電源		AC110V (60Hz)		
額定消耗電力		387W		
溫水加熱方式		儲溫水式		
電源線長度		1.0m		
防水保護等級		IPX4		
馬桶	馬桶洗淨水量	大 4.8L、小 3.0L		
	給水方式	內藏水箱儲水式		
	洗淨方式	3D龍捲洗淨		
	尺寸	加長型		
機能部	洗淨裝置	出水量	臀部洗淨	約 0.27-0.43L / min (水壓0.2MPa時)
			柔和洗淨	約 0.27-0.43L / min (水壓0.2MPa時)
			下身洗淨	約 0.29-0.43L / min (水壓0.2MPa時)
		出水溫度	溫度調整範圍：關、約 35-40℃	
		水箱容量	0.64L	
		加熱器能力	303W	
	安全裝置	溫度保險絲、溫度過高防護器(自動復歸式雙金屬片)、防止空燒浮動開關		
	防止逆流裝置	真空斷路器、逆止閥		
	暖風烘乾裝置	暖風溫度 [※]	溫度調整範圍：約 37-55℃	
		風量	約 0.29m ³ / min	
		加熱器能力	256W	
		安全裝置	溫度保險絲	
	溫熱便座	表面溫度	溫度調整範圍：關、約 28-36℃ (智慧省電時：約 26℃)	
		加熱器能力	61W	
		安全裝置	溫度保險絲	
	除臭裝置	方式	O ₂ 除臭	
		風量	標準模式：約 0.09m ³ / min、強力模式：約 0.16m ³ / min	
		消耗電力	標準模式：約 1.7W、強力模式：約 5.3W	
	給水壓力		最低必要水壓：0.05MPa (流動時) 最高水壓：0.75MPa (靜止時)	
	給水溫度		0-35℃	
周圍使用溫度		0-40℃		
製品尺寸		寬度391mm × 深度728mm × 高度684mm		
製品質量		約 48.7kg (機能部 約 8.7kg、馬桶部 約 40.0kg)		

※ 根據敝公司規定而測量出的溫風吹出口附近的溫度

■ 抗菌 (※ 抗菌力在細菌不直接接觸抗菌加工產品表面時，無法發揮功效。)

抗菌效果	可抑制產品表面上細菌的繁殖。在JNLA認定試驗所實施該JIS Z 2801抗菌性試驗方法的試驗，其結果符合JIS Z 2801規定的抗菌效果。該試驗效果並不說明還具有防止感染、防污、防霉、防臭、防滑等輔助性效果。		抗菌劑種類	無機系	
抗菌加工部位	抗菌加工・抗菌加工部位如下表所示。			抗菌性能持續性	符合(社)日本建材、住宅設備產業協會的標準
	抗菌加工	抗菌加工部位		安全性	符合(社)日本建材、住宅設備產業協會的標準
	○	溫熱便座、便蓋、噴嘴、遙控器(面板、按鍵)	禁止事項	請勿使用酸性、鹼性清潔劑。	
			使用注意事項	為了能更有效的發揮抗菌功能，應常保產品表面清潔。	

● 廢棄本產品時，請依所處地區的處理方式進行廢棄。

限用物質含有情況(RoHS)網址

https://www.twtoto.com.tw/upload/TO_CertificateData/CD_Pic/497.jpg

更換零件

● 規格可能未事先預告就進行變更。

更換零件

■ 給水濾網



■ 附給水濾網排水栓



■ 便蓋緩衝墊



■ 便座緩衝墊



■ 除臭觸媒



■ 除臭濾網



● 購買零件時，請洽詢原購買的安裝公司或販售店，或撥打台灣東陶免費服務專線0800-890-250。

定期檢查

因為產品長期使用下，多少會產生劣化(數年劣化)，恐怕會產生安全上的故障。
為防止因數年劣化產生的重大事故(火災、觸電、燙傷、受傷、漏水等)，並使產品能更長期、安全、舒適的使用，請顧客每年進行1次以上的定期檢查。

MEMO

本體

- 是否出現龜裂・缺口・鬆動搖晃・變色？
- 是否異常變熱、或發出異音・異臭？
- 是否漏水？
- 是否正常動作？

便蓋

- 是否出現龜裂・缺口・鬆動搖晃・變色？
- 是否正常運作？

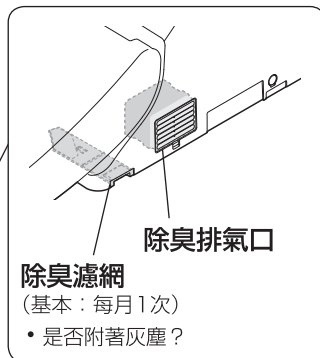

- 除臭濾網**
(基本：每月1次)
- 是否附著灰塵？

遙控器

- 電池是否破裂・漏液？

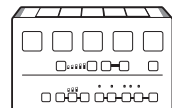

電源插頭

(基本：每月1次)

- 是否附著灰塵？
- 是否異常變熱、或發出異音・異臭？

便座

- 是否出現龜裂・缺口・鬆動搖晃・變色？
- 是否異常變熱、或發出異音・異臭？
- 是否正常運作？
- 便座緩衝墊是否鬆脫？

止水栓

- 是否漏水？
- 是否損傷・夾入・壓壞・彎曲？

馬桶

- 是否出現龜裂・缺口・鬆動搖晃・變色？
- 是否漏水？

電源線

- 是否損傷・夾入・壓壞・彎曲？
- 是否異常變熱、或發出異音・異臭？

給水軟管

- 碰觸到電源插頭嗎？
- 是否損傷・夾入・壓壞・彎曲？
- 是否漏水？

馬桶與地面之間

- 是否漏水？

檢查部位	實施日(年・月・日)		
本體	/ /	/ /	/ /
電源插頭	/ /	/ /	/ /
電源線	/ /	/ /	/ /
止水栓	/ /	/ /	/ /
給水軟管	/ /	/ /	/ /
便蓋	/ /	/ /	/ /

檢查部位	實施日(年・月・日)		
除臭濾網	/ /	/ /	/ /
除臭排氣口	/ /	/ /	/ /
便座	/ /	/ /	/ /
馬桶	/ /	/ /	/ /
馬桶與地面之間	/ /	/ /	/ /

MEMO