

TOTO



光觸媒地板PU(薄型)

為使商品機能充分發揮，請遵照本施工說明書內容正確安裝。

安全注意事項 (為安全起見請務必遵守以下各項說明)

安裝前，請詳細閱讀本「安全注意事項」後正確安裝。

●為使您安全且正確地安裝本製品，並防範對您及其他使用者造成危害，抑或財產損失，本說明書列出各種不同標示。
各標示及其含意如下所示。

●以下列圖示區分，說明應遵守內容的種類。

	警告	若忽視本標示欄的內容而操作錯誤，可能導致人員死亡或重傷。
	注意	若忽視本標示欄的內容而操作錯誤，可能導致人員受傷或財物損失。

	絕對「禁止」的內容。
	務必執行的「強制」內容。

警告	
	務必執行
<p>施工時，請使用防塵口罩或護目鏡、安全帽、工具手套等安全護具。 因商品為陶器易碎品，若發生破碎情形時，可能因碎片導致失明或割傷等重大事故。</p>	

注意	
	禁止
<p>請勿使用於木質地板。 可能導致光觸媒地板(PU)破損而受傷。</p> <p>請勿直接貼附在既有的塑膠地板材上，請先將預定安裝位置的地板材拆除後，再進行施工。 可能導致商品破損而受傷。</p> <p>請勿設置於小便斗下方以外的場所。 若地面弄濕了，容易滑倒。若放置於平時步行的位置，可能導致滑倒、受傷。</p> <p>請勿並排對接施工。 建築結構與基底搖動時，環光觸媒地板PU之間會互相推擠，有可能導致碎片、破裂。</p> <p>請勿撞擊商品。 因商品屬陶器易碎品，若過度用力可能造成變形、或破損導致受傷。</p>	
	務必執行
<p>基底的精準度請在2mm/2m以下。(若無精準度，請將基底調整為平滑狀況) 可能導致商品破損。請使用直尺、雷射水平儀確認基底的精準度。</p> <p>搬運時，施工時請使用工具手套等安全護具，小心處理。 因商品屬陶器易碎品，若過度用力可能造成變形、或破損導致受傷。</p> <p>黏著時，為了不讓黏著層產生縫隙，請使用齒鏟刀刮出波浪狀條紋，並全面黏著。 可能導致商品破損。</p> <p>磁磚的黏著劑請使用「JIS A 5548 類型 1 相當的非彈性雙液型環氧樹脂接著劑」或聚合物水泥砂漿施工。無法使用水泥砂漿的施工方式。 若使用指定外的黏著劑或水泥砂漿的施工方法，會導致商品剝離、破損而受傷。</p> <p>切斷或進行孔加工時，請使用瓷磚專用的刀刃。 若使用指定以外的工具，可能導致工具或商品破損而受傷。</p> <p>請避開φ130mm以上的挖孔加工及由商品邊緣100mm以內的挖孔加工。 可能導致商品破損。</p> <p>挖孔加工時，請務必執行預留孔加工，振動等請小心注意。 可能導致商品破損。</p> <p>鎖緊螺絲時，請避免過度鎖緊，最後請使用手鎖緊。 可能導致商品破損。</p>	

施工方法

1 貼磚

- 與商品的接縫為3mm以上，並使用接縫用水泥或矽利康填縫劑(現場準備)填補。
- 商品與壁面或其他部材的接縫，縫隙為5mm以上，並以矽利康填縫劑填補。
- 排水孔端部至商品端部(接縫部)的尺寸請確保100mm以上進行加工・貼磚。

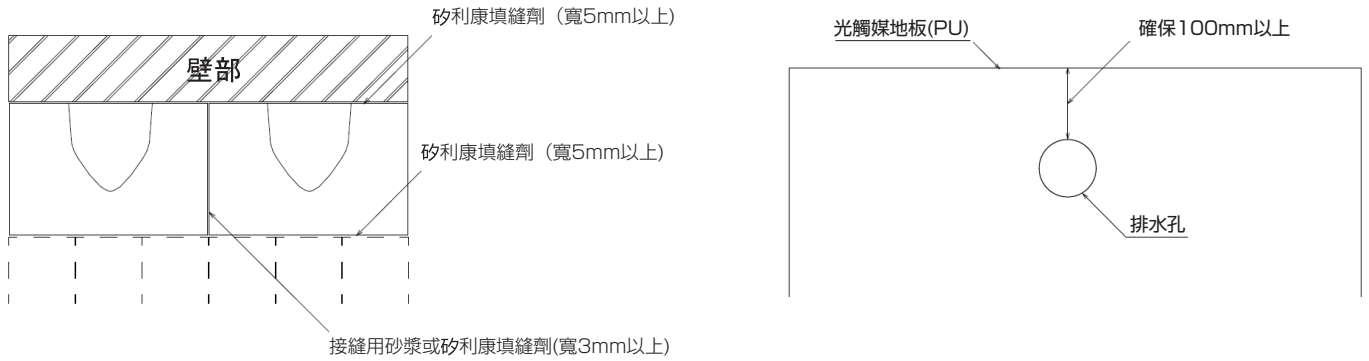

2 加工

- 於現場進行加工時，請使用以下工具。
請穿帶防塵口罩或護目鏡等安全護具。

加工	使用工具
切斷	<ul style="list-style-type: none">手持砂輪機電動圓鋸機瓷磚用鑽石鋸片鑽石磨刀石等
開孔	<ul style="list-style-type: none">電鑽瓷磚用鑽石圓孔鋸瓷磚用金剛鑽頭

- 於現場進行排水孔挖孔加工作業時，請注意以下事項進行加工。
- 加工時請務必使用瓷磚用工具。
- 使用手持砂輪機在4個角進行孔加工時，請使用瓷磚用金剛鑽頭(Ø10mm以上)，將角部加工為R形狀。若角部為直角或切入過深時，可能導致破損。

⚠ 注意



務必執行

切斷面請務必使用手持砂輪機磨刀石或鑽石磨刀石處理邊緣。若以手直接碰觸，可能受傷。

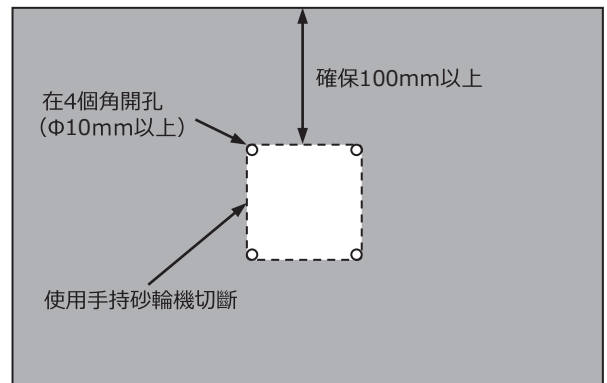

- 地面給水的場合，請定位出位置，再使用瓷磚用鑽石圓孔鋸進行加工。
※因每個現場給水位置不同，請配合現場狀況進行加工。

3 黏貼

· 請依照以下方法黏貼。請配合地板完成面的高度去做底部的調整。

施工方法	基底	黏貼材
改良壓著施工法	金屬鏟刀壓固素地面 (自流平沙漿) 地板平整精準度±2mm/2m以下	聚合物水泥砂漿 基底：全面塗抹波浪紋 製品背面：全面塗抹(約1mm)
接著劑黏貼施工法	金屬鏟刀壓固素地面 (自流平沙漿) 地板平整精準度±2mm/2m以下	非彈性型雙液型環氧樹脂 接著劑(JIS A 5548 類型1) 基底面或製品背面全面塗抹

※在既存瓷磚上進行施工時，請先確認凹凸不平的狀況是否在基準內，如凹凸不平過大時，請使用砂漿調整基底。

PVC板材等，請勿直接貼附在既有的塑膠地板等板材上面。
請使用直尺、雷射水平儀確認基底的精準度。

⚠ 注意



務必執行

聚合物水泥砂漿、接著劑，請確實刮出波浪紋。波浪紋若不均勻，施工後，商品容易剝落、破裂。

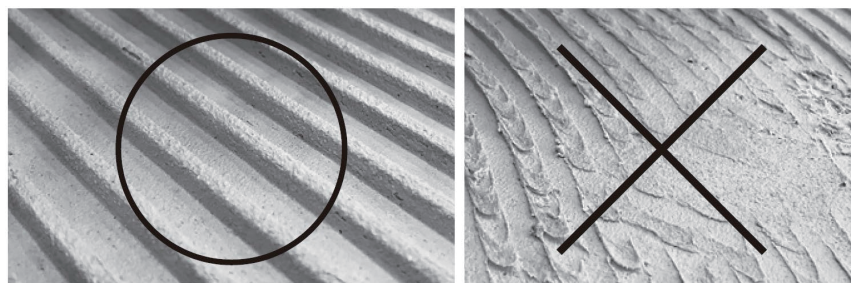

波浪紋明顯的狀態

波浪紋不明顯的狀態

⚠ 注意



務必執行

聚合物水泥砂漿、接著劑，請確實填補至商品端部。否則商品容易破損。

填補不足の場合

光觸媒地板PU



接著劑・聚合物水泥砂漿

填補不足可能造成破損。

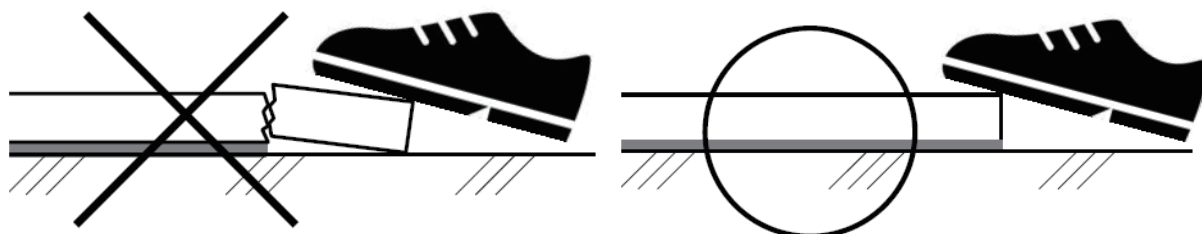

⚠ 注意



禁止

黏貼時請勿使用榔頭敲打
可能導致商品破裂，請使用手壓上。

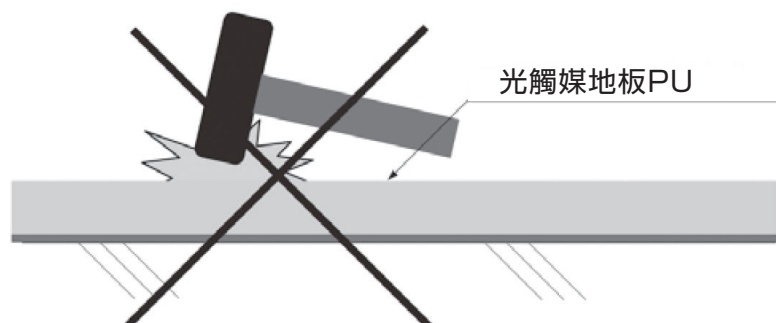

光觸媒地板PU

●避免商品端部出現縫隙的施工範例(聚合物水泥砂漿、接著劑の場合)

① 暫時放置商品，並在周邊貼上保護膠帶。

② 接著劑或聚合物水泥砂漿也塗抹超過至保護膠帶上。

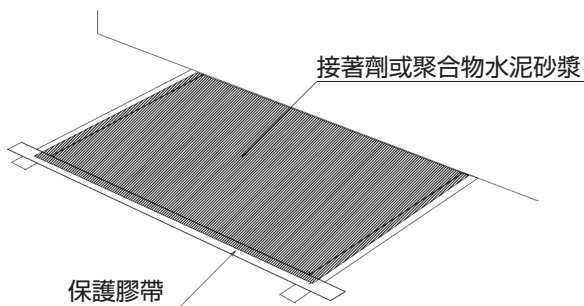
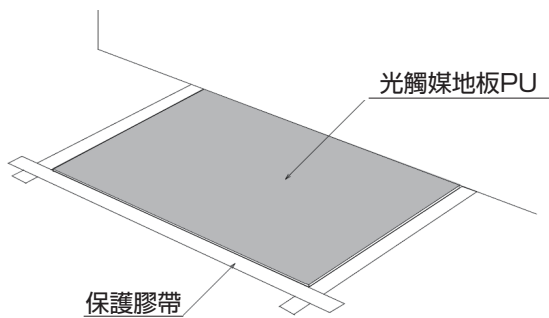

③ 按壓商品全體，並確認接著劑是否超出商品周圍。

④ 撕下保護膠帶。

商品斷面若沾到接著劑時，請使用酒精擦拭。

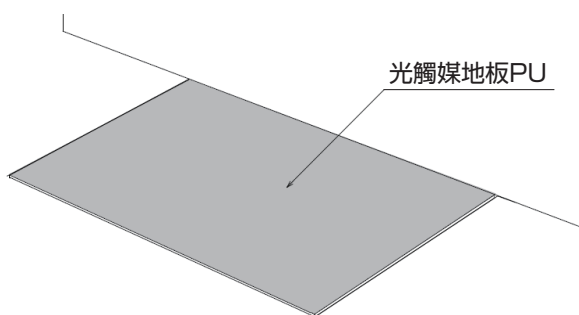
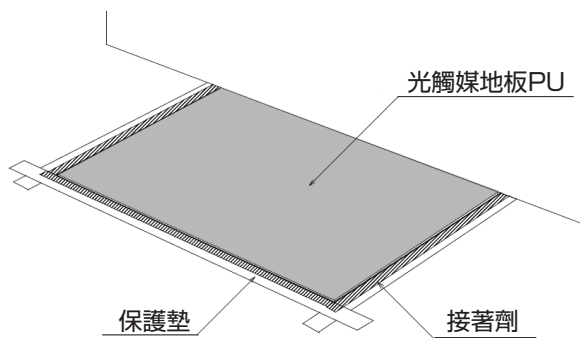

4 縫隙修飾

- ・與商品的接縫為3mm以上，並使用接縫用水泥或矽利康填縫劑填補。
- ・商品與壁面的接縫為5mm以上，使用矽利康填縫劑填補。
- ・商品的前面或側面的斷面，請使用矽利康填縫劑處理。

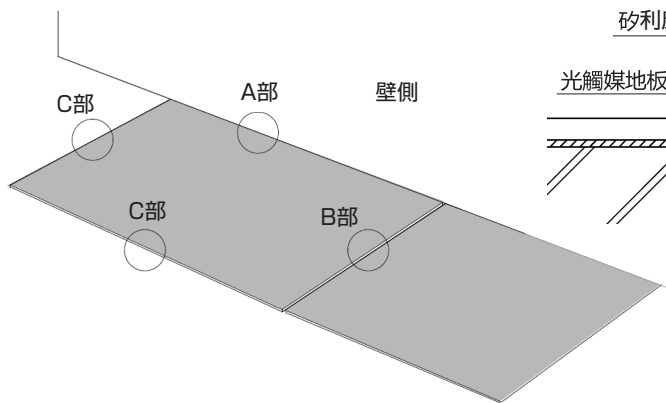

A 部

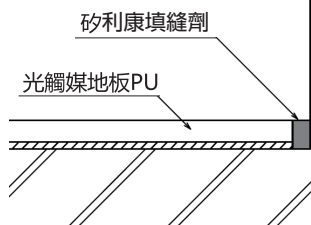

B 部

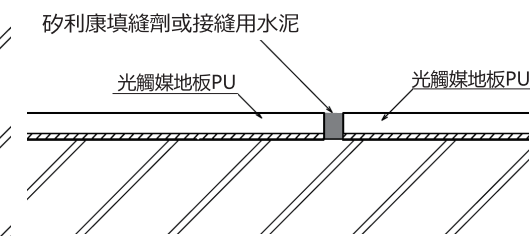

C 部

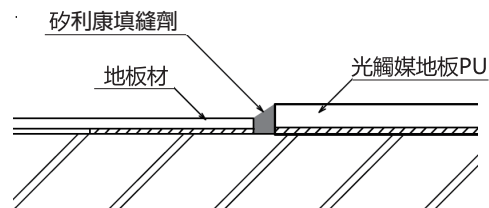

5 設備安裝

- ・安裝落地型小便斗時，進行排水法藍挖孔作業時，請使用瓷磚專用刀刃。
- ・使用瓷磚用金剛鑽頭，事先挖出比安裝商品用螺絲大4mm以上的底孔。
- ※在商品上開預留孔時，請避免使用振動電鑽。
- ・鎖緊螺絲時，請避免過度鎖緊，最後請以手鎖緊。

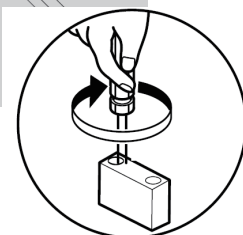
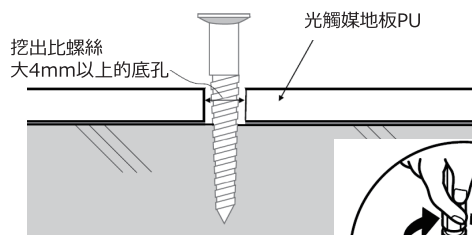

最後請以手鎖緊