

TOTO

淋浴柱轉換桿

TBW01002型

TBW02002型

為使商品機能充份發揮，請遵照本施工說明書內容正確安裝。安裝後，請向顧客詳細說明使用方法。



1-1



安全注意事項 (為安全起見請務必遵守)





安裝前，請詳細閱讀「安全注意事項」後，再正確施工。



●為使您安全且正確地安裝本商品，並防範對您及其他使用者造成危害、抑或財產損失，本說明書中列出各種不同標示。
各標示及其含意如下所示。

●以下列圖示區分、說明應遵守內容的種類。



 警告	若忽視本標示欄的內容而操作錯誤，可能導致人員死亡或重傷。
 注意	若忽視本標示欄的內容而操作錯誤，可能導致人員受傷或財物損失。

	絕對「禁止」的行為。 左圖為「禁止分解」。
	務必執行的「強制」內容。 左圖為「務必執行」。

 警告	
 禁止	<p>冷、熱水配管請勿相反安裝 可能導致欲出冷水卻流出熱水而造成燙傷。</p> <p>熱水給水溫度請勿超過85°C以上 若使用超過85°C以上高溫熱水，可能導致龍頭壽命縮短、破損造成燙傷或漏水弄濕家具設備等財物損失。</p>
 禁止分解	<p>本說明書記載項目以外，請勿自行分解、改造 可能導致破損造成燙傷・受傷或漏水弄濕家具設備等財物損失。</p>
 務必執行	<p>為了能照刻度的溫度出水，請務必進行溫度調節 因使用條件不同，可能無法依照刻度溫度出水而導致燙傷。</p>



 警告	
 務必執行	<p>清潔濾網時，請勿突然鬆開濾網外蓋。 請先關閉止水栓後再進行清潔。</p> <p>另外，也請確認左側及熱水側後彎腳不會燙</p> <p>高溫熱水流出可能導致燙傷、或漏水弄濕家具設備等財物損失。</p>



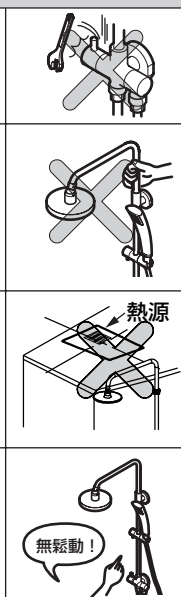

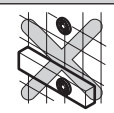

 注意	
 禁止	<p>請勿施以重力或撞擊 可能導致破損、漏水弄濕家具設備等財物損失。</p> <p>請不要將淋浴柱當成扶手使用、懸吊、或是踏在蓮蓬頭掛架上 不慎滑倒、或是鬆脫的話恐有受傷之虞。此外，也可能導致故障和漏水。</p> <p>請勿安裝在會發熱的家電附近 本產品必須遠離浴室換氣暖房乾燥機和電暖器等發熱源，否則可能損壞花灑表面和內部結構。</p>
 務必執行	<p>安裝完畢後，請確認淋浴柱沒有鬆脫 若淋浴柱有鬆動的情形，可能導致淋浴柱脫落、牆壁損壞等造成受傷。</p>

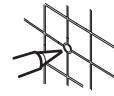
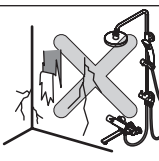

1-2

⚠ 注意		
 務必執行	確認安裝的壁面有無段差 商品若鬆脫，有可能從連接部漏水。	
	請務必使用規定的螺絲數量固定 壁面若破損，有可能導致商品脫落而受傷。	
	安裝孔的周圍請務必塗抹矽利康 若無塗抹矽利康，水侵入牆壁內，可能導致淋浴柱脫落、牆壁損壞等造成受傷。	
	請務必安裝至堅固的壁面・建築結構體 若直接安裝至土牆・石膏牆等強度不足的壁面，可能導致淋浴柱脫落、牆壁損壞等造成使用者跌倒、受傷。	

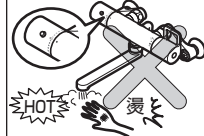
● 搭配龍頭時的場合

⚠ 警告		
 禁止	冷・熱水配管請勿相反安裝 可能導致欲出冷水卻流出熱水而造成燙傷。	
 務必執行	為了能照刻度的溫度出水，請務必進行溫度調節 因使用條件不同，可能無法照刻度溫度出水而導致燙傷。	
	清潔濾網時，請勿突然鬆開濾網外蓋，請先關閉止水栓後再進行清潔 另外，也請確認左側及熱水側後彎腳不會燙 高溫熱水流出可能導致燙傷、或漏水弄濕家具設備等財物損失。	 

2

規格

冷水・熱水壓力	使用必要水壓	0.15MPa (流動壓)
	最高水壓	0.5MPa (靜水壓)
使用最高溫度	控溫龍頭本體	85℃以下
	淋浴部	60℃以下
使用可能水質	自來水及可飲用井水	
使用環境溫度	1~40℃	
用途	一般住宅浴室用	

3

安裝前注意事項

- 給水壓力若超出0.75MPa的情形時，請使用市售的減壓閥將水壓降至0.2~0.3MPa左右。
為使您舒適地使用本商品，給水壓力建議為0.2~0.3MPa左右。
- 為防止因錯誤操作等而引起的燙傷，請將冷水水壓調高於熱水水壓或相同水壓。
另外，將熱水側加壓的情形時，也請務必調整低於冷水側水壓。
- 熱水給水溫度請設定高於使用時的出水溫度。
- 使用環境溫度0℃以上、60℃以下。
如果不高於0℃，手持蓮蓬頭會出現變形、凍裂等現象；同時高於60℃可能會損壞花灑內部結構。
- 為了有舒適的蓮蓬頭流量、溫度，熱水的給水溫度推薦設定為60℃。
為了防止被燙傷，請不要設定超過60℃。
- 為減少阻力，連接熱水器的熱水配管請以最短距離配管，並請務必包覆保溫材。
- 因包裝前實施過通水試驗，商品內可能殘留水滴，商品本身並無問題。
- 請確認安裝淋浴柱的牆壁是否堅固。
- 根據建築物的構造，請選擇合適的固定方法。
- 本產品必須遠離浴室換氣暖房乾燥機和電暖器等發熱源，否則可能損壞花灑表面和內部結構。

4

完成圖

※依型號不同，圖面與實品的形狀可能有部份差異。

例：搭配控溫龍頭(TBV01403型)的場合

(單位：mm)

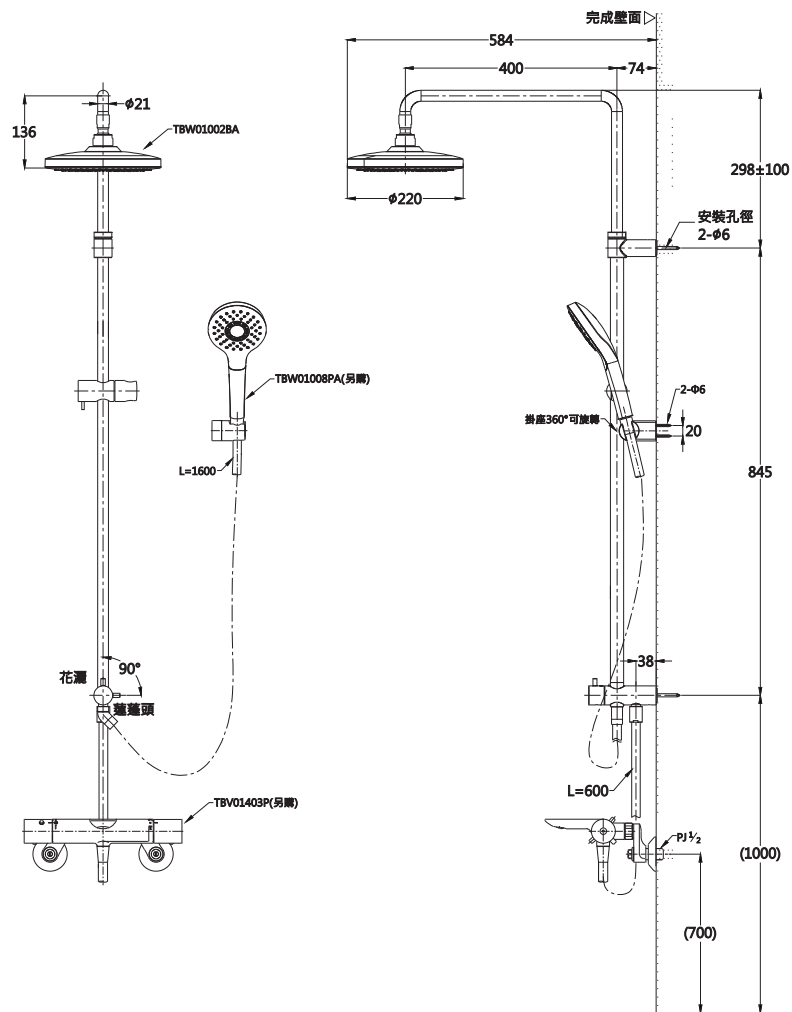

※()為參考尺寸。請配合使用者之身高·天花板的高度安裝。

例：搭配一般淋浴龍頭(TBG02302型)的場合

(單位：mm)

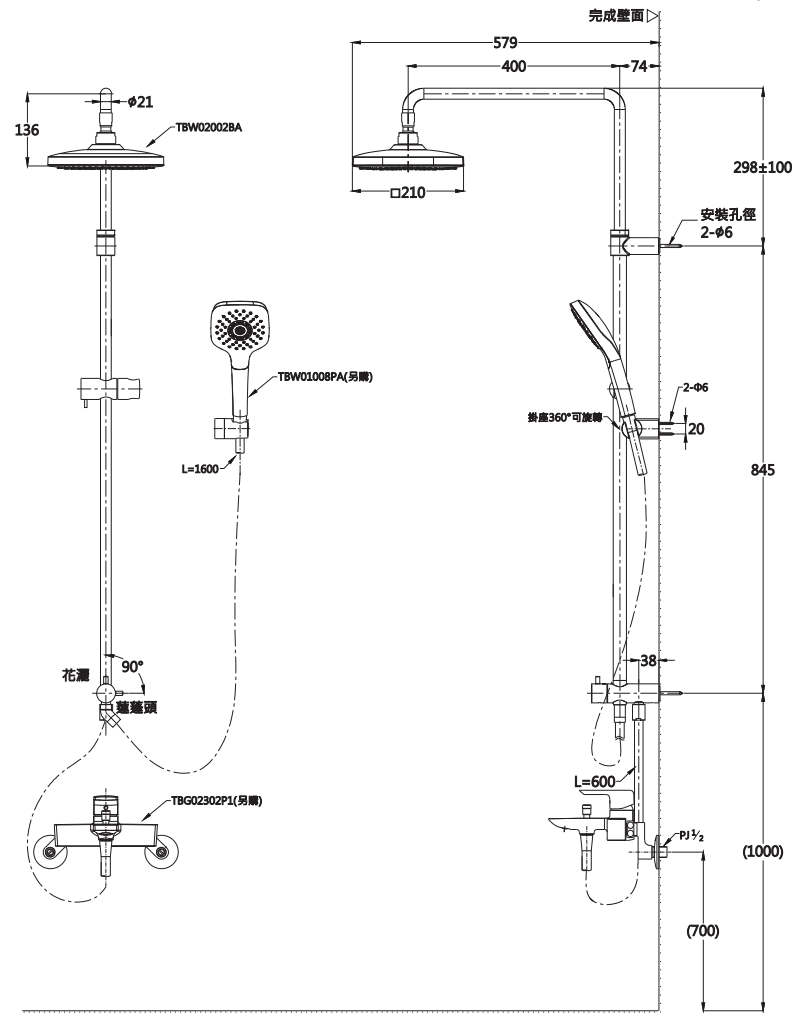

※()為參考尺寸。請配合使用者之身高·天花板的高度安裝。

1. 固定底座安裝

- ①、如圖(1)所示
在安裝牆面上鑽2個固定座的安裝孔。
(直徑6mm深度50mm)

※請確保兩孔在同一垂直線上
並與地面垂直。

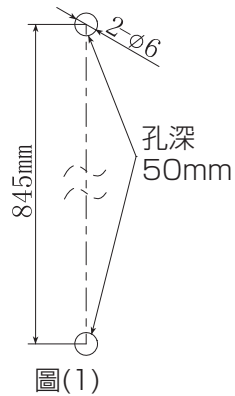

圖(1)

- ②、如圖(2)所示
先將膨脹管打入安裝孔內，
按照圖示順序用自攻螺絲
將底座固定好。
※上下兩孔的安裝方法相同。

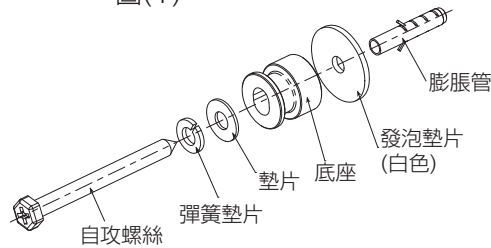

圖(2)

注意：

- ① 本系列產品上端淋浴桿有200mm的可升降範圍。在確定安裝孔位置時，請注意在孔上方留出足夠的空間。
- ② 本系列產品的連接直管與轉換閥本體部是可分開的，安裝過程中請注意手扶本體部，以免因商品自身重量而掉落，造成損失。

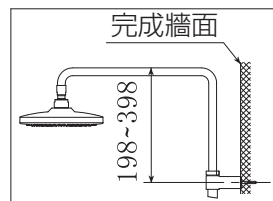

2. 花灑連接管的安裝

如右圖所示
將連接管上的兩個O型圈塗抹肥皂水，
垂直插入連接直管中，再將螺母與固定
支架鎖緊。

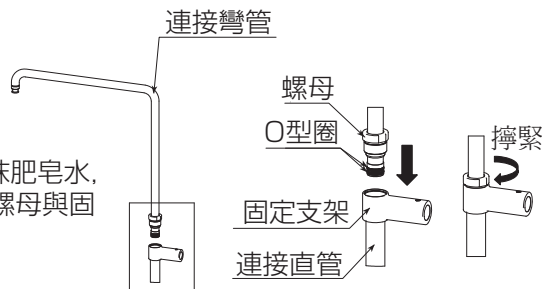

3. 轉換閥的安裝

- ①、將轉換閥本體的O型圈塗上肥皂水，垂直插入花灑連接管內。
- ②、將固定支架與轉換閥本體部調整至與安裝牆面垂直的位置，垂直插入已固定好的底座上，與牆面完全貼合。
- ③、用六角扳手依次鎖緊固定支架和本體部的緊固螺絲，確認安裝穩定。
- ④、將軟管的一端接於切替閥下方的進水接頭（靠近安裝牆面側為進水接頭），另一端接於浴室龍頭（另購）下方的出水接頭。
注意使用墊片密封。

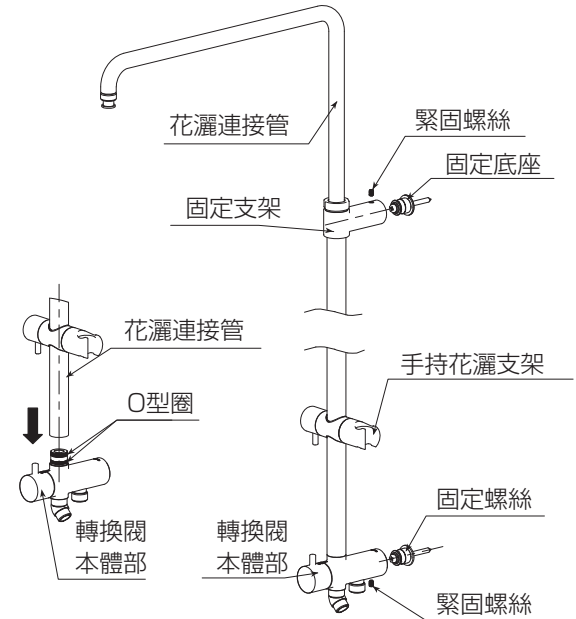

- ⑤、將手持花灑(另購)與花灑軟管連接，並將另一端接於轉換閥的出水接頭上（靠近轉換手柄側為出水接頭），將手持花灑放於手持花灑架上即可。

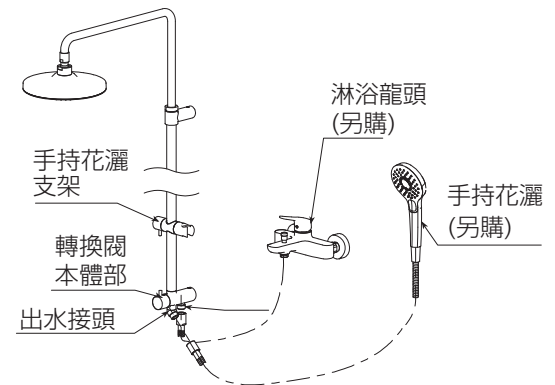

※ 出水接頭處的彎頭可360°旋轉使用，
客戶可根據需要自行調節角度。
(逆時針旋轉為拆卸方向)

5-2 施工順序

4. 淋浴花灑的安裝

將淋浴花灑與連接彎管螺紋端用板手固定，調節淋浴花灑，使淋浴花灑吐水面朝下，用六角板手旋緊防脫落螺絲。

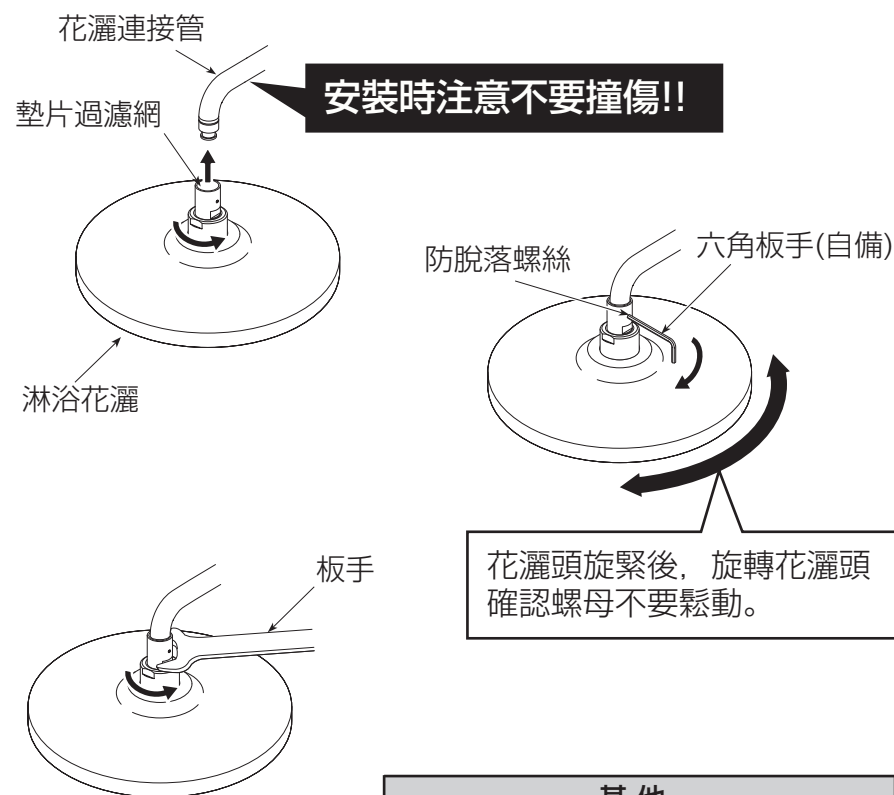

花灑頭旋緊後，旋轉花灑頭確認螺母不要鬆動。

其他

請務必將施工使用說明書交給客戶

TOTO
施工使用說明書

6-1 使用方法

各部品名稱及使用方法

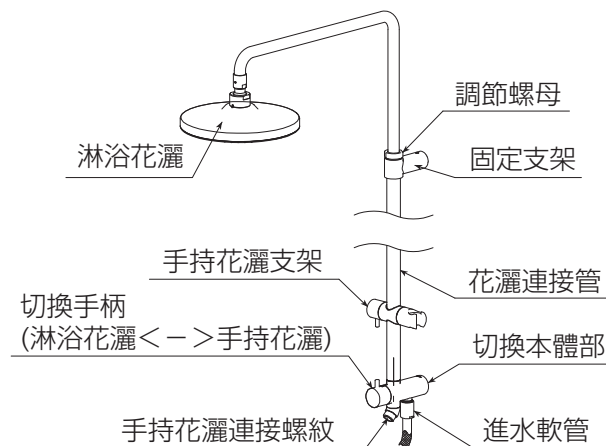

1. 切换操作

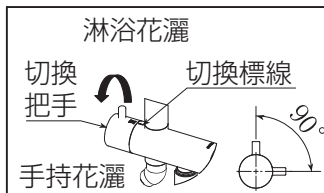

如圖所示，順時針旋轉切换把手，由淋浴吐水變更為手持花灑吐水；逆時針旋轉切换把手，由手持花灑吐水變更為淋浴吐水。
※ 把手旋轉角度約90°，當把手旋至中間位置時，淋浴花灑與手持花灑同時吐水。

2. 花灑連接管的升降調節

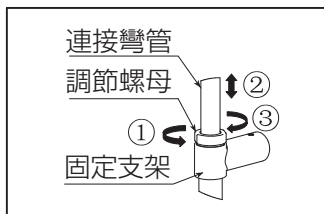

- ① 逆時針鬆開調節螺母至連接彎管可上下移動的程度。
- ② 上下調節連接彎管至理想高度。
- ③ 順時鐘鎖緊調節螺母，將連接彎管完全固定。

3. 手持花灑連接彎頭的角度調整

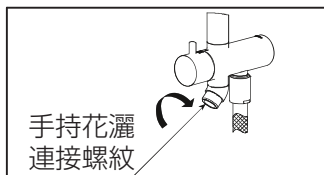

圖示中的連接彎頭可360°旋轉，使用過程中客戶可根據需要自行調節彎頭方向。

※ 逆時針旋轉為拆卸方向

6-2

使用方法

3.手持花灑支架高度調整

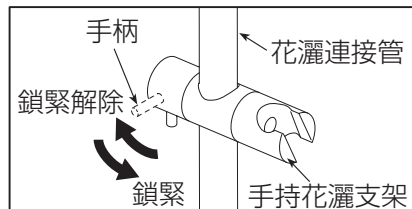

將手柄調整到“鎖緊解除”位置，可上下滑動手持花灑支架，選定理想高度後，將手柄調整到“鎖緊”位置即可。

4.手持花灑角度調整

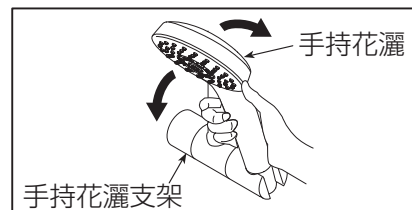

如左圖所示，手握手持花灑，順時針或逆時鐘針旋轉，將手持花灑調整到合適的角度位置放置即可。

5.多功能淋浴花灑使用(TBW01002*/TBW02002*)

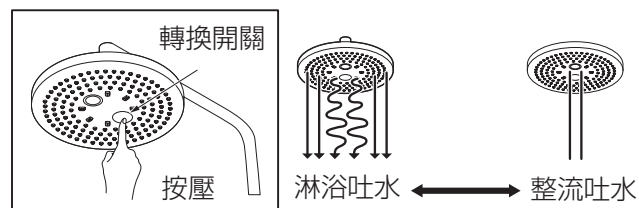

如左圖所示，按壓轉換開關可切換“淋浴吐水”及“整流吐水”兩種模式。

6.淋浴花灑的清潔保養

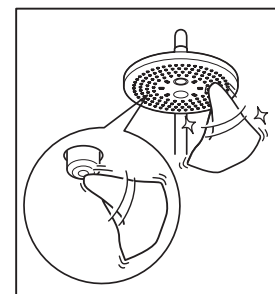

若使用時出現水線不均勻的現象，可用毛巾輕輕擦拭散水板上的小矽膠吐水口，清除異物。



出水量少時：使用專用的吐水口治具拆卸吐水口。分解後注意各個部件不要丟失，用牙刷清潔過濾網。

7.1

拆卸與檢查

現象	檢查項目
水流量小	8
把手晃動	3.4.5
水流不止、漏水	1.2.3.9.10.11.12.13.16
本體部鬆動	6.7
連接管鬆動	14.15.17

安裝後萬一出現故障，請按以下要領拆卸(以TBW01002*為例)
(此圖內未拆分的零部件，需要拆卸的情況下，請聯絡售後服務人員進行拆卸)

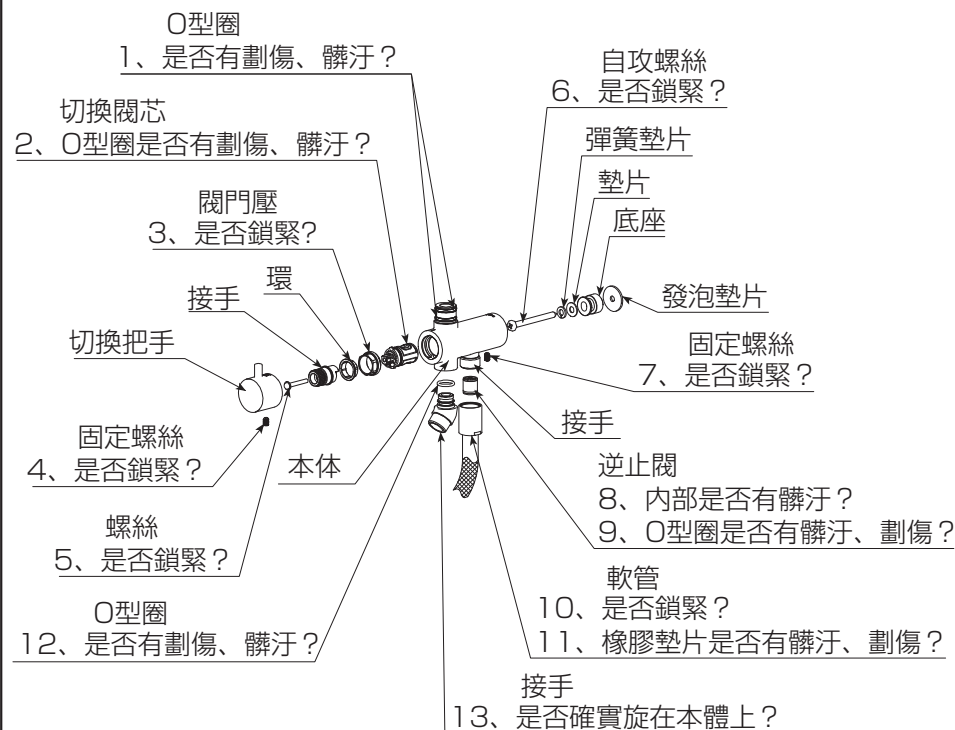

注①：此接手確實旋在本體上後可以360°旋轉使用；
注②：拆卸時，逆時針方向向下用力旋轉即可。

7-2 拆卸與檢查

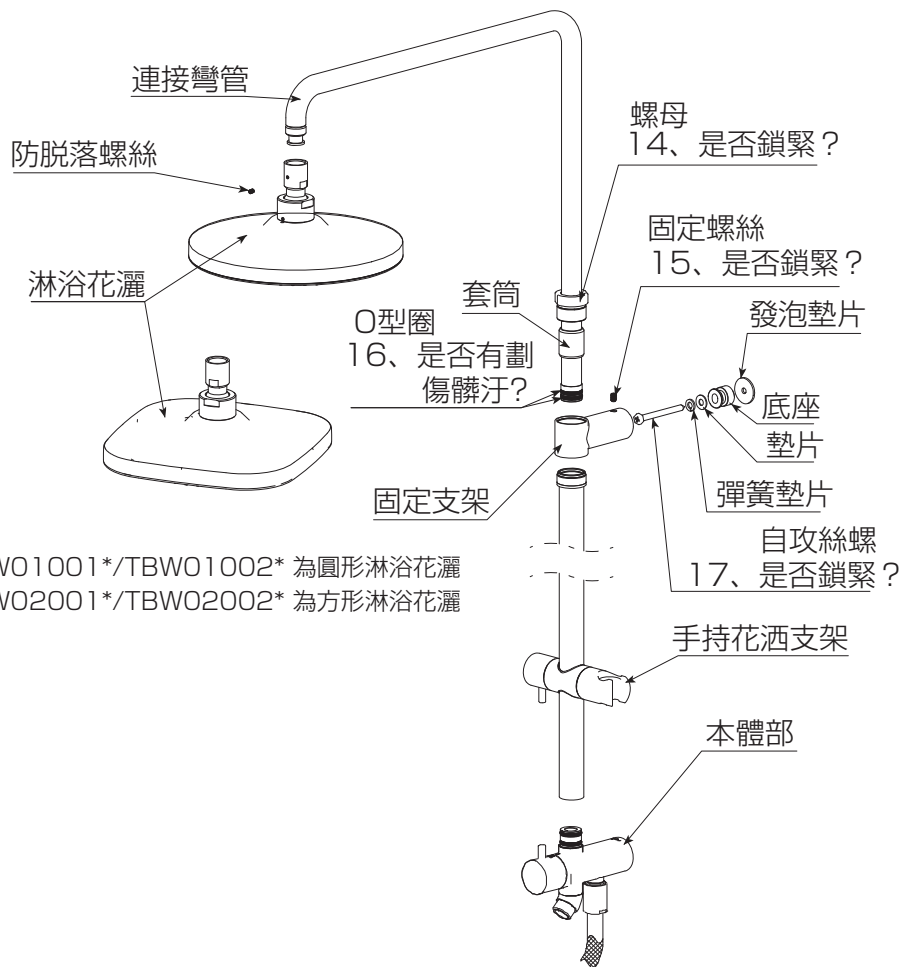

TBW01001*/TBW01002* 為圓形淋浴花灑
TBW02001*/TBW02002* 為方形淋浴花灑

注意：淋浴花灑頭為精密部件，請不要擅自拆卸。
萬一出現故障，請聯絡售後維修服務。

售後服務

使用年數											
1	2	3	4	5	6	7	8	9	10	11	12
客戶進行日常清潔保養・檢查										檢查購買 更換	
消耗性零件的更換											
磨損、品質劣化零件的更換 (依內容不同請洽詢原購買的販售店、安裝公司或台灣TOTO)											

保證書 (本說明書的封底即為保證書)

- 本商品依據保證書內容做出保證。請確認是否填入安裝日、安裝公司名(或販售店)及捺印。另外，請詳細閱讀保證書內容後，妥善保存。
- 保證期間請確認保證書。

關於保證

- 保證期間中
依據保證書的規定進行維修。因為保證期間內也可能必須付費維修，請詳細確認保證書內容。例如：「未遵照使用說明書、施工說明書、產品上的注意標籤等產生的不良問題」等情形時，需收取費用。
- 保證期間過後
經維修後可繼續使用的商品，將根據顧客要求進行維修並收取費用。
→請確認「委託修理時」「維修費用的構成明細」(P.23)。

關於零件的更換

免費維修所更換的零件・商品為台灣TOTO所有。

修補用零件的供給期間

本商品的修補用零件 (維持功能上不可欠缺的零件，使用期間中需要更換的可能性大之物品)的供給期間為製造中止後10年。

磨損・劣化零件的更換

- 閥及墊片如果磨損・劣化可能導致漏水。此情形時，該零件需要更換。
- 磨損・劣化零件的更換請洽詢原購買的販售店、安裝公司、或台灣TOTO免付費服務專線。TEL：0800-890-250

委託維修時

【委託修理單位】

原購買的販售店、安裝公司或台灣TOTO免付費服務專線。
TEL：0800-890-250

【需要聯繫的內容】

- ①住址、姓名、電話號碼
- ②商品名
- ③型號
- ④安裝日
- ⑤故障內容、異常情形(何處漏水等)
- ⑥希望到府維修日期

【不明白之處及維修相關洽詢】

原購買的販售店、安裝公司或台灣TOTO免付費服務專線。TEL：0800-890-250

維修費用的構成明細 <委託TOTO維修の場合>

根據修理可以維持商品功能的情況下，由所要求的修理狀況付費。

標準修理費用由 **技術費** + **零件費** + **出差費** 構成。

但是，補修用性能零件的保固期限已過的商品，為無法修理。