

### 嬰兒椅



YKA15SVW





- 感謝您選購TOTO嬰兒椅。請詳細閱讀本使用說明書後，正確地使用。
- 本說明書及外附保證書，請務必妥善保存。(必要時請多加利用。)

## 安全注意事項 (為安全起見，請務必遵守)

使用前，請先詳閱本「安全注意事項」後，正確使用。

- 閱畢後，請務必收存於使用者隨時可取閱之處。
- 各標示及其含意如下所示。
- 為方便您安全且正確地使用本商品，並防範對您及其他使用者造成危害、抑或財產損失，說明書中列出各種不同標示。

標 示	意 義
 <b>警告</b>	若忽視本標示欄的內容而操作錯誤，可能導致人員死亡或重傷。
 <b>注意</b>	若忽視本標示欄的內容而操作錯誤，可能導致人員受傷或財物損失。

	 為絕對「禁止」的行為。 左圖表示「禁止拆解」。
	 為務必執行的「強制」內容。 左圖表示「務必執行」。

 <b>警 告</b>	
 禁止拆解	修理技師以外的人員，請勿自行拆解、修理・改造 可能導致故障。
 禁止	使用時，請勿將視線離開嬰幼兒 可能因嬰幼兒突然的動作而從座椅上摔落。
	請勿給使用年齡對象外的兒童使用或將其做為置物台 錯誤的使用方法可能導致人員受傷。使用年齡為出生後5個月至2歲半的嬰幼兒。
	請勿讓嬰幼兒站立於嬰兒椅上或護欄上 錯誤的使用方法可能導致人員受傷。
	請勿將點燃的香菸置於產品上或是與產品接觸 可能導致火災。
	請勿在嬰兒椅上方放置30kg以上的物品 可能造成產品固定處鬆動，有跌落的危險。
 務必執行	請勿將水淋到產品上，或將產品置於溼氣較重的場所 若產品遭到腐蝕，可能導致產品脫落、人員受傷或造成重大事故。
	為了能讓您安全地使用，請進行安全檢查 若客人使用出現異常的產品，可能導致人員受傷或重大事故。 使用中若出現鬆動搖晃的情形時，請立即停止使用，並聯絡原購買代理店或經銷商。或撥打TOTO服務專線0800-890-250。 可能因產品脫落、跌倒等造成人員受傷或重大事故。

 <b>注 意</b>	
 務必執行	為了避免撞到嬰幼兒，開關門時請小心 可能導致嬰幼兒受傷。

## 各部位名稱

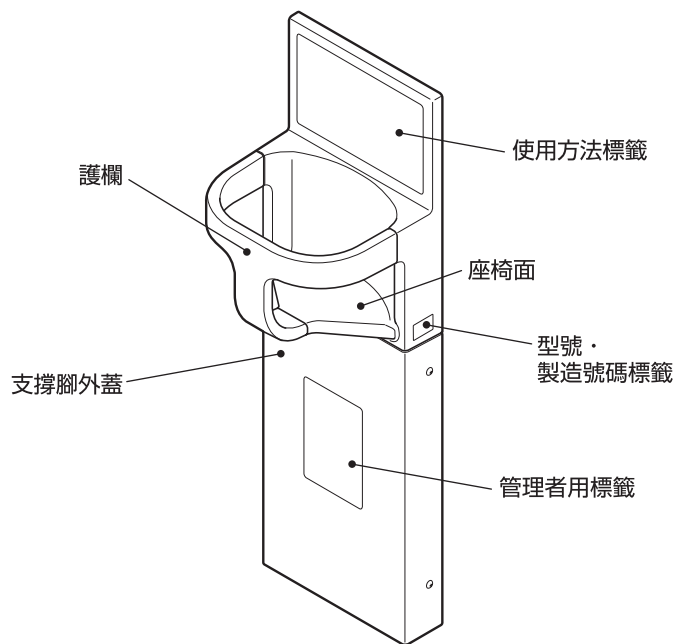

## 附屬零件的確認

■請確認是否有以下零件。

附屬零件	
標示貼紙	2張
使用說明書	1張
日常檢查確認表	1張

## 使用方法

嬰兒椅為嬰幼兒專用的椅子。

### ■使用方法

請確保您的嬰幼兒如圖所示，坐於產品的座椅面。(圖1)

使用時，請勿讓您的視線離開嬰幼兒，或是讓嬰幼兒站於產品上。(圖2，圖3)



(圖1)

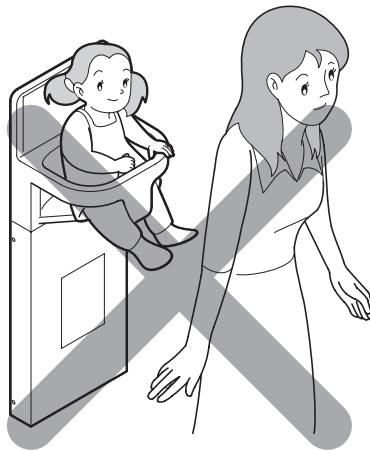

(圖2)



(圖3)

### 標示貼紙的使用方法

■請將標示貼紙貼於裝有此產品的廁所入口，或是門上。



標示貼紙

(圖示與現物可能略有差異)

# 清潔保養方法

## 警告

- 請勿將水淋到產品上，或將產品置於溼氣較重的場所  
若產品遭到腐蝕，可能導致產品脫落、人員受傷或造成重大事故。

### 一般的清潔保養方法

- 請以沾取冷水或溫水軟布，確實擰乾後，進行擦拭。

### 髒污情況嚴重時的清潔保養方法

- 請以軟布沾取稀釋後的中性清潔劑擦拭，接著再以清水擦拭，並使用乾布將水份擦拭乾淨。

### 清潔保養時的注意事項

為避免損傷產品表面，請勿使用以下清潔用品。

- 酸性清潔劑、鹼性清潔劑、及含氯漂白劑
- 稀釋劑、揮發劑等溶劑
- 去污劑、研磨粉等含有粗顆粒的清潔劑
- 尼龍刷、棕刷、塑膠刷等



# 致嬰兒椅管理人員

## 警告

- 為了能安全地使用產品，請進行日常安全檢查  
若客人使用出現異常的產品，可能導致人員受傷或重大事故。

- 使用中若出現異常情形時，請立即停止使用，並聯絡原購買代理店或經銷商。或撥打TOTO服務專線0800-890-250。

- 護欄及本體部是否有鬆脫搖晃情形。
- 各部位螺絲是否鬆動。
- 零件是否鬆脫掉落。
- 標籤是否保存於易於取得的場所。

※請參考「日常檢查確認表」進行安全檢查。

## \*\*\* 關於保證 \*\*\*

本商品依據保證書內容做出保證。請確認是否填寫安裝日期、安裝公司名(或販售店名)及蓋章。

另外，請詳細閱讀保證書內容後，妥善保存。

有效保證期間請參考保證書。

- 保證期間中  
依據保證書的規定進行維修。因為保證期間內也可能會有產生費用的項目，請詳細確認保證書內容。  
例如：「未遵照使用說明書、施工說明書、產品上的注意標籤等產生的不良問題」等情形時，需收取費用。
- 保證期間過後  
經維修後可繼續使用的商品，將根據顧客要求進行維修並收取費用。