

# TOTO

## 蓮蓬頭

### 施工說明書



- ◆ 感謝您選購TOTO產品。
- ◆ 安裝產品前請詳細閱讀本施工說明書，並保留備用。
- ◆ 為使商品機能能充分發揮，請遵照本施工說明書內容正確安裝。

安裝後，請向客戶詳細說明使用方法。

### 施工說明書

安全注意事項 .....	1~3
規格與安裝前注意事項 .....	4
確認零件 .....	5
完成圖 .....	6
施工順序 .....	7



G060032  
2017.06







# 安全上注意事項 (為安全起見 請務必遵守)

安裝前，請詳細閱讀「安全上注意事項」後，再正確施工。



- 閱畢後，請務必收存於使用者隨時可取閱之處。
- 為使您安全且正確地安裝本商品，並防範對您及其他使用者造成危害、抑或財產損失，本說明書中列出各種不同標示。各標示及其含意如下所示。

標 示	意 義
 <b>警告</b>	若忽視本標示欄的內容而操作錯誤，可能導致人員死亡或重傷。
 <b>注意</b>	若忽視本標示欄的內容而操作錯誤，可能導致人員受傷或財物損失。

■ 以下列圖示區分，說明應遵守內容的種類。



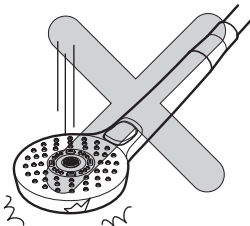

	 為絕對「禁止」的行為。 左圖表示「禁止分解」。
	 為務必執行的「強制」內容。 左圖表示「務必執行」。

※ 依型號不同，圖示與實品的形狀有部份差異。

 <b>注意</b>		
 <b>禁止</b>	<b>蓮蓬頭(電鍍)</b> 電鍍蓮蓬頭請勿碰撞或掉落 可能導致電鍍表面破裂，發生受傷情形。 萬一，電鍍表面出現破裂情形，請馬上更換新的蓮蓬頭。	

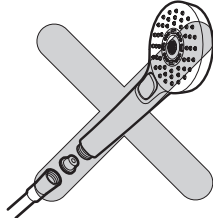
※ 依型號不同，圖示與實品的形狀有部份差異。

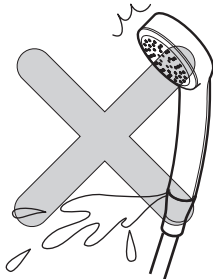
## 警告

禁止	<p>請勿進行本商品構成零件以外的安裝或零件拆卸等改造</p> <p>可能導致商品功能受損、燙傷・受傷或漏水弄濕等財物損失。</p>	
	<p>蓮蓬頭請勿通過高溫熱水(60°C以上)</p> <p>可能導致蓮蓬頭破損，造成燙傷・受傷。</p> <p>為安全起見，淋浴時建議使用45°C以下適溫熱水。否則有可能導致燙傷。</p>	
務必執行	<p>清潔蓮蓬頭時，請務必先將龍頭本體的開關把手對齊止水位置後再進行清潔</p> <p>另外，也請確認蓮蓬頭不會太燙</p> <p>高溫熱水流出可能導致燙傷或漏水弄濕家具設備等設備等財物損失。</p>	
	<p>使用冷熱水前，請務必以手確認是否為適當溫度</p> <p>高溫熱水流出可能導致燙傷。</p> <p>另外，進行龍頭出水口與蓮蓬頭切換時或切換蓮蓬頭出水狀態時，請注意溫度可能升高。</p>	

※ 依型號不同，圖示與實品的形狀有部份差異。

## ⚠ 注意

### 蓮蓬頭(電鍍)

請勿將蓮蓬頭使用於公眾澡堂、休閒設施等  
人數眾多，蓮蓬頭可能頻繁被使用之場所  
在一般住宅使用場所比較，根據使用次數和地板材質  
不同等，可能造成電鍍表面破裂的可能性變高。  
電鍍的表面破裂時，有可能會導致受傷。



### 請勿使用中性清潔劑以外的產品

若使用中性清潔劑以外的產品時，有可能會導致變色  
和破損。

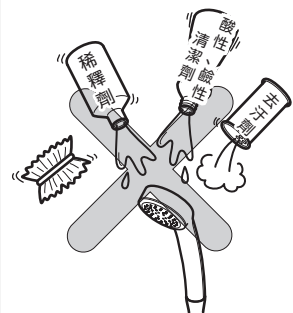

### 請勿讓化妝品等附著在龍頭上

卸妝油、髮蠟、洗面乳、染髮劑等若附著在  
樹脂製零件上放置後，有可能導致變色或破損。  
萬一，若附著的場合，請立即使用水清洗。



### 請勿安裝於可能凍結之場所

可能因零件破損或漏水弄濕家具設備等造成財產損失。

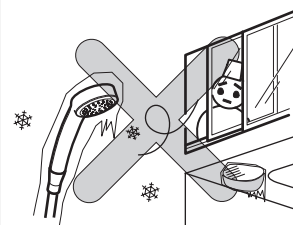

禁止



務必執行

# 規格與安裝前注意事項

## 規格



冷水・熱水壓力	最低必要水壓 (流動壓)	0.05MPa (0.5kgf/cm <sup>2</sup> )
	最高水壓 (靜水壓)	0.75MPa (7.5kgf/cm <sup>2</sup> )
使用最高溫度		85°C以下
使用可能水質		自來水及可飲用井水
使用環境溫度	一般地用	1~40°C
用途		一般住宅浴室用

## 安裝前注意事項

- 給水壓力若超出0.75MPa的情形時，請使用市售的減壓閥將水壓降至0.2~0.3MPa左右。  
為使您舒適地使用本商品，給水壓力建議為0.2~0.3MPa左右。
- 為防止因錯誤操作等而引起的燙傷，請將冷水水壓調高於熱水水壓或相同水壓。  
另外，將熱水側加壓的情形時，也請務必調整低於冷水側水壓。
- 熱水給水溫度請設定高於使用時的出水溫度。
- 為了有舒適的蓮蓬頭流量・溫度，熱水的給水溫度推薦設定為60°C。  
為了防止被燙傷，請不要設定超過60°C。
- 為減少阻力，連接熱水器的熱水配管請以最短距離配管，並請務必包覆保溫材。
- 因包裝前實施過通水試驗，商品內可能殘留水滴，商品本身並無問題。

# 確認零件

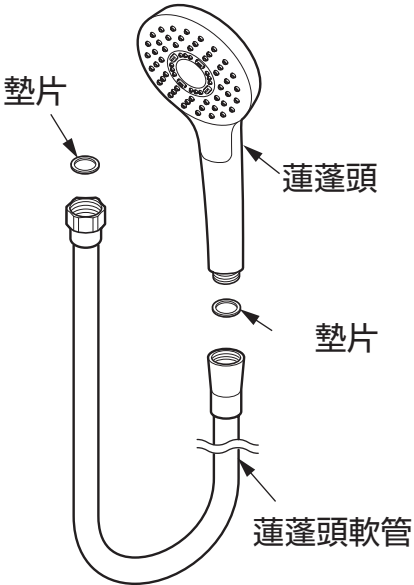
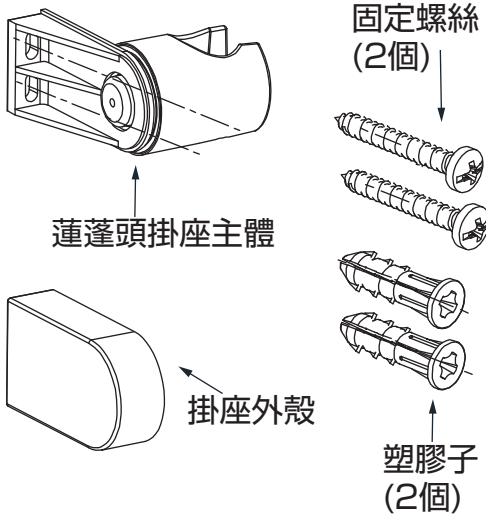
請確認是否有下列零件。

蓮蓬頭部	蓮蓬頭掛座部	其他
 <p>墊片 蓮蓬頭 墊片 蓮蓬頭軟管</p>	 <p>蓮蓬頭掛座主體 掛座外殼 固定螺絲 (2個) 塑膠子 (2個)</p>	 <p>施工說明書</p> <p><b>請務必交給客人</b></p> <p>使用說明書</p>

※根據商品不同，蓮蓬頭的式樣及功能也會有差異。

切換式蓮蓬頭  
(5段式切換)

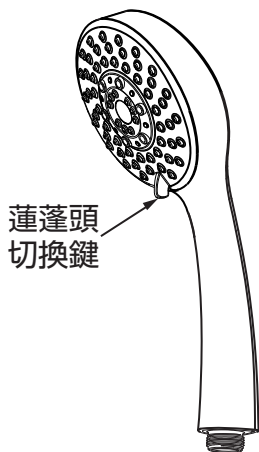

按壓式蓮蓬頭  
(圓或方型3段式按壓)

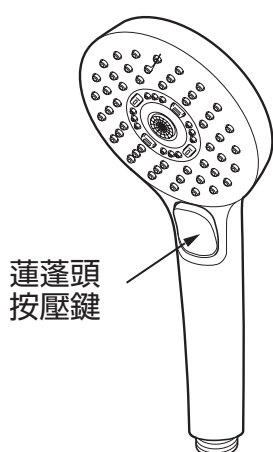

一般型蓮蓬頭  
(圓或方型)

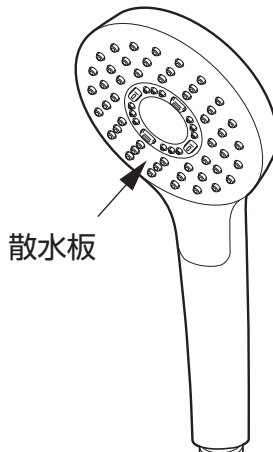

Air In蓮蓬頭

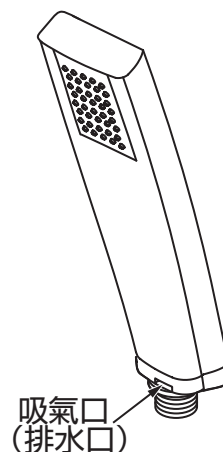

# 完成圖

※依型號不同，圖面與實品的形狀可能有部份差異。

例：TBW01010\*

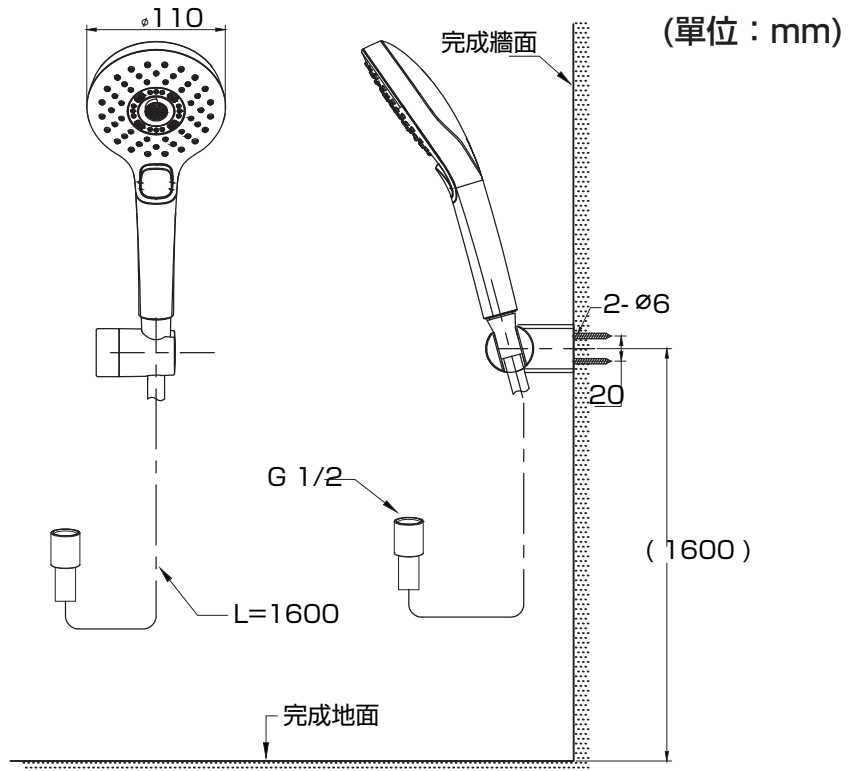

例：TBW01018\*

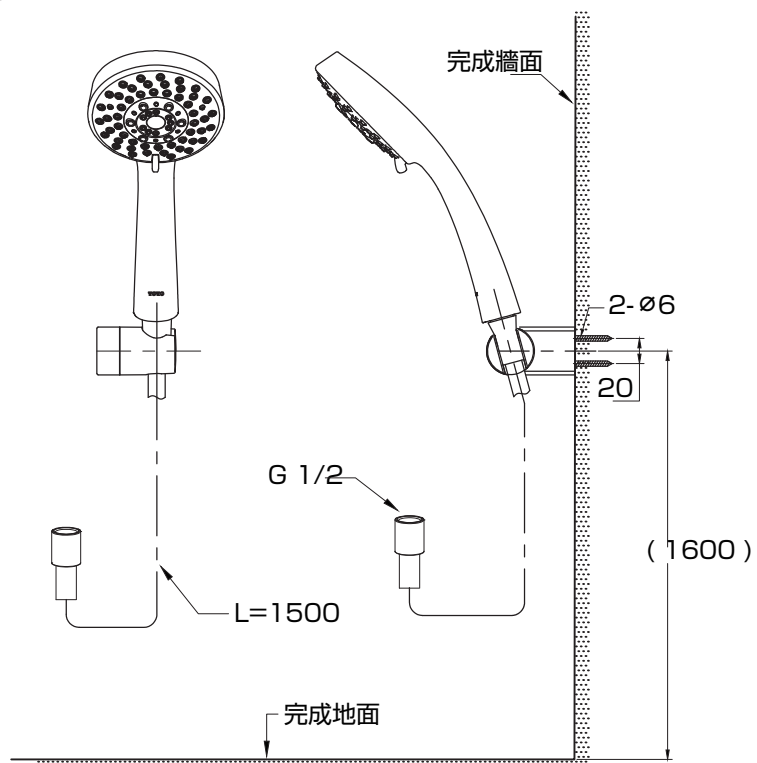



# 施工順序

事前須準備的工具:

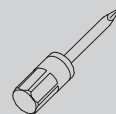

螺絲起子

## 蓮蓬頭掛座的安裝

- ① 開預留孔。※安裝位置請參照各組合完成圖
- ② 將塑膠子打入預留孔內。
- ③ 把蓮蓬頭掛座主體放在預留孔的牆面上，用固定螺絲確實緊固蓮蓬頭掛座主體。
- ④ 最後將掛座外殼裝上。

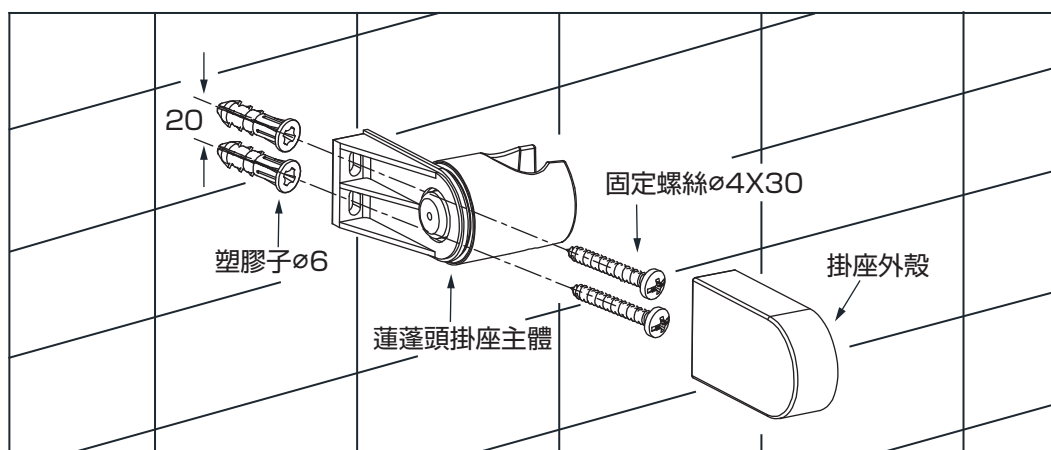

## 蓮蓬頭、軟管的安裝

- ① 將蓮蓬頭軟管一端安裝於出水口，另一端則安裝在蓮蓬頭。
- ② 安裝完成後，將蓮蓬頭放置在掛座中。
- ③ 將蓮蓬頭確實的設置好，移動角度調節範圍，確認不會鬆動。

### 注意

※請確認已放入墊片。

※根據蓮蓬頭的角度，當水停止時，有可能造成滴水現象。此時，請掛座調整角度。

※出水水壓較大時，導致淋浴出水水量太多、因水量的強度而改變蓮蓬頭的角度，有可能會造成蓮蓬頭掉落。此時請調節淋浴的出水量。

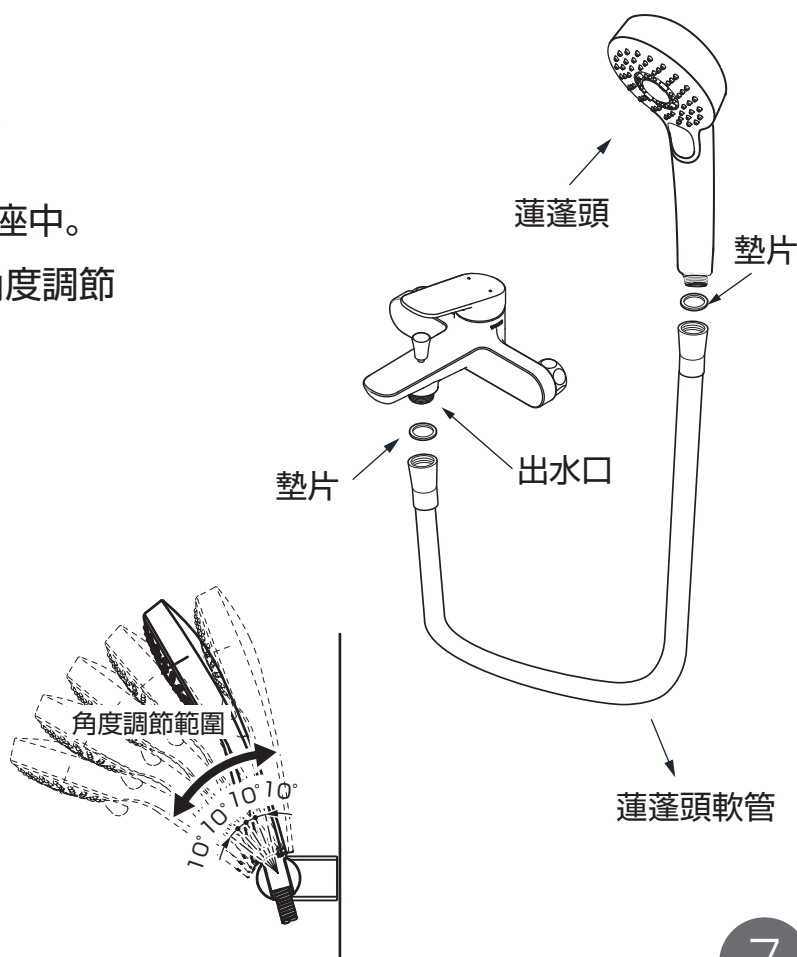

# MEMO



