

重大事故防範呼籲

溫水洗淨便座乃是電氣產品。

產品故障未經修理卻繼續使用，或是長年使用產品，恐將導致電子、電氣零件劣化，引發煙霧、火災。

溫水洗淨便座安全使用須知

建議定期進行檢查。

- 若目前產品已使用很長的一段期間，建議考慮更換新品。



如果發現產品異狀，請應立即停止使用並洽詢原購買的安裝公司或販售店，或撥打售後服務免付費專線 0800-890-250。

(本產品故障可能引起火災、觸電、室內進水。)

- 請立即切斷電源並關閉止水栓。

馬桶水封的確保

- 1.馬桶水封作用避免排汙管內的空氣(沼氣)入侵。
(含有硫化氫等惡臭成分的髒汙氣體)
- 2.馬桶安裝後放置未使用時，水封在儲水的狀態下長時間放置馬桶內的水分蒸發，產生水封破壞現象。
(水封內的水蒸發，就會和排汙管連通，發生沼氣進入情形)
- 3.水封內的水減少時，會產生以下的情形。

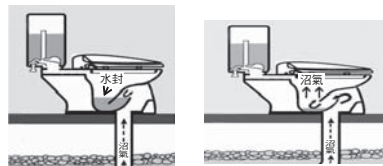

長時間未使用導致馬桶『水封破壞』

→ 硫化氫、二甲基二硫等腐蝕性沼氣上升侵入

→ 便蓋蓋下的狀態，馬桶內充滿腐蝕性沼氣

→ 腐蝕性的沼氣由噴嘴旁的開口部等處進入至WL機能部內部

→ 與金屬零件(銅·銅合金、鐵等)或基板產生反應

累積並加速腐蝕

→ 造成商品故障

台灣東陶股份有限公司

台北市松仁路99號1F(C) TEL:(02)8789-0250

2017.10.3

H0A081(D07118)

TOTO

NEOREST NX

NX2 CES(CS)901 系列

NX1 CES(CS)900 系列

使用說明書 附保證書

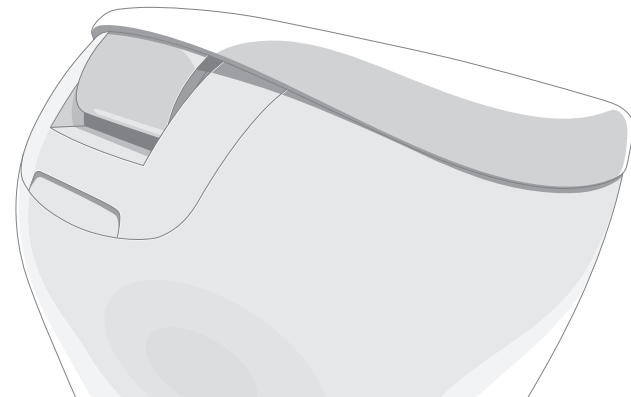

■感謝您選購 TOTO NEOREST 全自動馬桶。
請詳細閱讀本使用說明書後，正確地使用。

■本使用說明書，請務必妥善保存。並於使用前詳細閱讀全文。

根據您所使用的機型，所能使用的功能可能也會有所差異。

☑ 請先確認您所使用的機型名稱，並於確認欄中打勾。

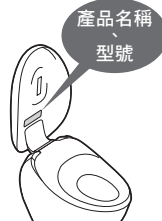

功能	使用機型	NEOREST		參照頁數	
		產品名稱 (機種)	型號		
基本功能	洗淨功能	臀部洗淨			18、19
		臀部柔和洗淨			
		下身洗淨	●	●	
		下身寬廣洗淨			
	變更洗淨方式	洗淨位置調整			
		水勢調整			
		震動洗淨	●	●	
		按摩洗淨			
		個人設定			
	烘乾	暖風烘乾	●	●	
變更溫度	溫度調整	●	●	22、23	
潔淨功能	去除異味	除臭	●	●	16、17
	利用電解除菌水	潔淨噴嘴	●	●	
	保持清潔	潔淨馬桶	●	●	
	保持馬桶內的潔淨	光觸媒清潔	●	—	
便利功能	馬桶洗淨	遙控馬桶洗淨	●	●	19
		自動馬桶洗淨	●	●	16、17
	開關功能	遙控便座開關	●	●	19
		自動便蓋開關	●	●	
	照明功能	柔和照明	●	●	16、17
	降低便座溫度等進行省電	溫熱便座	瞬間溫熱便座	●	●
降低便座溫度等進行省電		超級智慧省電	●	●	
		定時省電	●	●	
清潔保養	降低馬桶水封面	降低水面	●	●	41
		馬桶清潔			44
		噴嘴清潔	●	●	46
		抗菌			75

保持清潔 潔淨廁所

使用「電解除菌水」、「光觸媒清潔^{*1}」讓馬桶保持清潔。

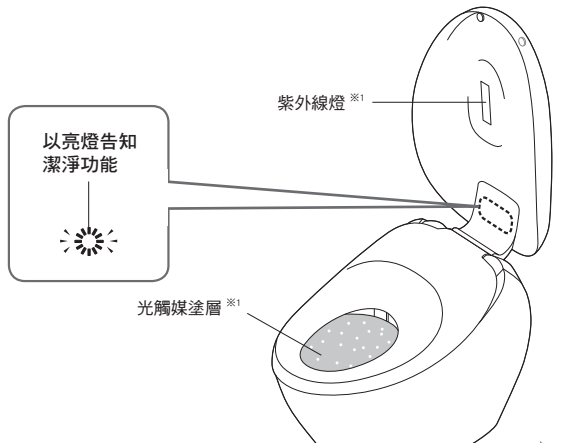

自動啟動潔淨功能 (P.16、17)

	靠近	就座	起身	離開廁所
去除馬桶內的異味		除臭	自動強力除臭	
使用電解除菌水洗淨馬桶	潔淨馬桶			潔淨馬桶
使用電解除菌水洗淨噴嘴			潔淨噴嘴	
使用紫外線燈清潔馬桶				光觸媒清潔 ^{*1}

※1 僅限具備「光觸媒清潔」功能時

目次

安全注意事項	4
使用注意事項	9
各部位名稱	12
準備	14
基本使用方法	16
●自動功能的運作	16
●使用遙控器	18
●關於主選單畫面	20
溫度調整 (溫水, 便座, 烘乾)	22
省電功能	24
各種使用方法	28
●設定一覽表	28
●自動功能	30
●語言設定	38
●其他設定	40
清潔保養	42
●機能部	43
●馬桶	44
●噴嘴	46
●除臭濾網	47
●附給水濾網排水栓	48
●給水濾網 (馬桶)	50
疑難排解	52
●因停電而無法進行馬桶洗淨時	52
●因停水而無法進行馬桶洗淨時	56
●無法使用遙控器操作時	57
●預防凍結措施	58
●長時間不使用時	59
●欲取下使用說明卡時	62
疑似故障時	63
售後服務	73
產品規格	74
更換零件	75
定期檢查	76
保證書	79
重大事故防範呼籲	封底

前言

使用方法



清潔保養

必要時



安全注意事項

以下各注意事項是有關安全重要內容，請務必遵守，並正確地使用。

標示與意義

 警告	可能導致人員死亡或重傷。
 注意	可能導致人員受傷或財物損失。

以下列圖示表示產品使用時應遵守的重要注意事項。

圖示	意義
	絕對「禁止」的行為。
	務必執行的「強制」內容。

- 由於此機器屬於等級 1，故需要進行接地作業。
- 輸出插頭請放置於易於拿取的場所。
- 此商品並非給身體、感官或精神能力不足(包含幼童)或缺乏經驗與知識的人所使用，但若有對安全負責的人對上述使用者進行監督，並給予指示時除外。
必須監督孩童避免玩耍機器。
- 請使用附屬於此商品的新軟管，舊軟管請勿再次重複使用。

警告

	<p>請勿以濕手插拔電源插頭</p> <ul style="list-style-type: none">• 可能導致觸電。 <p>本體和電源插頭不可沾到水或熱水、清潔劑</p> <ul style="list-style-type: none">• 可能導致火災、觸電、發熱、短路。• 可能因產品破裂，導致受傷或室內浸水。 <p>絕對禁止自行分解、修理、改造 指定以外的部分，請勿使用工具</p> <ul style="list-style-type: none">• 可能導致火災、觸電、發熱、短路等故障。 <p>請勿安裝在車輛、船舶等移動體上</p> <ul style="list-style-type: none">• 可能導致火災、觸電、短路、故障等。• 可能導致便座、便蓋等鬆脫掉落造成受傷。
--	---

警告

請勿於故障狀態下繼續使用 NEOREST

- 出現故障等異常時，請務必關閉電源，將電源插頭由插座上取下，或關閉配電盤的斷路器等。
請關閉止水栓停止出水。

何謂故障…

- 配管或本體漏水
- 產品龜裂或破損
- 發出異音或異味
- 產品開始冒煙
- 產品異常發熱
- 馬桶堵塞
- 便座緩衝墊脫落

- 故障狀態下仍然繼續使用時，可能導致火災、觸電、發熱、短路、受傷或室內浸水。

禁止使用自來水或可飲用井水(地下水)以外的其他水源、禁止使用海水

- 可能導致皮膚發炎等症狀，或造成故障。

打雷時，不可觸碰電源插頭

- 可能導致觸電。

請勿讓給水軟管碰觸到電源插頭、插座

- 可能因結露水等，導致火災、觸電、發熱、短路。

請勿損壞電源線·電源插頭

- 請勿摔打、拉扯、扭轉、強行彎曲、損傷、加工、加熱、上置重物、捆紮、夾入電源線
- 破損狀態下若繼續使用，可能導致火災、觸電、發熱、短路。

禁止使用鬆動、故障的插座

- 可能導致火災或短路。

禁止使用超出插座、配線器具額定電流的使用方法

- 使用分源插座等使額定電流超出負荷時，可能因發熱導致火災。

禁止使用指定以外的電源

交流 110V，60Hz

- 可能導致火災或發熱。

請勿將手指或物品放入暖風出風口

請勿將物品置於出風口、或使用衣服覆蓋住

- 可能導致燙傷、觸電、故障。

禁止靠近香煙等火源

- 可能導致火災。

安全注意事項 (續)



警告

請勿長時間坐於便座上

- 可能導致低溫燙傷。
- 為防止低溫燙傷，下述使用者使用時，請周圍的人幫忙將便座的溫度調整至「關」，暖風烘乾的溫度調整為「低」。
 - 兒童、老人等，無法自行調整至適溫者
 - 病患、行動不便等，無法自行控制者
 - 服用助眠藥物者(如安眠藥、感冒藥)、酒醉、重度疲勞等，容易入睡者

由於本產品為電器產品，請勿設置於容易潑及到水，或易使產品表面產生水滴等濕氣較重的場所。若使用於浴室內，請設置通風扇或通風口，讓浴室內保持空氣流通的狀態。

- 可能導致火災或觸電。

NEOREST 請務必連接冷水進水部

- 可能導致燙傷或機器故障。

請確認是否適當的安裝接地線

- 若未進行接地作業，發生故障或漏電時，可能導致觸電。
- 接地作業，請使用 100 Ω 以下，直徑 1.6mm 以上的銅線。
- ※ 若未進行接地作業，請委託施工業者進行。

請確認是否正確安裝有接地線的插座(3P用)

- 若使用未進行接地作業的插座，發生故障或短路時，有可能導致觸電。

電源插頭請務必確實插入插座

- 可能導致火災、發熱、短路。

請確認電源插頭是否以矽利康進行防水作業

- 若未進行防水作業可能導致火災或觸電。
- ※ 若未進行防水作業，請委託施工業者進行。

取下電源插頭時，務必握著插頭本體拔除

請勿拉拉電線取下插頭

- 拉扯電線，可能造成損傷，導致火災或發熱。

萬一，電源線破損時，為避免危險，請務必聯絡代理店或台灣TOTO售後服務進行更換

清潔保養或檢查時，請務必關閉配電盤的斷路器

- 可能導致觸電或故障。

電池漏液並沾到身體或衣服時，請使用乾淨的水清洗乾淨

- 可能導致眼睛或皮膚傷害。



注意

請勿觸摸破損部位

- 可能導致觸電或受傷。請盡早更換。

禁止施加重力或撞擊產品，禁止踏、站於便座、便蓋或本體上，或上置重物

- 可能因破裂或便座、便蓋等鬆脫，導致掉落或受傷。
- 可能因產品破損，導致受傷或室內浸水。

請勿僅握拿便座·便蓋，將產品拿起 上置物品的狀態下，請勿打開便座或便蓋

- 可能因便座、便蓋等鬆脫掉落，導致受傷。

塑膠部分(便座、便蓋等)、給水軟管進行清潔保養時，請使用稀釋過的廚房用中性清潔劑，請勿使用下列清潔用品

- 廁所用清潔劑、家用清潔劑、揮發油、稀釋劑、去汙粉及尼龍刷等
- 可能導致塑膠磨損、破損，造成受傷或故障。
- 可能損壞給水軟管，造成漏水。

為了預防突然漏水，止水栓打開狀態下，請勿拆卸附給水濾網排水栓

- 水會噴出。(請參照P.48附給水濾網排水栓的清潔內容)

禁止折彎、擠壓，或使用小刀等傷及給水軟管

- 可能導致漏水。

請勿在馬桶內倒入熱水

- 可能因馬桶破損，導致受傷或室內浸水。

請勿讓排泄物、衛生紙以外的東西，或大量的衛生紙沖入馬桶內 馬桶阻塞時，無法進行馬桶洗淨

- 可能導致馬桶堵塞，污水溢出，造成室內浸水。

請保持馬桶洗淨面內(水封)在有水狀態

- 可能因沼氣、氯氣或硫化氫等造成設備、機器腐蝕。

請勿直視紫外線燈的燈光^{※1}

- 可能導致眼睛或皮膚發炎等症狀。
- 非使用者可自行更換的零件。必須由具電力施工資格的業者進行作業。

※1 僅限具備「光觸媒清潔」功能時



安全注意事項 (續)

⚠ 注意

發生漏水情形時，請關閉止水栓停止給水

室外溫度若降至 0 °C 以下時，請進行因凍結造成配管或軟管破損的預防作業

- 給水配管如果凍結可能導致本體或配管損壞，造成漏水。
- 寒冷時期產生凍結情形，為保護配管及軟管，請調整室內溫度。
- 請進行排水作業。

長時間不使用 NEOREST 時，請關閉止水栓，排空本體、給水軟管內的水後，關閉配電盤的斷路器

- 再次使用時，請重新通水後再使用。
- 變質的殘餘剩水可能會導致皮膚發炎等症狀。(請參照 P.61 再次通水方法的內容)
- 插著電源的狀態下長久放置，可能導致火災或發熱。

安裝附給水濾網排水栓時，請確認是否確實鎖緊在正確位置

- 未確實鎖緊時，可能導致漏水。

馬桶堵塞時，請關閉配電盤的斷路器，去除堵塞物

- 自動馬桶洗淨運作時，可能導致汙水溢出，造成室內浸水。
- 請使用市售阻塞疏通器，將阻塞異物清除乾淨。

小便後，也請務必進行馬桶洗淨

- 可能因馬桶阻塞，導致汙水溢出，造成室內浸水、馬桶洗淨不良。

滴落於地面的尿液、露水、清潔劑、水等，請使用擰乾抹布後擦拭

- 可能導致地面留下汙漬、腐蝕。

請確認電池正負符號後正確放入

電池壽命耗盡時，請盡快將電池取出

更換電池時

同時更換 2 個新的電池。

使用 2 個同一種類的新電池。(不指定種類)

- 可能導致電池漏液、發熱、破裂、起火。

長時間不使用時，請取出遙控器及電池盒內的電池

- 否則可能導致電池漏液。



使用注意事項

■ 關於就座感應器(內藏)

就座後，就座感應器將感應人體，可使用各種功能。

(就座感應器感應到人體後將開始除臭。)

- 於就座感應器的位置貼有標示標籤。
幼童等可能因就座方式導致感應器發生感應困難的情形。請就座於標籤處。(標籤可撕下)
- 就座時請讓皮膚直接接觸就座感應器部。若有便座保護套或衣服等物體，就座感應器有可能無法感應。
- 若就座感應器部有水滴，本體有可能出現錯誤動作。
沾有水滴時，請務必擦拭乾淨。

<感應範圍>

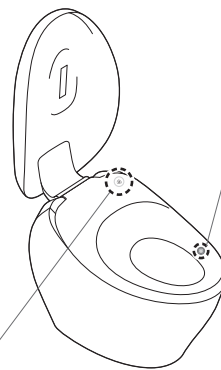

■ 關於洗淨按鍵

按下此按鍵即可洗淨馬桶。

- 按下按鍵時，請讓手指直接接觸洗淨按鍵。
- 若洗淨按鍵上有水滴，本體有可能出現錯誤動作。
沾有水滴時，請務必擦拭乾淨。

使用注意事項 (續)

■ 為防範錯誤啓動及故障

- 遇到可能打雷的情況時，請事先關閉配電盤的斷路器
- 請勿使用便座、便蓋保護套。
(可能導致就座感應器無法正常感應及便座、便蓋無法正常開關)



- 請勿讓尿液滴到機能部或便座、噴嘴
(可能造成故障或變色)
- 請勿對遙控器的操作面施加重力
- 使用廁所用清潔劑清潔馬桶時，請於3分鐘內清潔乾淨後，將便座、便蓋在掀開狀態下放置
 - 請將殘留在馬桶上的清潔劑確實擦拭乾淨
(清潔劑的蒸發氣體進入機能部內部，可能導致故障)
- 請勿直接曝曬在陽光下
(可能導致變色和瞬間溫熱便座溫度不均、造成操作遙控器時動作不良)
- 使用收音機等器材時，請勿靠近本體
(可能導致收音機出現雜音)
- 若使用幼兒用輔助便座、柔軟的增高便座等物時，使用後請取下
(安裝的狀態下繼續使用，可能導致部份功能無法使用)
- 請勿撞擊遙控器
(可能導致故障)
為了防止掉落，不使用遙控器時，請放置於掛座上。請注意不要潑到水
- 請勿將物品放置於便座上方，或以手按下
(若啟動就座感應器，或觸碰到遙控器的按鈕，會由噴嘴出水，導致地面濕)

■ 為防範損傷或破損

- 便座、便蓋、遙控器等塑膠部位，請沾濕軟布，確實擰乾後，進行擦拭。

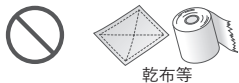

- 請勿靠於便蓋上



關於臀部洗淨・臀部柔和洗淨・下身洗淨・下身寬廣洗淨

- 可將附著在局部周圍的汗物、污垢沖洗乾淨的功能。
- 請注意長時間的洗淨及洗淨過頭。
有可能會造成沖洗掉常在菌、使體內的菌平衡瓦解。
- 正在接受局部治療・醫療行為者，請遵照醫生指示使用。

取得審驗證明之低功率射頻器材，非經核准，公司、商號或使用者均不得擅自變更頻率、加大功率或變更原設計之特性及功能。低功率射頻器材之使用不得影響飛航安全及干擾合法通信；經發現有干擾現象時，應立即停用，並改善至無干擾時方得繼續使用。前述合法通信，指依電信管理法規定作業之無線電通信。低功率射頻器材須忍受合法通信或工業、科學及醫療用電波輻射性電機設備之干擾。



各部位名稱

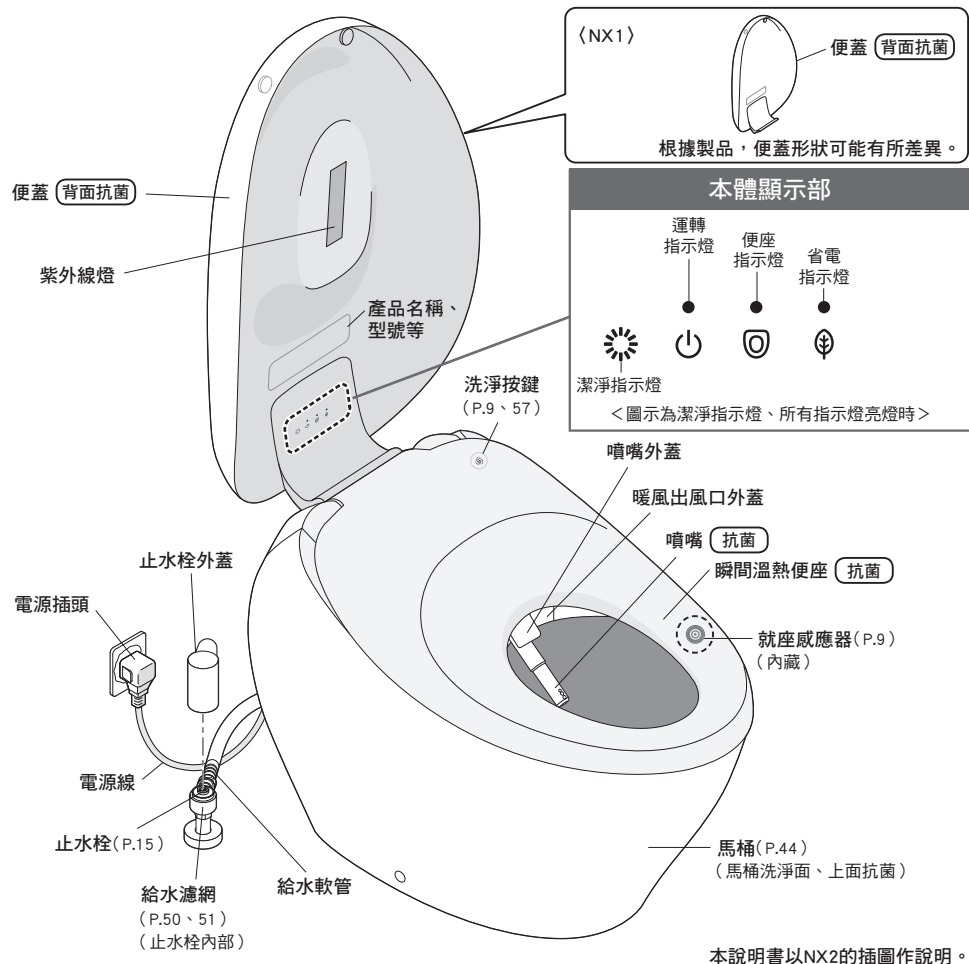

本體後方(卸下後方外蓋時)

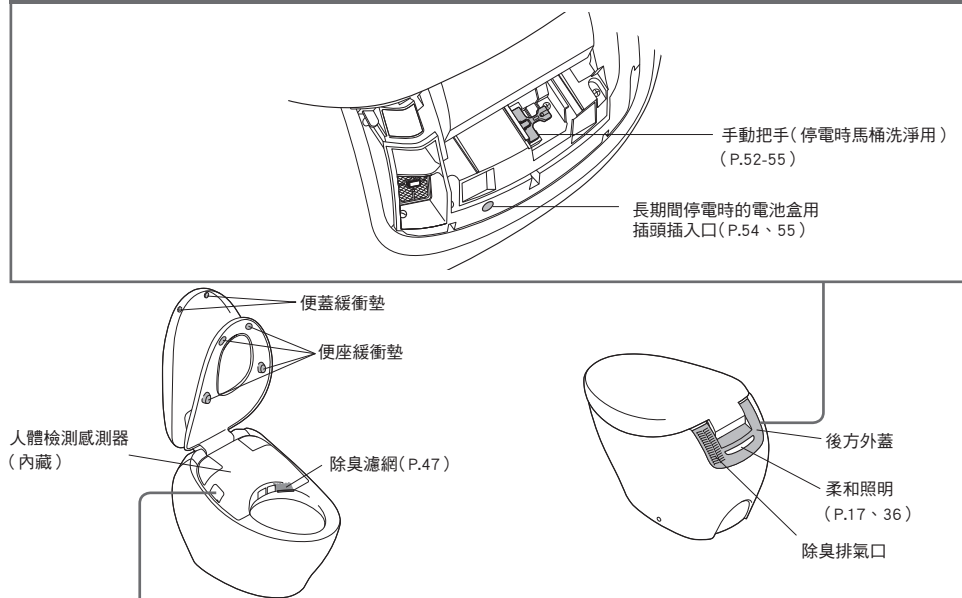

本體左側面

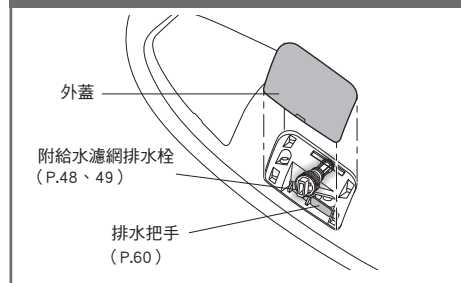



1. 放入電池

1 將遙控器由掛座上取下

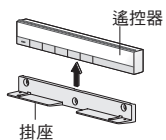

2 打開電池外蓋，裝入2個3號電池

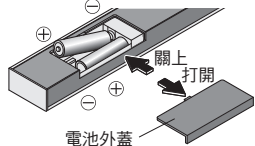

- 正確放入電池後，遙控器背面的顯示畫面會顯示溫度等級
→ 若未顯示溫度等級時，請進行P.38的「語言設定」步驟。
- 未按下遙控器按鍵，經過約60秒以上，顯示會消失

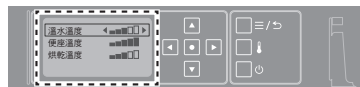

3 將遙控器放置於掛座上

■ 關於電池
請使用鹼性電池。
為避免電池破裂或電池漏液，請務必遵守「安全注意事項」。(P.6、8)

遙控器被固定(防盜用)の場合

1 取下遙控器固定部的螺絲(左右2處)

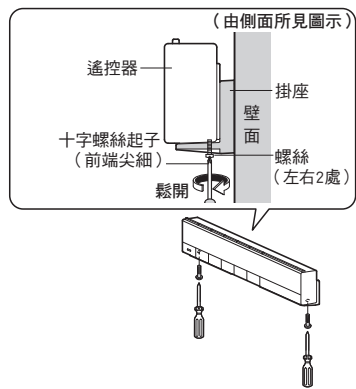

2 將遙控器由掛座上取下

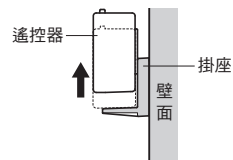

- 再次固定的場合
鎖緊螺絲(左右2個)固定
(過度鎖緊，可能導致掛座等破損)

2. 開啟電源

1 開啟配電盤的斷路器

- 噴嘴伸出後收回

2 確認「運轉」指示燈亮燈

- 若未亮燈，請將「運轉」設定為「開」

操作遙控器背面時

按下 (「運轉開/關」按鍵)約3秒以上

操作遙控器正面時

※ 為了防止被盜，遙控器被固定時
按下 (「震動洗淨/按摩洗淨」按鍵)約10秒以上



「關閉」電源時

進行上述步驟2相同操作
● 「運轉」指示不亮燈

3. 打開止水栓

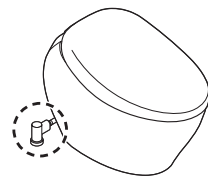

1 取下止水栓外蓋

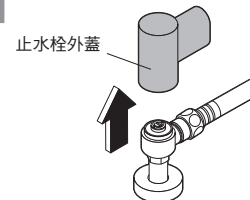

2 全開止水栓 開關工具 * 或 一字螺絲起子

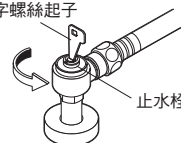

※ 請使用附屬的開關工具。

3 安裝止水栓外蓋

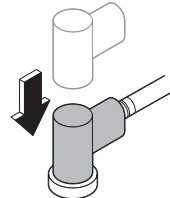













基本使用方法

自動功能的運作

日常中，自動使用電解除菌水^{※1}使噴嘴和馬桶更加乾淨。

• 下述為初期設定動作。也可以改變設定後再使用。(P.28-37)

靠近 ^{※2}	就座 ^{※3}	起身	離開
 <p>自動便蓋開關</p> <p>便蓋掀開</p> <p>【站著使用時】 使用遙控器掀開便座。</p> <p>●馬桶內 LED 亮燈</p> <p>潔淨馬桶</p>  <p>前噴霧 在馬桶內噴灑噴霧， 使髒汙難以附著</p> <p>瞬間溫熱便座</p>  <p>從待機溫度開始加溫</p>  <p>加溫至設定溫度</p>	 <p>除臭</p> <p>開始除臭</p> <p>去除馬桶內的異味</p>	 <p>(起身約10秒後)</p> <p>自動強力除臭</p> <p>開始強力除臭</p> <p>約60秒後自動停止</p> <p>自動馬桶洗淨</p> <p>馬桶沖水</p> <p>「小洗淨」</p> <p>(離開約40cm以上並經過約90秒後)</p> <p>自動便蓋開關</p> <p>便蓋、便座 闔上</p> <p>瞬間溫熱便座</p>  <p>回到待機溫度</p>	 <p>【站著使用後】 (離開約40cm以上約3秒後進行)</p> <p>自動馬桶洗淨</p> <p>馬桶沖水</p> <p>「小洗淨」</p> <p>(離開約40cm以上並經過約90秒後)</p> <p>自動便蓋開關</p> <p>便蓋、便座 闔上</p> <p>瞬間溫熱便座</p>  <p>回到待機溫度</p>
	<p>除臭</p> <p>開始除臭</p> <p>去除馬桶內的異味</p>	<p>(起身約10秒後)</p> <p>自動強力除臭</p> <p>開始強力除臭</p> <p>約60秒後自動停止</p> <p>自動馬桶洗淨</p> <p>馬桶沖水</p> <p>「小洗淨」</p> <p>(離開約40cm以上並經過約90秒後)</p> <p>自動便蓋開關</p> <p>便蓋、便座 闔上</p> <p>瞬間溫熱便座</p>  <p>回到待機溫度</p>	<p>【站著使用後】 (離開約40cm以上約3秒後進行)</p> <p>自動馬桶洗淨</p> <p>馬桶沖水</p> <p>「小洗淨」</p> <p>(離開約40cm以上並經過約90秒後)</p> <p>自動便蓋開關</p> <p>便蓋、便座 闔上</p> <p>瞬間溫熱便座</p>  <p>回到待機溫度</p>
		<p>僅使用洗淨功能時 (起身約25秒後)</p> <p>●馬桶內LED亮燈</p> <p>潔淨噴嘴</p>  <p>噴嘴伸出， 使用噴嘴底部流出的 電解除菌水^{※1}洗淨</p>	

※1 何謂「電解除菌水」

使用由自來水所含有的氯化物離子轉化成次氯酸的水，廣泛地運用在食材和餐具、奶瓶等的沖洗、消毒等。

●若使用井水可能無法獲得充分除菌效果。(氯化物離子較少)

●「電解除菌水」雖具抑制污垢的效果，但並非不需進行清潔打掃。

●會依使用環境或條件，效果和持續時間可能有所差異。

離開廁所

(起身約90秒後)

●馬桶內LED亮燈

潔淨馬桶



後噴霧

在馬桶內噴灑電解除菌水^{※1}的噴霧

自動便蓋開關



便蓋闔上

光觸媒清潔^{※4}

紫外線燈亮燈
(約1小時)

柔和照明

以柔和的燈光演繹廁所內的光影變化
靠近馬桶即亮燈，離開約90秒後熄燈。

⇒「柔和照明」的開/關(P.36)

潔淨指示燈

「潔淨馬桶」、「除臭」、「潔淨噴嘴」
功能運作時，以亮燈告知



(或)



(僅不使用便座時亮燈)

⇒「潔淨指示燈」的
開/關(P.37)

※2 兒童等使用時，可能出現人體檢測感應器感應困難的情形。

※3 為了準備出溫水，會由噴嘴附近出水數秒鐘。

※4 CES(CS)900系列以外

基本使用方法 使用遙控器

按下遙控器的按鍵，本體接收訊號後，發出電子音。

洗淨 ※1

- 「臀部洗淨」 清洗臀部。
- 「臀部柔和洗淨」 以柔和水流包覆洗淨。
- 「下身洗淨」 女性專用的護理洗淨。
- 「下身寬廣洗淨」 擴大範圍柔和洗淨。

烘乾 ※1

- 「暖風烘乾」 烘乾臀部。

停止 「停止」 停止操作。

■ 潔淨噴嘴
使用電解除菌水清潔噴嘴
· 使用洗淨功能(臀部洗淨、下身洗淨等)時，也可自動清洗噴嘴。(P.16)

● 「臀部洗淨」「臀部柔和洗淨」「下身洗淨」「下身寬廣洗淨」使用中，按下按鍵，即可使用的功能。

■ 水勢調整
可5段式調整水勢強弱
〔-〕弱、〔+〕強
● 每按下洗淨按鍵(臀部、臀部柔和、下身、下身寬廣)，即恢復至標準位置(第3段)。
若不想回復至標準位置時 (P.41)

■ 洗淨位置調整
利用〔▲〕〔▼〕，可5段式調整洗淨位置。
● 每按下洗淨按鍵(臀部、臀部柔和、下身、下身寬廣)，即恢復至標準位置(第3段)。
若不想回復至標準位置時 (P.41)

「震動洗淨」
噴嘴前後移動，洗淨範圍更廣。

「按摩洗淨」
水勢強弱有節奏的洗淨

每按下一次，隨即切換洗淨

小叮嚀 ● 請盡量靠後方坐上便座，較易對準洗淨位置，也會讓水花飛濺變少。

使用遙控器進行馬桶洗淨或開關便座時

馬桶洗淨

- 「大洗淨」 進行大洗淨。
● 衛生紙(單張)：長度不超過10m
- 「小洗淨」 進行小洗淨。
● 衛生紙(單張)：長度不超過3m

開關功能

- 「便座開關」 開關便座。

電池沒電預告指示燈 (P.57)

■ 個人設定
可記憶2位使用者對「水勢」「洗淨位置」「溫水溫度」的喜好設定。
● 記憶設定時
洗淨中，依喜好在「水勢」「洗淨位置」「溫水溫度」處，按下 或 2秒以上。
● 使用時
按下 或 後，再按下欲使用的洗淨按鍵。

遙控器背面

顯示畫面
● 未按下遙控器按鍵，經過約 60 秒以上時，顯示會消失。

「溫度調整」按鍵 (P.22)
● 調整溫度時

「運轉開/關」按鍵
● 按下 3 秒以上可進行開/關。
· 為了防止被盜，遙控器被固定時 (P.15 步驟 2-2)

「主選單，返回」按鍵 (P.20)
● 設定時
● 返回前一個畫面時

· 按鍵為「抗菌」。

基本使用方法 關於主選單畫面

可依喜好設定

可使用遙控器進行設定的內容。

●詳細說明請參照該當頁數。

若欲返回前一個畫面時，按下

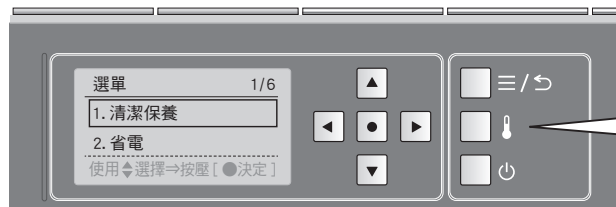

遙控器背面

調整溫度時
(P.22)

1 按下

• 切換顯示畫面

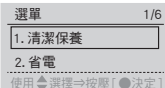

2 由顯示畫面進行設定

按下 (上下)後，
移動項目的邊框

按下 (左右)後，
選擇設定

按下 ，決定

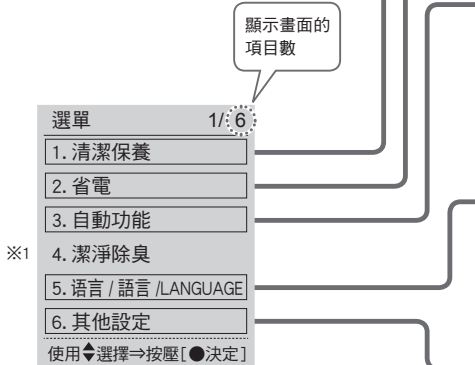

※1

使用 選擇 → 按壓 [決定]

顯示畫面的最下方將提示下一個操作。

第一階層

第二階層

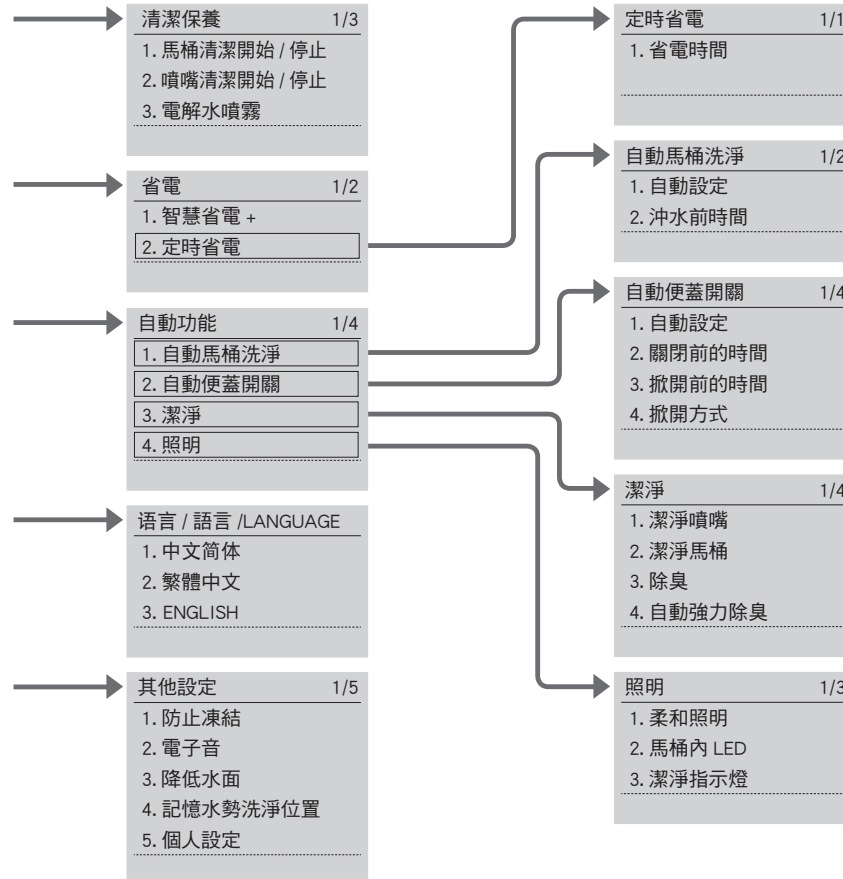

使用方法

※ 1 雖然顯示[潔淨除臭]，但無法進行設定。

溫度調整

溫水，便座，烘乾

由高溫至低溫可 5 段式調整，並可設定為「關」。

遙控器背面

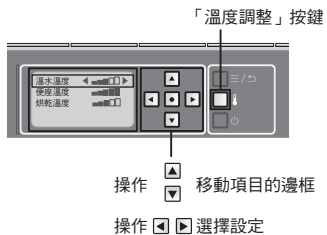

- 1 將遙控器由掛座上取下
· 為了防止被盜，遙控器被固定時 (P.14)

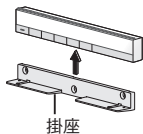

- 2 按下



往下一頁

注意

- 設定中，約60秒內若未按下下個按鍵，顯示會消失。
- 若設定未完成，請由步驟2重新設定。

溫水溫度

- 3 操作 ▲，選擇 ▼ [溫水溫度]



- 4 操作 ◀ ▶，選擇溫度的等級

〈設定完成〉

溫水溫度 ◀■■■■▶

關 ↔ 低 ↔ 高

按下 [◀] 直到顯示「關」為止

便座溫度

- 3 操作 ▲，選擇 ▼ [便座溫度]



- 4 操作 ◀ ▶，選擇溫度的等級

〈設定完成〉

便座溫度 ◀■■■■■

關 ↔ 低 ↔ 高

按下 [◀] 直到顯示「關」為止

- 「關」時，本體顯示部的「便座」指示燈不亮燈。

烘乾溫度

- 3 操作 ▲，選擇 ▼ [烘乾溫度]



- 4 操作 ◀ ▶，選擇溫度的等級

〈設定完成〉

烘乾溫度 ◀■■■■▶

低 ↔ 高

- 無「關」的顯示。

- 5 將遙控器放置於掛座上
· 為了防止被盜，遙控器被固定時(P.14)

※1 即使在「關」的狀態下，為防止結露水的產生，溫水溫度不會降至 20°C 以下。
●即使調整溫度，便座仍然不熱時→省電功能是否設定在「關」的狀態下？(P.24)

省電功能 種類

省電功能有「超級智慧省電」與「定時省電」2種類。

能自動將便座加熱器設定為「關」，藉此省電。

●「超級智慧省電」，找出不使用的時段，約需花費10天的時間。

種類	這種時候	設定省電時	
		本體顯示部	
超級智慧省電	NEOREST自動進行省電 NEOREST會找到不使用的時段，自動關閉便座加熱器。	<p>亮燈 (綠色)</p>	
定時省電	只在決定的時段進行省電 (6小時/9小時) 一旦進行設定，每天會於此時段，自動關閉便座加熱器。		
定時省電 + 超級智慧省電	利用智慧省電及定時省電，徹底進行省電 同時設定「定時省電」和「超級智慧省電」，即使不在「定時省電」時段，也會啟動「超級智慧省電」。	<p>省電功能未設定時</p> <p>不亮燈</p>	

●即使進行省電時(便座加熱器「關」)，接近馬桶或就座後，便座會暫時變熱。(約60秒達到設定溫度。)
(本體顯示部恢復至設定省電時的指示燈狀態。)



進行省電時		AM					PM				
便座加熱器		0	4	8	5	0	0	4	8	5	0
<p>亮燈 (橘色)</p>	關	例：由AM0:00 至AM4:00 左右完全不使用的場合									
		待機溫度 ^{※1}									
		關 ^{※2}									
<p>亮燈 (綠色)</p>	關	例：由AM8:00 至PM5:00 設定的場合									
		待機溫度 ^{※1}					待機溫度 ^{※1}				
		關 ^{※2}									
<ul style="list-style-type: none"> ●「超級智慧省電」中：「超級智慧省電」時的指示燈顯示(上述) ●「定時省電」中：「定時省電」時的指示燈顯示(上述) 	關	例：「定時省電」與「超級智慧省電」同時進行的場合									
		待機溫度 ^{※1}					待機溫度 ^{※1}				
		關 ^{※2}									

※1 便座加熱器在「待機溫度」的時段。
※2 便座加熱器在「關」的時段。

省電功能

設定方法

請在欲開始進行「定時省電」的時段進行設定。

遙控器背面

「主選單，返回」
按鍵

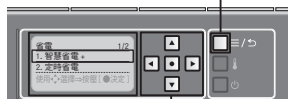

操作 移動項目的邊框

操作 選擇設定

按下 決定

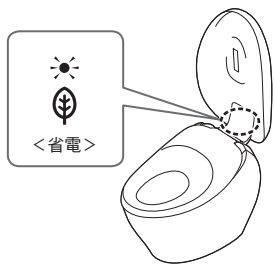

若設定省電，
「省電」指示燈亮燈(綠色)。

注意

- 設定中，約60秒內若未按下個按鍵，顯示會消失。
- 若設定未完成，請由步驟1重新設定。

超級智慧省電

1 按下



2 操作 ，選擇 [省電]



3 操作 ，選擇
 [智慧省電 +]



4 操作 ，選擇
[開 / 關]

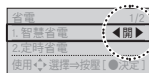

按下

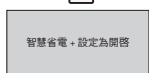

(返回時 →)

定時省電

3 操作 ，選擇
 [定時省電]



按下

4 操作 ，選擇省電
時間 [6小時 / 9小時 / 關]



按下

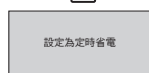

(返回時 →)

- 欲變更定時省電時間時
→ 在欲開始進行定時省電的時間再次進行設定

關閉省電功能

在左側的各步驟 4 選擇
[關]

(例：「定時省電」)

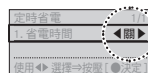

按下



(返回時 →)

各種使用方法 設定一覽表

設定種類		可變更設定 ・粗體字為「初始設定」	
自動功能	自動馬桶洗淨	自動設定	開／關
		沖水前時間	5秒 / 10秒 / 15秒
	自動便蓋開關	自動設定	開／關
		關閉前的時間	25秒 / 90秒
		掀開前的時間	15秒 / 30秒 / 90秒
	潔淨	掀開方式	便蓋 / 便座、便蓋
		潔淨噴嘴	開／關
		潔淨馬桶	開／關
		除臭	開／關
	照明	自動強力除臭	開／關
		柔和照明	開／關
		馬桶內LED	開／關
潔淨指示燈		開／關	
語言設定		簡體中文 / 繁體中文 / 英文	
其他設定	防止凍結	開／關	
	電子音	開／關	
	降低水面	—	
	記憶水勢洗淨位置	開／關	
個人設定		開／關	

設定內容	設定方法 參照頁數
<ul style="list-style-type: none"> 自動進行馬桶洗淨 使用/不使用 	P.30
<ul style="list-style-type: none"> 變更馬桶自動洗淨前的時間 	
<ul style="list-style-type: none"> 便蓋自動開關 使用/不使用 	P.32、33
<ul style="list-style-type: none"> 變更便蓋自動關閉前的時間 	
<ul style="list-style-type: none"> 以手闔上時，變更下次便蓋自動掀開前的時間 	
<ul style="list-style-type: none"> 僅便蓋自動開關/便座與便蓋同時自動開關 	P.34、35
<ul style="list-style-type: none"> 噴嘴自動洗淨 使用/不使用 	
<ul style="list-style-type: none"> 馬桶內自動噴灑噴霧 使用/不使用 	
<ul style="list-style-type: none"> 就座後自動進行除臭 使用/不使用 	
<ul style="list-style-type: none"> 由馬桶起身後，自動進行強力除臭 使用/不使用 	P.36、37
<ul style="list-style-type: none"> 柔和照明 使用/不使用 	
<ul style="list-style-type: none"> 馬桶內照明燈光 使用/不使用 	
<ul style="list-style-type: none"> 潔淨指示燈 亮燈/不亮燈 	P.38
<ul style="list-style-type: none"> 設定遙控器背面顯示的語言 	
<ul style="list-style-type: none"> 自動進行馬桶洗淨防止凍結 使用/不使用(流動方式→P.58) 	P.40、41
<ul style="list-style-type: none"> 電子音 發出/不發出 	
<ul style="list-style-type: none"> 降低馬桶水封面 	
<ul style="list-style-type: none"> 記憶喜好的水勢、洗淨位置 使用 / 不使用 	
<ul style="list-style-type: none"> 個人設定 使用 / 不使用 	

注意 • 設定中，約60秒內若未按下個按鍵，顯示會消失。若設定未完成，請由步驟1重新設定。

各種使用方法

自動功能

遙控器背面

在此畫面的設定項目

- 1.自動設定
- 2.沖水前時間

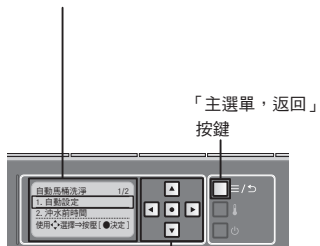

- 操作 移動項目的邊框
- 操作 選擇設定
- 按下 決定

自動馬桶洗淨

自動進行馬桶洗淨

使用 / 不使用

自動設定

1 按下

2 操作 ，選擇
 [自動功能]

3 操作 ，選擇
 [自動馬桶洗淨]

變更馬桶自動洗淨前的時間

沖水前時間※1

4 操作 ，選擇
 [自動設定]

5 操作 ，選擇
[開 / 關]

按下

關閉自動設定

(返回時→)

4 操作 ，選擇
 [沖水前時間]

5 操作 ，選擇
[5 秒 / 10 秒 / 15 秒]

按下

沖水前時間設定為 15 秒

(返回時→)

※1 「自動設定」為「關」時，無法進行此操作。



各種使用方法

自動功能

遙控器背面

在此畫面的設定項目

1. 自動設定
2. 關閉前的時間
3. 掀開前的時間
4. 掀開方式

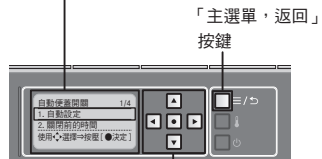

- 操作 ▲ 移動項目的邊框
- 操作 ▼ 選擇設定
- 操作 ◀ ▶ 選擇設定
- 按下 ◻ 決定

- ※1 「自動設定」設定為「關」後，紫外線燈的功能不會在便蓋掀開時運作。請以手閘上便蓋。(CES(CS)900 系列以外)
- ※2 「自動設定」為「關」時，無法進行此操作。
- ※3 設定為「25 秒」時，自動關上後約 15 秒無法自動掀開。
- ※4 設定「便座、便蓋」後，無法使用前噴霧。

自動便蓋開關

便蓋自動開關
使用 / 不使用

自動設定

- 1 按下 ◻ ≡/↵
- 2 操作 ▲, 選擇 ▼ [自動功能]
- 3 操作 ▲, 選擇 ▼ [自動便蓋開關]

4 操作 ▲, 選擇 ▼ [自動設定]

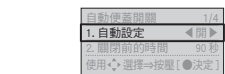

5 操作 ◀ ▶, 選擇 [開 / 關] ※1

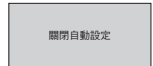
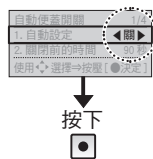

(返回時→◻ ≡/↵)

變更便蓋自動關閉前的時間
關閉前的時間 ※2

4 操作 ▲, 選擇 ▼ [關閉前的時間]

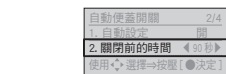

5 操作 ◀ ▶, 選擇 [90 秒 / 25 秒] ※3

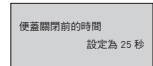
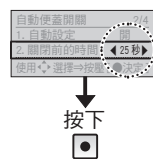

(返回時→◻ ≡/↵)

自動便蓋開關

變更便蓋自動掀開前的時間
(以手閘上時)

掀開前的時間 ※2

- 1 按下 ◻ ≡/↵
- 2 操作 ▲, 選擇 ▼ [自動功能]
- 3 操作 ▲, 選擇 ▼ [自動便蓋開關]

4 操作 ▲, 選擇 ▼ [掀開前的時間]

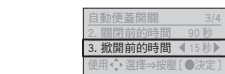

5 操作 ◀ ▶, 選擇 [15 秒 / 30 秒 / 90 秒]

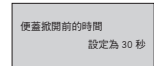
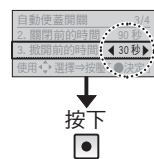

(返回時→◻ ≡/↵)

僅便蓋自動開關 /
便座與便蓋同時自動開關

掀開方式 ※2

- 1 按下 ◻ ≡/↵
- 2 操作 ▲, 選擇 ▼ [自動功能]
- 3 操作 ▲, 選擇 ▼ [自動便蓋開關]

4 操作 ▲, 選擇 ▼ [掀開方式]

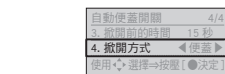

5 操作 ◀ ▶, 選擇 [便座 / 便蓋 / 便蓋 · 便座] ※4

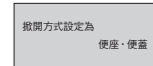
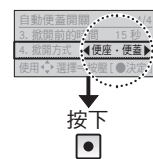

(返回時→◻ ≡/↵)

各種使用方法 自動功能

遙控器背面

在此畫面的設定項目

1. 潔淨噴嘴
2. 潔淨馬桶
3. 除臭
4. 自動強力除臭



- 操作 移動項目的邊框
- 操作 選擇設定
- 按下 決定

潔淨

噴嘴自動洗淨
使用 / 不使用
潔淨噴嘴

- 1 按下
- 2 操作 , 選擇 [自動功能]
- 3 操作 , 選擇 [潔淨]

- 4 操作 , 選擇 [潔淨噴嘴]
- 5 操作 , 選擇 [開/關]

(返回時→)

潔淨

馬桶內自動噴灑噴霧
使用 / 不使用
潔淨馬桶

- 1 操作 , 選擇 [自動功能] → 按下
- 2 操作 , 選擇 [潔淨] → 按下

- 4 操作 , 選擇 [潔淨馬桶]
- 5 操作 , 選擇 [開/關]

(返回時→)

潔淨

就座後自動進行除臭
使用 / 不使用
除臭

- 1 按下
- 2 操作 , 選擇 [自動功能]
- 3 操作 , 選擇 [潔淨]

- 4 操作 , 選擇 [除臭]
- 5 操作 , 選擇 [開/關]

(返回時→)

潔淨

由馬桶起身後，自動進行強力除臭
使用 / 不使用
自動強力除臭

- 1 按下
- 2 操作 , 選擇 [自動功能]
- 3 操作 , 選擇 [潔淨]

- 4 操作 , 選擇 [自動強力除臭]
- 5 操作 , 選擇 [開/關]

(返回時→)

各種使用方法

自動功能

遙控器背面

在此畫面的設定項目

1. 柔和照明
2. 馬桶內LED
3. 潔淨指示燈

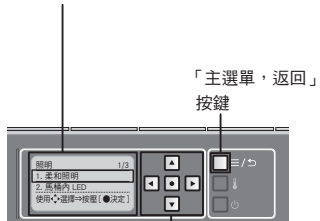

「主選單，返回」
按鍵

- 操作 移動項目的邊框
- 操作 選擇設定
- 按下 決定

照明

柔和照明

使用 / 不使用

柔和照明

1 按下

2 操作 , 選擇 [自動功能]

3 操作 , 選擇 [照明]

選單	1/3
1. 清潔保養	
2. 充電	
使用 選擇 按壓 [決定]	

→ 按下

選單	3/3
2. 充電	
3. 自動功能	
使用 選擇 按壓 [決定]	

→ 按下

自動功能	4/4
3. 潔淨	
4. 照明	
使用 選擇 按壓 [決定]	

→ 按下

4 操作 , 選擇 [柔和照明]

照明	1/3
1. 柔和照明	關
2. 馬桶內LED	關
使用 選擇 按壓 [決定]	

5 操作 , 選擇 [開/關]

照明	1/3
1. 柔和照明	關
2. 馬桶內LED	關
使用 選擇 按壓 [決定]	

↓ 按下

柔和照明設定為關閉

(返回時 →)

馬桶內照明燈光

使用 / 不使用

馬桶內LED

1 按下

2 操作 , 選擇 [自動功能]

3 操作 , 選擇 [照明]

選單	1/3
1. 清潔保養	
2. 充電	
使用 選擇 按壓 [決定]	

→ 按下

選單	3/3
2. 充電	
3. 自動功能	
使用 選擇 按壓 [決定]	

→ 按下

自動功能	4/4
3. 潔淨	
4. 照明	
使用 選擇 按壓 [決定]	

→ 按下

4 操作 , 選擇 [馬桶內LED]

照明	2/3
1. 柔和照明	關
2. 馬桶內LED	關
使用 選擇 按壓 [決定]	

5 操作 , 選擇 [開/關]

照明	2/3
1. 柔和照明	關
2. 馬桶內LED	關
使用 選擇 按壓 [決定]	

↓ 按下

馬桶內LED設定為關閉

(返回時 →)

照明

潔淨指示燈

亮燈 / 不亮燈

潔淨指示燈

1 按下

2 操作 , 選擇 [自動功能]

3 操作 , 選擇 [照明]

選單	1/3
1. 清潔保養	
2. 充電	
使用 選擇 按壓 [決定]	

→ 按下

選單	3/3
2. 充電	
3. 自動功能	
使用 選擇 按壓 [決定]	

→ 按下

自動功能	4/4
3. 潔淨	
4. 照明	
使用 選擇 按壓 [決定]	

→ 按下

4 操作 , 選擇 [潔淨指示燈]

照明	3/3
2. 馬桶內LED	關
3. 潔淨指示燈	關
使用 選擇 按壓 [決定]	

5 操作 , 選擇 [開/關]

照明	3/3
2. 馬桶內LED	關
3. 潔淨指示燈	關
使用 選擇 按壓 [決定]	

↓ 按下

潔淨指示燈設定為關閉

(返回時 →)

各種使用方法

語言設定

遙控器背面

在此畫面的設定項目

- 1.中文简体(簡體中文)
- 2.繁體中文
- 3.ENGLISH(英文)

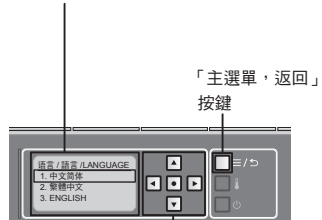

- 操作 ▲ 移動項目的邊框
按下 ▾ 決定

設定遙控器背面顯示的語言 語言設定

1 按下



2 操作 ▲, 選擇

▼ [語言 / 語言 / LANGUAGE]



按下

3 操作 ▲, 選擇 [中文简体]、

▼ [繁體中文] 或 [ENGLISH]

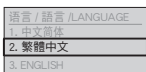

按下

語言設定為繁體中文

(返回時 →)



各種使用方法 其他設定

遙控器背面

在此畫面的設定項目

- 1.防止凍結
- 2.電子音
- 3.降低水面
- 4.記憶水勢洗淨位置
- 5.個人設定

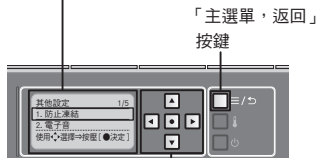

馬桶與噴嘴的水， 以一定時間間隔進行自動洗淨 防止凍結

- 1 按下
- 2 操作 ，選擇
 [其他設定] → 按下
- 3 操作 ，選擇
 [防止凍結]
- 4 操作 ，選擇
[開 / 關]

<設定為「開」時>
設定後，每約 10 分鐘進行一次馬桶洗淨，防止凍結。

間隔 10 分鐘進行 馬桶洗淨
是否進行設定? 選擇 [是]

防止凍結
設定為開啓

(返回時 →)

電子音 發出 / 不發出 電子音

- 3 操作 ，選擇
 [電子音]
- 4 操作 ，選擇
[開 / 關]

電子音設定為關閉

(返回時 →)

降低馬桶水封面 (減少水濺出情形或檢查汙物時使用) 降低水面

- 1 按下
- 2 操作 ，選擇
 [其他設定] → 按下
- 3 操作 ，選擇
 [降低水面]

按下

排掉馬桶內的水，
儲水至低水位

小叮嚀
 • 馬桶洗淨後，會回到一般水位高度。
 若想降低水位時，請再次進行設定。

記憶喜好的水勢、洗淨位置 使用 / 不使用 記憶水勢洗淨位置

- 3 操作 ，選擇 [記憶
 水勢洗淨位置]
- 4 操作 ，選擇
[開 / 關]

記憶水勢洗淨位置
設定為開啓

(返回時 →)

個人設定 使用 / 不使用 個人設定

- 3 操作 ，選擇
 [個人設定]
- 4 操作 ，選擇
[開 / 關]

個人設定
設定為關閉

(返回時 →)

警告



進行清潔保養或檢查時，請務必關閉配電盤的斷路器
(可能導致觸電或錯誤動作等故障)

進行清潔保養時，
為了安全起見，請關閉配電盤的斷路器。^{※1}



塑膠零件，請勿使用乾布或衛生紙擦拭。
(可能導致刮傷)

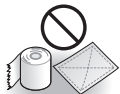

- ※1 使用「噴嘴清潔」、「馬桶清潔」時除外。
- ※1 開啟配電盤的斷路器約10秒內，便蓋不會自動掀開(因為準備運轉中)。請以手開闔便蓋。

機能部

機能部 (日常)



沾濕軟布

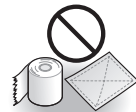

· 衛生紙
· 乾布
· 尼龍刷
(可能導致刮傷)

1

關閉配電盤的斷路器

2

用水沾濕的軟布，擰乾後擦拭

■ 髒汙情況嚴重時

- 請以軟布沾取稀釋後的廚房用中性清潔劑擦拭，接著再以清水擦拭



· 廚房用中性清潔劑



· 稀釋劑
· 揮發劑
· 去汙粉

3

開啟配電盤的斷路器

- 「運轉」指示燈亮燈

請求

- NEOREST NX屬電氣產品。請注意，請勿讓水滲入產品內部、或讓清潔劑殘留在機能部和馬桶之間的縫隙。(可能損傷塑膠部位，或造成故障)
- 使用廁所所用清潔劑清潔馬桶時，請於3分鐘內清潔乾淨，並將便座、便蓋掀起狀態下放置。
· 請將附著於馬桶上的清潔劑擦拭乾淨。
(清潔劑的蒸發氣體進入機能部內部，可能導致故障)
- 請勿過度施力按壓、拉拔噴嘴周圍或外蓋。
(可能導致破損或故障)
- 便座背面或便座緩衝墊等，也請使用水沾濕軟布，擰乾後擦拭乾淨。
(可能因污垢附著等導致變色)
- 請擦拭乾淨便座，勿讓表面殘留水滴。
(可能導致就座感應器或便座右上的洗淨按鍵(Ⓞ)錯誤動作)

馬桶(日常)



- 廁所用刷子
- 廁所用中性清潔劑



- 業務用的強酸性/強鹼性清潔劑
- 含研磨成份的清潔劑
- 氟系清潔劑 (含氟化氫、氟化銨)
- 金屬刷
- 含研磨成份的尼龍刷

1 關閉配電盤的斷路器

2 使用廁所用刷子等物進行清潔保養

- 可降低馬桶內水面進行清潔保養。
(請開啟配電盤的斷路器。)

〈馬桶清潔〉操作遙控器背面的按鍵。

① 按下 三 / ㄟ

② 操作 ，選擇 [清潔保養]，按下

③ 操作 ，選擇 [馬桶清潔開始 / 停止]，按下

· 馬桶進行沖水洗淨將水排空後，水面下降約 50 秒鐘
請清洗馬桶內。

↓
· 馬桶排水後，會回復至原來水位

- 中途停止馬桶清潔時，按下遙控器正面的
■ (「停止」按鍵)

3 開啟配電盤的斷路器

- 「運轉」指示燈亮燈

- 可以噴灑電解除菌水的噴霧，作為清潔保養的最後一道步驟。
(噴嘴伸出時或就座時，無法使用。)

〈電解水噴霧〉操作遙控器背面的按鍵。

① 按下 三 / ㄟ

② 操作 ，選擇 [清潔保養]，按下

③ 操作 ，選擇 [電解水噴霧]，按下

(在馬桶內噴灑電解除菌水的噴霧。)

馬桶(日常)(續)

■ 馬桶堵塞時

- 請使用疏通器等物，確保由馬桶上方起至水封面有10cm以上，並使用市售的堵塞去除專用工具。
(汙水溢出，有可能造成室內浸水)

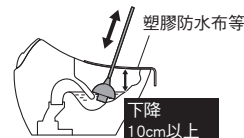

■ 地板髒時

- 請擰乾抹布後擦拭
(可能導致地面產生黴斑或腐臭)
- 站著小便所飛濺出的尿液，若使用坐姿，可以減輕飛濺問題。

請求

- 請不要讓機能部或機能部與馬桶的縫隙潑到水。
(可能造成室內浸水)
- 請勿使用具防水性或防汗性的清潔劑、表面塗料劑等。
雖不會損傷陶器表面，但陶器表面若覆蓋清潔劑或塗料劑的成分，可能導致防水效果無法充分發揮。

馬桶^{※1}(標準：每月一次)

- 為了維持光觸媒清潔的性能，請使用市售鹽酸、無機酸系的酸性清潔劑，並使用廁所用刷子等用具清潔保養馬桶洗淨面。

※1 CES(CS)900系列以外

噴嘴 (標準：每月一次) <在意污垢時(噴嘴清潔)>

1 噴嘴伸出

操作遙控器背面時

- 1 按下 /
- 2 操作 ，選擇 [清潔保養]，按下
- 3 操作 ，選擇 [噴嘴清潔開始 / 停止]，按下

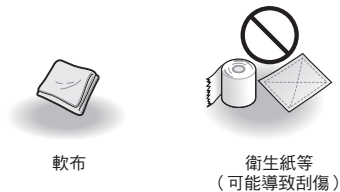

操作遙控器正面時

※ 為了防止被盜，遙控器被固定時

- 1 按下 (「停止」按鍵) 約 10 秒以上
 - 2 按下 (「下身洗淨」按鍵) 約 3 秒以上
- 噴嘴伸出流出清潔用水
 - 約 5 分鐘後自動收回

2 軟布沾濕後擦拭

- 請勿硬拉、塞回或重壓噴嘴
(可能導致破損或故障)

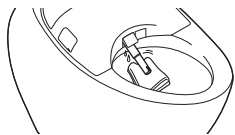

3 按下遙控器正面的 (「停止」按鍵)

- 噴嘴收回

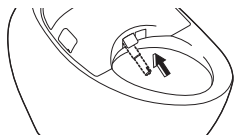

除臭濾網 (標準：每月一次)

1 關閉配電盤的斷路器

2 拿著除臭濾網的凹部，往前拉出

- 請勿硬拉
(可能導致破損或故障)
- ※ 無法取下除臭濾網。

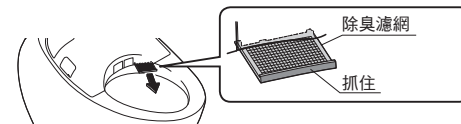

3 使用牙刷等物清潔

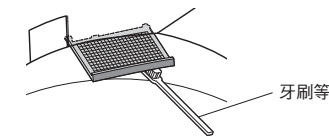

4 推入除臭濾網

- 確實推入至原先位置

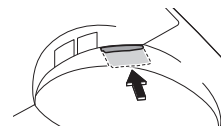

5 開啟配電盤的斷路器

- 「運轉」指示燈亮燈

附給水濾網 排水栓 (標準：每半年一次) <感覺洗淨水勢變弱時>

1 取下止水栓外蓋，關閉止水栓

- 停止給水



注意



請勿在止水栓開啟的狀態下拆下附給水濾網排水栓 (水會噴出)

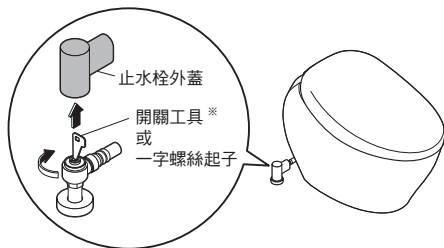

※ 請使用附屬的開關工具。

2 按下 (「潔淨噴嘴」按鍵)

- 噴嘴外蓋打開 (排空給水管內壓力)

3 關閉配電盤的斷路器

4 拆下本體左側面的外蓋及附給水濾網排水栓

- 將一字螺絲起子確實插入卡榫 (可能導致刮傷)
- 請使用一字螺絲起子鬆開附給水濾網排水栓，向外拉取出來

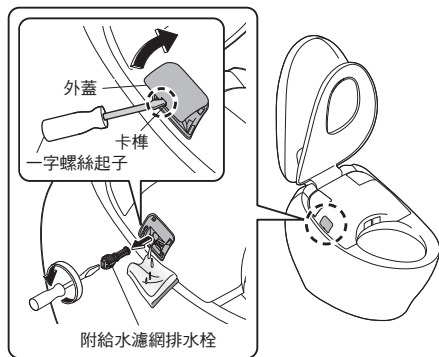

附給水濾網 排水栓 (標準：每半年一次) <感覺洗淨水勢變弱時> (續)

5 使用牙刷等物清潔

- 將附給水濾網排水栓安裝孔內的污垢清除乾淨
- 嚴重附著污垢時，建議進行更換。(購入時P.75)

6 安裝附給水濾網排水栓、外蓋

- 押入附給水濾網排水栓，再使用一字螺絲起子確實鎖緊

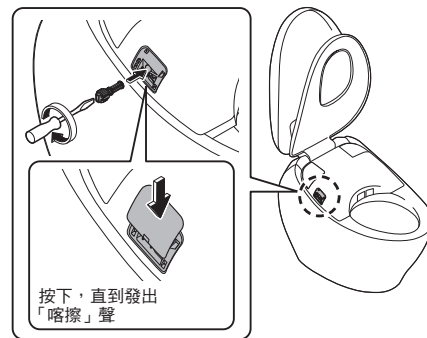

7 開啟配電盤的斷路器

- 「運轉」指示燈亮燈

8 打開止水栓，安裝止水栓外蓋

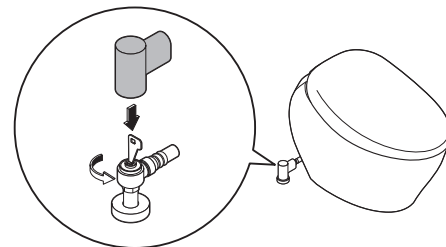

給水濾網(馬桶)(標準：每半年一次)

- 1** 取下止水栓外蓋，關閉止水栓
• 停止給水

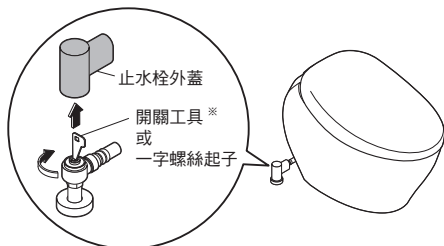
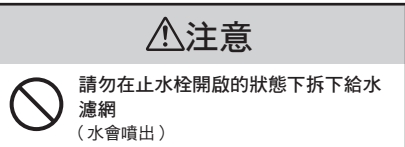

※ 請使用附屬的開關工具。

- 2** 按下 (「潔淨噴嘴」按鍵)
• 噴嘴外蓋打開(排空給水管內壓力)

- 3** 關閉配電盤的斷路器

- 4** 打開給水濾網外蓋，取出給水濾網
• 使用開關工具(附屬品)

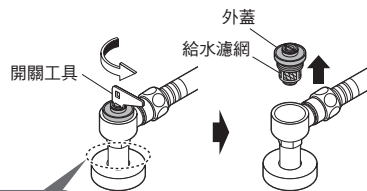

以手握住配管進行

- 5** 將給水濾網由外蓋取下，使用牙刷等物進行清潔

- 請勿使用清潔劑
- 請勿對給水濾網施加重力(可能導致變形)
- 嚴重附著污垢時，建議進行更換。(購入時P.75)



給水濾網(馬桶)(標準：每半年一次)(續)

- 6** 將給水濾網安裝於外蓋上



- 7** 將給水濾網外蓋安裝回原位，使用開關工具鎖緊

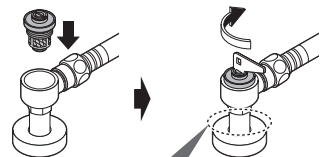

- 8** 打開止水栓，安裝止水栓外蓋
• 請確認止水栓及配管連接部沒有漏水

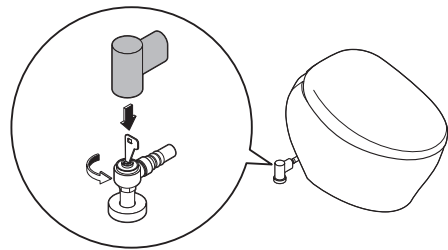

- 9** 開啟配電盤的斷路器
• 「運轉」指示燈亮燈

疑難排解 因停電而無法進行馬桶洗淨時

因停電而無法進行馬桶洗淨時(沒有停水時)

■可使用手動把手(停電時馬桶洗淨用)進行馬桶洗淨。

※未停電的情況下，即使手動拉動把手也無法進行馬桶洗淨。
確認動作時，請關閉配電盤的斷路器。

1 請按住圖中●部分的同時，取下本體的後方外蓋

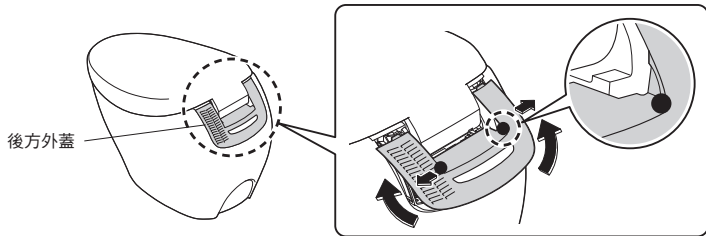

2 拉動手動把手至停止為止(約30秒)

•馬桶內的水上升。

馬桶內的水不會溢出。

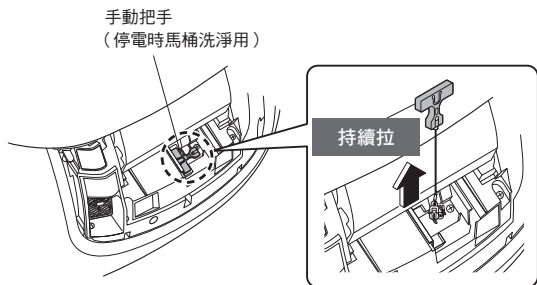

3 發出「嗶嗶」電子音，給水停止時，放開手動把手，並放回原本的位置

•馬桶進行沖水洗淨。

※馬桶洗淨後，或洗淨中鬆開手動把手，約60秒內無法再次進行馬桶洗淨。
請於60秒後，再次進行馬桶洗淨。

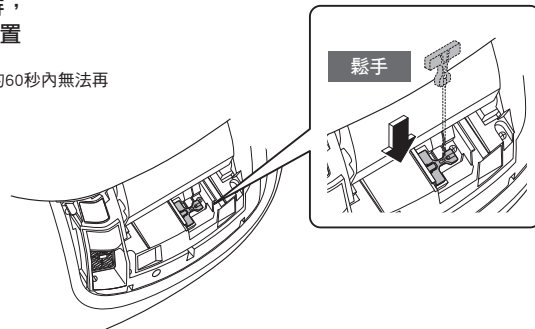

4 安裝本體的後方外蓋

•請確實插入突起部。
(可能導致後方外蓋破損)

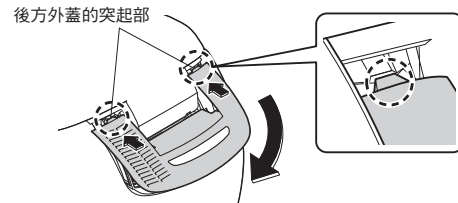

請求

•恢復供電後，請務必進行大洗淨。(排水管內可能有汙物)
※也可使用水桶進行馬桶洗淨。(P.56)

疑難排解 因停電而無法進行馬桶洗淨時

長時間(2日以上)因停電而無法進行馬桶洗淨時(沒有停水時)

■長時間(2日以上)持續停電時，可將電池放入電池盒內，使用手動把手(停電時馬桶洗淨用)進行馬桶洗淨。

請求

- 請勿弄濕電池盒。(可能導致故障)

1 將附屬的電池盒由袋內取出



2 將3號電池(2個)正確放入電池盒內

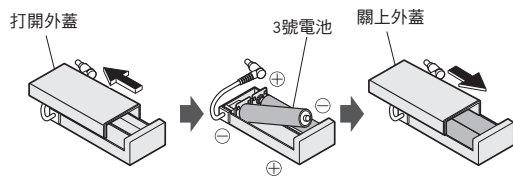

3 電池盒放入袋內

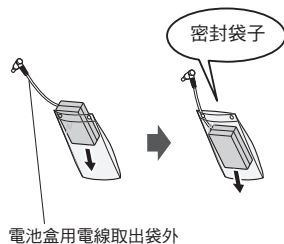

長時間(2日以上)因停電而無法進行馬桶洗淨時(沒有停水時)(續)

4 請按住圖中●部分的同时，取下本體的後方外蓋

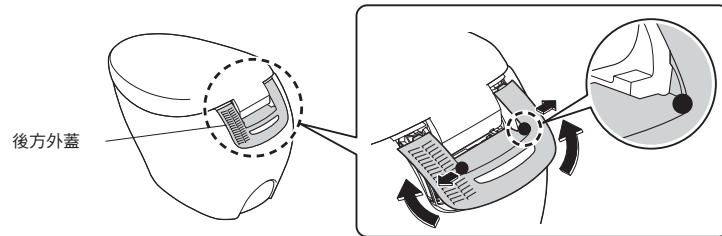

5 電池盒用電線安裝於電池盒用插頭插入口

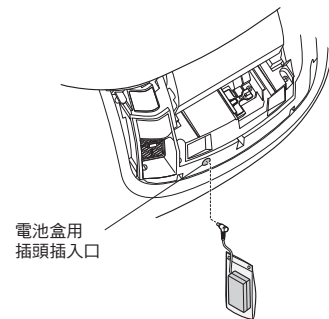

■使用手動把手進行馬桶洗淨的方法
(P.52、53步驟 2 3)

●恢復供電時

- 請取下電池盒用插頭，取出電池，並將電線放入袋內加以保管。
- 請安裝本體的後方外蓋。(P.53 步驟 4)

■關於電池

- 請使用鹼性電池。
- 為避免電池破裂或電池漏液，請務必遵守「安全注意事項」。(P.6、8)

疑難排解 因停水而無法進行馬桶洗淨時

因停水而無法進行馬桶洗淨時

1 使用水桶沖水



2 沖洗過後，若馬桶內水位過低時，請加水至適當水量

- 為防止產生異味

請求

- 停水時，請將「自動馬桶洗淨」設定為「關」。(P.30)
- 恢復供水後，請務必進行大洗淨。
(排水管內可能殘留汙物)

無法使用遙控器操作時

無法使用遙控器操作時

■也可以利用便座右上方的按鍵進行馬桶洗淨。

■電池沒電預告指示燈閃爍時，請更換電池。

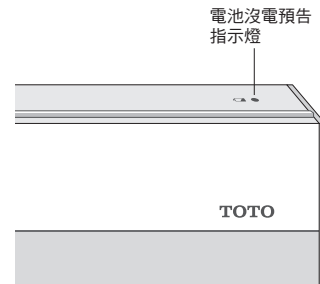
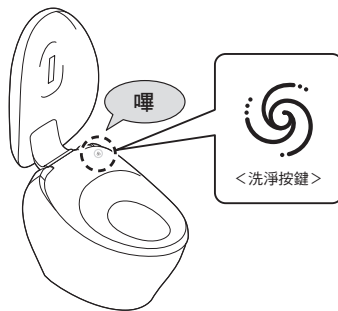

■電池更換方法

- 1 關閉配電盤的斷路器
 - 「運轉」指示燈不亮燈
- 2 將遙控器由掛座上取下
(P.14)
- 3 打開電池外蓋，更換3號電池(2個)(P.14)
 - 電池沒電預告指示燈不亮燈
- 4 將遙控器放置於掛座上
- 5 開啟配電盤的斷路器
 - 「運轉」指示燈亮燈

請求

- 更換電池時，可能解除省電功能等「開」、「關」的設定。請再次進行設定。

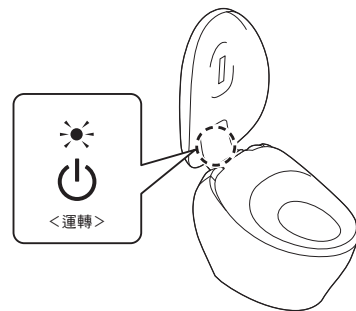

疑難排解

預防凍結措施

室外溫度若低於0°C時，請進行預防凍結動作。

請求

- 室外溫度若低於0°C時，請勿啟動省電功能。(可能導致產品破損)
- 為防止周圍溫度降至0°C以下，請提高浴室內的溫度，或進行預防凍結措施。
- 進行作業前，請將「自動馬桶洗淨」(P.30)、「自動便蓋開關」(P.32)切換至「關」。

防凍措施(流動方式)

馬桶與機能部的水以一定時間間隔進行自動洗淨，預防凍結。

■設定方法(P.40)

- 請使用遙控器將「防止凍結」設定成「開」。

開啟防止凍結功能後，將執行以下動作。

- 「運轉」指示燈閃爍
- 每隔約10分鐘進行馬桶洗淨
- 每隔約5分鐘，由噴嘴附近出約50ml的水(噴嘴不伸出的狀態下)

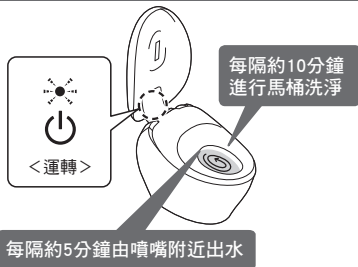

疑難排解

長時間不使用時

別墅等的廁所長時間不會使用的場所，請務必進行排水。
(可能因水箱內的水腐敗，引起皮膚發炎等)
(也可能因凍結造成產品破損等問題)

排水方法

1 取下止水栓外蓋，關閉止水栓

- 停止給水

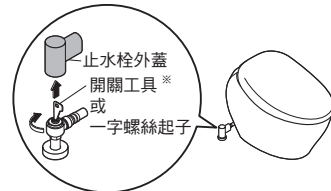
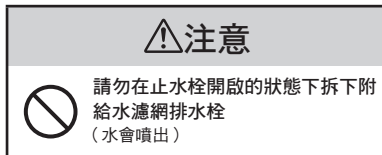

※ 請使用附屬的開關工具。

2 安裝止水栓外蓋

3 按下 (「大洗淨」按鍵) 排空水箱內的水

4 按下 (「潔淨噴嘴」按鍵)

- 噴嘴外蓋打開(排空給水管內壓力)

5 關閉配電盤的斷路器

往下一頁

排水方法(續)

- 6 排空水管內的水**
- ①拆下本體左側面的外蓋及附給水濾網排水栓
- 將一字螺絲起子確實插入卡榫 (可能導致刮傷)
 - 請使用一字螺絲起子鬆開附給水濾網排水栓, 向外拉取出來

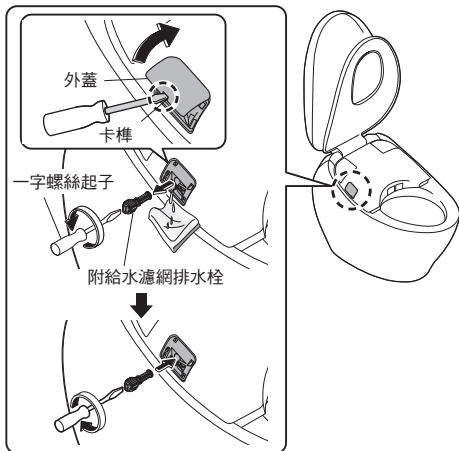

- ②排水結束後, 安裝附給水濾網排水栓
- 押入附給水濾網排水栓, 再使用一字螺絲起子確實鎖緊

- 7 拉出排水把手**
- 由噴嘴附近出水 (約 20 秒)



- 8 鬆手, 排水把手回到原位**



- 9 安裝外蓋**

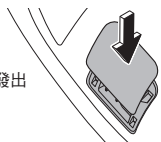

按下, 直到發出「喀擦」聲

- 可能出現凍結情形
 - 請在馬桶內(水封)倒入不凍液, 避免產生凍結。
 - (請勿直接將不凍液沖掉。使用前, 請回收不凍液, 進行廢棄處分。)
- 再次使用本產品時
 - 請務必再次通水。(P.61)

再次通水方法

- 1 取下止水栓外蓋, 打開止水栓**
- 請確認水管與本體沒有漏水

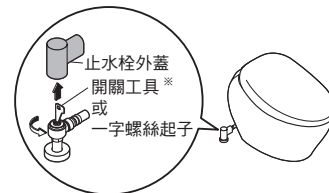

※ 請使用附屬的開關工具。

- 2 安裝止水栓外蓋**

- 3 開啟配電盤的斷路器**
- 「運轉」指示燈亮燈

- 4 ①由噴嘴出水**
- (1) 以手或手臂碰觸就座感應器的狀態下 (詳細內容請參照 P.9)
 - (2) 按下 (「臀部」按鍵), 由噴嘴出水
 - 請以紙杯接住水。
 - (3) 按下 (「停止」按鍵)



- ②按下 (「大洗淨」按鍵)

- 馬桶洗淨的同時, 水箱進行補水。本體顯示部的指示燈閃爍, 補水完成後, 變成亮燈。(最多約80秒)
- ※水箱內的水若未蓄滿時, 無法進行馬桶洗淨。水箱補水中, 請勿操作任何按鍵。

- 殘留水結凍而無法出水時
 - 請提高廁所內溫度, 並使用沾濕熱水的布, 溫熱給水軟管和止水栓

- 5 馬桶內補水結束後, 請再次按下 (「大洗淨」按鍵)**

疑難排解 欲取下使用說明卡時

欲取下使用說明卡時，可依以下步驟取下。

使用說明卡取下方法

- 1 關閉配電盤的斷路器
•「運轉」指示燈不亮燈
- 2 將遙控器由掛座上取下
(P.14)
- 3 取下掛座及使用說明卡

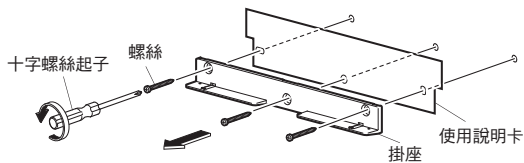

- 4 使用螺絲將掛座安裝於壁面上

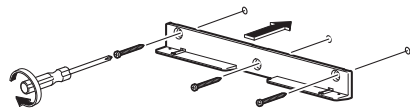

- 5 將遙控器放置於掛座上

- 6 開啟配電盤的斷路器
•「運轉」指示燈亮燈

■再次安裝使用說明卡時，請依上述步驟安裝。
(安裝時，請依上述步驟 4 安裝使用說明卡。)

疑似故障時

首先，請先查閱P.63-72的處置方式。

若仍無法解決問題時，請洽詢原購買的安裝公司或販售店，或撥打售後服務免付費專線0800-890-250。

出現以下情形時，請關閉配電盤的斷路器，洽詢原購買的安裝公司或販售店，或撥打售後服務免付費專線0800-890-250。

- 運轉、便座、省電指示燈閃爍時
- 便座指示燈閃爍時

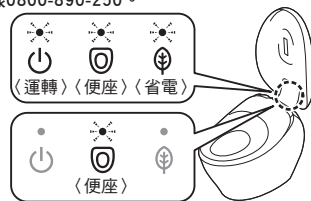

- 無法停止發出電子音

首先，請確認

運轉指示燈是否亮燈？

- 「運轉開/關」設定是否在「關」狀態下？

→請使用遙控器設定為「開」。(P.15步驟2-2)

- 「運轉」指示燈是否閃爍？

→「防止凍結」設定為「開」。(P.40、58)

- 配電盤斷路器是否在開啟狀態下？

→請確認是否停電、或配電盤斷路器是否在「關」的狀態下



省電指示燈是否亮燈？

- 因亮燈時為省電中(P.24)，可能會關閉便座加熱器。

是否可透過遙控器進行操作？

- 遙控器上面的電池沒電預告指示燈是否閃爍中？

→更換新電池(P.14、57)

- 本體或遙控器附近是否放有金屬物體？

→請移動金屬物體。

遙控器因乾電池而動作

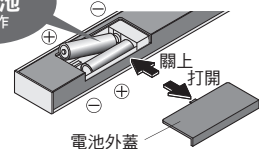

⚠注意

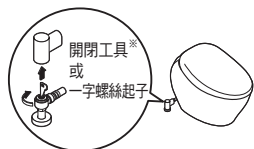

發生漏水時，請關閉止水栓



※請使用附屬的開關工具。

必要時

疑似故障時

臀部、下身洗淨、噴嘴		
現象	確認和處置	參照頁數
噴嘴(洗淨水)不伸出	● 冬天等氣溫低的季節，為了準備出溫水洗淨，從按下遙控器按鍵至噴嘴出水為止，需花費時間。	—
	● 是否連續就座2小時以上？(為了安全，會變得無法操作) → 請暫時起身後，再繼續使用。	—
	● 因其他衛浴設備正在使用水源，或停水等，給水壓大幅減少，為了安全起見，有可能停止功能。 → 請關閉配電盤的斷路器，約10秒後再次開啟。 重複發生相同情形時→可能發生故障。 請洽詢原購買的安裝公司或販售店，或撥打售後服務免付費專線0800-890-250。	73
	● 坐在便座時，便座保護套或衣服等物體是否接觸就座感應器部？ 是否未接觸到就座感應器就坐上？ → 請確認就座感應器的位置後，直接以皮膚接觸坐上。	9
	● 是否使用便座，便蓋的保護套、幼兒用便座等物？ → 請取下保護套。 請於每次使用完幼兒用便座或柔軟輔高座後，務必拆下。	10
	● 是否按下  (「潔淨噴嘴」按鍵)？ • 按下  (「潔淨噴嘴」按鍵)，會由噴嘴附近出電解除菌水，清洗噴嘴。 → 噴嘴伸出，進行清潔保養時，請進行「噴嘴清潔」。	46
	● 是否停水？ → 請按下  (「停止」按鍵)，等待至恢復供水。	—
噴嘴雖然伸出，但不出水/出水水勢弱	● 止水栓是否為關閉狀況？ → 請全開止水栓。	15
	● 附給水濾網排水栓是否異物阻塞？ → 請清潔濾網。	48-49
	● 水勢的設定是否過弱？	18
	● 溫水溫度設定是否為「關」或過低？ ● 給水溫度或廁所溫度過低時，可能最初的出水溫度也會變低。	22-23 —
洗淨水不熱	● 臀部洗淨、臀部柔和洗淨、下身洗淨、下身寬廣洗淨若連續使用5分鐘後，會自動停止。 ● 就座感應器是否變得感應困難？ → 使用中，若突然向上移動或坐於便座時過於靠右，可能導致就座感應器感應不良而中途停止。	— 9
使用中停止	● 本體顯示部的「運轉」指示燈(綠色)是否閃爍？ • 「防止凍結(流動方式)」設定為「關」。 (每隔約5分鐘由噴嘴出水，每隔約10分鐘由馬桶出水) ● 就座後，為準備出溫水洗淨，可能出水數秒鐘。 ● 潔淨指示燈是否循環亮燈中？ • 若啟動「潔淨噴嘴」，噴嘴洗淨。	40,58 — 17

暖風烘乾		
現象	確認和處置	參照頁數
暖風烘乾溫度過低	● 暖風烘乾溫度設定溫度是否設定太低？	22-23
使用中停止	● 連續使用約10分鐘後，會自動停止。 ● 就座感應器是否變得感應困難？ → 使用中，若突然向上移動或坐於便座時過於靠右，可能導致就座感應器感應不良而中途停止。	— 9

馬桶洗淨		
現象	確認和處置	參照頁數
馬桶不洗淨	● 止水栓是否全開？	15
	● 是否停電？ → 可使用手動把手(停電時馬桶洗淨用)進行馬桶洗淨。	52-53
	● 是否停水？ → 請使用水桶進行馬桶洗淨。	56
即使按下遙控器按鍵，也不進行馬桶洗淨	● 本體顯示部的指示燈是否閃爍？ • 水箱補水中。(最多約花費60秒)	—
不自動進行馬桶洗淨/開始進行馬桶洗淨時間太遲(自動馬桶洗淨)	● 「自動馬桶洗淨」是否設定為「關」？ → 請設定為「開」。 ● 即使設定為「開」，以下狀況時，也有可能不進行「自動馬桶洗淨」。 • 馬桶洗淨後約60秒內 → 經過約60秒後，請使用遙控器進行馬桶洗淨。 • 就座時間或站於馬桶前未滿約6秒時 → 請使用遙控器進行馬桶洗淨。 • 站著小便後，站立於馬桶正面 → 離開廁所後，最多約10秒後進行馬桶洗淨。	30 — — —
	● 坐在便座時，便座保護套或衣服等物體是否接觸就座感應器部？ 是否未接觸到就座感應器就坐上？ → 請確認就座感應器的位置後，直接以皮膚接觸坐上。	9
	● 可變更「自動馬桶洗淨」時間。 (約10秒後→約5秒後或約15秒後)	30

必要時

疑似故障時

馬桶洗淨		
現象	確認和處置	參照頁數
即使按下便座右上方的洗淨按鍵，也不會進行馬桶洗淨	●按下按鍵時請讓手指直接接觸洗淨按鍵。	9
突然進行馬桶洗淨	●「自動馬桶洗淨」是否設定為「開」？ →也可變更設定為「關」。	30
	●就座感應器是否變得感應困難？ →使用中，若突然向上移動或坐於便座時過於靠右，可能導致就座感應器感應不良，在使用中進行馬桶洗淨。	9
	●本體顯示部的「運轉」指示燈（綠色）是否閃爍？ ・「防止凍結（流動方式）」設定為「開」。 （每隔約5分鐘由噴嘴出水，每隔約10分鐘由馬桶出水。）	40,58
汙物無法完全沖洗乾淨	●止水栓是否全開？	15
	●給水濾網是否異物阻塞？ →請清潔濾網。	50-51
	●廁所以外設備是否也在用水源？ →請停止使用其他設備，進行馬桶洗淨。	—
	●可以分開使用大、小的按鍵。 ・  （大便時）：衛生紙（單層）長度不超過10m ・  （小便時）：衛生紙（單層）長度不超過3m	19
	●根據排泄物的種類不同（較輕、柔軟、粘稠的排泄物等），可能無法一次沖洗乾淨。 →請再一次進行馬桶洗淨。若還是無法沖洗乾淨時，請使用刷子等清掃。	44-45
	●水箱補水中，無法進行馬桶洗淨。 →請在本體顯示部的「運轉」指示燈亮燈，補水完畢後，再進行馬桶洗淨。	—
含銀類物質無法沖洗乾淨	●銀類等較水比重較大物質，可能不易沖洗乾淨。 →請再次進行馬桶洗淨。若仍無法沖掉時，請使用刷子等清掃。	44-45
馬桶洗淨面仍殘留汙物	●馬桶洗淨面上，可能附著油漬等肉眼無法看見的汙垢。 →請使用廁所用中性清潔劑（不含研磨劑成分）清洗馬桶內側。	44-45
馬桶洗淨後，馬桶內水量變少	●因其他衛浴設備正在使用水源，或停水等，給水壓大幅減少，為了恢復馬桶內水面高度，進行補水。 ・重複發生相同情形時→可能發生故障。 請洽詢原購買的安裝公司或販售店，或撥打售後服務免費專線0800-890-250。	73

馬桶洗淨		
現象	確認和處置	參照頁數
無法使用手動把手（停電時馬桶洗淨用）進行馬桶洗淨	●未停電的情況下，即使拉動把手也無法進行馬桶洗淨。 確認動作時，請關閉配電盤的斷路器。	—
	●使用手動把手進行馬桶洗淨時，請持續拉動手動把手，直到發出「嗶嗶」電子音，給水停止為止。 ●使用手動把手進行馬桶洗淨時，洗淨中若鬆開手動把手，約60秒內無法再次進行馬桶洗淨。 →請於60秒後，再次進行馬桶洗淨。	52-53
	●長時間（2日以上）持續停電時，請將電池放入附屬的電池盒內，進行馬桶洗淨。 ●電池盒內放入電池卻仍無法進行馬桶洗淨時，可能電池壽命耗盡。 →請更換新電池。	54-55 —

便座、便蓋（自動便蓋開關）

現象	確認和處置	參照頁數
便蓋無法自動掀開	●「自動便蓋開關」是否設定為「關」？→請設定為「開」。 ●即使設定為「開」，便座、便蓋關閉後，約15秒內不會自動開關便蓋。 ・以手關上便蓋時 （考慮使用情況，便蓋關閉後至下次掀開前之間設置一段時間。） →一旦走出廁所後，請15秒以後靠近馬桶，或以手開關便蓋。	32
	●「掀開前的時間」設定為「30秒」、「90秒」？	33
	●開啟配電盤斷路器，約10秒，便蓋不會自動打開。 →請以手開關便蓋。	—
	●是否使用便座、便蓋的保護套？→請取下保護套。	10
	●兒童等使用時，可能出現人體檢測感應器感應困難的情形。	—
便蓋無法自動關上	●「自動便蓋開關」是否在「關」的狀態下？→請設定為「開」。 ●就座超過6秒以上時，由廁所離開約90秒後便蓋關上。 ●以下場合，由廁所離開約5分鐘後便蓋關上。 ・未就座時 ・就座時間未滿約6秒時 ・站於馬桶前的時間未滿約6秒時	32 17
	●人體檢測感應器透過馬桶正面的門或壁面，檢測到人體移動，即使在廁所外面，也可能啟動「自動便蓋開關」，出現便蓋打開情形。 →「自動便蓋開關」也可變更設定為「關」。 ●廁所內，是否還設置小便斗和洗臉台？ →使用小便斗等時，人體檢測感應器進行感應，可能導致便蓋開關。	— 32 —

必要時

疑似故障時

便座、便蓋(自動便蓋開關)

現象	確認和處置	參照頁數
便蓋突然闔上	●「自動便蓋開關」是否設定為「開」?→也可變更設定為「關」。	32
	●「關閉前的時間」是否設定為「25秒」? ●坐在便座時,便座保護套或衣服等物體是否接觸就座感應器部? 是否未接觸到就座感應器就坐上? →請確認就座感應器的位置後,直接以皮膚接觸坐上。	32 9
便蓋與便座同時掀開	●是否將「掀開方式」設定為「便座、便蓋」?	33
掀開時,突然停住(闔上)	●開啟配電盤的斷路器後,最初掀開時,若碰到障礙物後,隔次使用時,就有可能在中途停止(闔上)。 →請在沒有障礙物的狀態下,關閉配電盤的斷路器,約5秒後重新開啟,再次按下遙控器的  (「便座開關」按鍵)。	19
無法使用遙控器進行開關	●自動掀開時→請確認「是否可透過遙控器進行操作?」。	63

便座、便蓋

現象	確認和處置	參照頁數
便座不熱	●「便座」指示燈是否閃爍? →請洽詢原購買的安裝公司或販售店,或撥打售後服務免費專線0800-890-250。	73
	●便座溫度是否設定為「關」或設定過低? ●就座前的時間較短時,有可能尚未加溫。	22-23 —
	●是否在省電狀態下? ・本體顯示部「省電」指示燈亮燈,「運轉」指示燈不亮燈時,省電功能運作中。 接近馬桶或就座後,便座加熱器會暫時開啟,約60秒後即達到設定溫度。 →省電功能若在「關」的狀態下,也可變更為「關」。	24-25 26-27
	●是否長時間坐在便座上? ・就座起約20分鐘以上,溫度會下降,經過約1小時以上,便座加熱器會變成「關」。 →請暫時起身後,再繼續使用。	—
	●是否使用便座、便蓋的保護套?→請取下保護套。	10
便座過熱	●發出電子音時,請關閉配電盤的斷路器,洽詢原購買的安裝公司或販售店,或撥打售後服務免費專線0800-890-250。	73

省電

現象	確認和處置	參照頁數
省電指示燈未亮燈	●是否關閉配電盤的斷路器,或停電? ・省電功能即使設定為「開」,電源開啟後,本體顯示部的「省電」指示燈可能不亮燈。 (為維持設定,24小時內亮燈。)	—
定時省電不動作	●是否更換過遙控器電池? ・若更換,「定時省電」可能被解除。 →請於欲進行定時省電的時間,再次進行設定。	26
超級智慧省電不動作	●會花費數日學習使用狀況進行省電,可能根據使用頻率而不太進行省電。	—
	●是否更換過遙控器電池? ・若更換,設定可能被解除。→請再次進行設定。	26

除臭

現象	確認和處置	參照頁數
除臭效果不佳	●「除臭」是否設定為「關」?→請設定為「開」。	35
	●就座後,未聽到運作聲 →就座時請讓皮膚直接接觸就座感應器部。 就座後可聽到運作聲 →請清潔除臭濾網。	9 47
發出異臭	●是否使用市售的芳香劑或除臭劑? ・可能導致本產品除臭效果降低,並產生異臭。 →請取出芳香劑或除臭劑。	—
自動強力除臭不動作	●「自動強力除臭」是否設定為「關」?→請設定為「開」。 ●由便座起身,約10秒後運作。	35 —

疑似故障時

潔淨		
現象	確認和處置	參照頁數
柔和照明馬桶內LED潔淨指示燈沒有亮燈	<ul style="list-style-type: none"> ●是否設定為「關」？→請設定為「開」。 ●「潔淨指示燈」若不亮燈時，代表產生「電解除菌水」零件的更換時期已到。請洽詢原購買的安裝公司或販售店，或撥打售後服務免付費專線0800-890-250。 	36-37 73
前噴霧後噴霧不動作	<ul style="list-style-type: none"> ●「潔淨馬桶」是否設定為「關」？→請設定為「開」。 ●就座超過6秒以上時，由廁所離開約90秒後進行後噴霧。 ●便座掀開時，無法啟動。 <ul style="list-style-type: none"> •「自動便蓋開關」的「掀開方式」是否設定為「便座、便蓋」？→可變更為「便蓋」。 ●前一位使用者離開廁所後立刻使用時，可能無法啟動前噴霧・後噴霧。 	34 17 33 —
前噴霧突然噴灑	<ul style="list-style-type: none"> ●人體檢測感應器透過馬桶正面的門或壁面，檢測到人體移動，即使在廁所外面，也可能啟動「潔淨馬桶」，出現進行前噴霧情形。→也可將「潔淨馬桶」設定為「關」。 ●若約8小時未使用洗淨功能(臀部洗淨、下身洗淨等)，會啟動「潔淨馬桶」，向馬桶內噴灑噴霧。 	34 —
馬桶內發光 ^{*1}	<ul style="list-style-type: none"> ●若約10小時未使用「大洗淨」、「臀部洗淨」、「臀部柔和洗淨」，紫外線燈會亮燈。 	—
馬桶洗淨面水花飛濺，容易附着污垢 ^{*1}	<ul style="list-style-type: none"> ●需要清潔保養馬桶洗淨面。→請使用市售鹽酸、無機酸系的酸性清潔劑，並使用廁所用刷子等用具清潔保養。 <ul style="list-style-type: none"> • 日常的清潔保養則請使用中性清潔劑。 ●「自動便蓋開關」是否設定為「關」？→設定為「關」後，紫外線燈的功能不會在便蓋掀開時運作。 	— 32
紫外線燈不亮燈 ^{*1}	<ul style="list-style-type: none"> ●以下情況下，紫外線燈不會亮燈。 <ul style="list-style-type: none"> • 便蓋打開時(「自動便蓋開關」為「關」等場合) • 大便、小便時未使用「大洗淨」、「臀部洗淨」、「臀部柔和洗淨」 	—

※ 1 CES(CS)900系列以外

其他			
現象	確認和處置	參照頁數	
水管連接部漏水	<ul style="list-style-type: none"> ●連接部的螺帽若鬆脫，請使用活動扳手等牢牢地鎖緊。→如果仍然無法停止漏水，請關閉止水栓，並洽詢原購買的安裝公司或販售店，或撥打售後服務免付費專線0800-890-250。 	73	
遙控器顯示畫面消失	<ul style="list-style-type: none"> ●未按下遙控器的按鍵約60秒以上時，遙控器顯示畫面的顯示會消失。 	—	
本體發出異音	進入廁所時	<ul style="list-style-type: none"> ●「潔淨馬桶」開時，為了讓馬桶內不易附着污垢，啟動前噴霧，噴灑噴霧的聲音。→也可變更設定為「關」。 	34
	使用洗淨功能(臀部洗淨、臀部柔和洗淨、下身洗淨)時	<ul style="list-style-type: none"> ●洗淨水出水時，幫浦運作發出的聲音。 	—
	使用後，由馬桶起身離開	<ul style="list-style-type: none"> ●「自動強力除臭」開時，由便座起身約60秒，為了提升除臭吸力會發出聲音。→也可變更設定為「關」。 ●「潔淨噴嘴」開時，若使用洗淨功能(臀部洗淨、下身洗淨等)，噴嘴伸出，以電解除菌水進行洗淨，所發出的聲音。→也可變更設定為「關」。 	35 34
	使用後，由廁所離開時。	<ul style="list-style-type: none"> ●「潔淨馬桶」開時，就座使用時，向馬桶內噴灑電解除菌水，所發出的聲音。→也可變更設定為「關」。 ●啟動「潔淨噴嘴」等，噴嘴伸出，為排出產品內部的殘留水所發出的聲音。 	34 —
	無法使用時(夜間等)	<ul style="list-style-type: none"> ●「潔淨噴嘴」或「潔淨馬桶」開時，若連續8小時未使用洗淨功能(臀部洗淨、下身洗淨等)，會產生以下的聲音。 <ul style="list-style-type: none"> 「潔淨噴嘴」：以電解除菌水清洗噴嘴的聲音 ：啟動後，噴嘴伸出，排出產品內部殘留水的聲音 「潔淨馬桶」：向馬桶內噴灑電解除菌水噴霧的聲音 →也可變更設定為「關」。 ●人體檢測感應器透過馬桶正面的門或壁面，檢測到人體移動，即使在廁所外面，也可能啟動「自動便蓋開關」或「潔淨馬桶」，出現便蓋打開、進行前噴霧的情形。→也可將「自動便蓋開關」或「潔淨馬桶」變更為「關」。 	34
	不知道是否已設定了潔淨除臭	<ul style="list-style-type: none"> ●本產品未具「潔淨除臭」功能，即使操作遙控器也無法進行設定。 	—

必要時

疑似故障時

其他		
現象	確認和處置	參照頁數
使用時，水花濺出(反彈)	●原因是為了隔絕馬桶內的臭氣所設置的水封所造成。 →若預先在水封上放入衛生紙，多少可預防水花反彈。	—
馬桶洗淨時，地板發出「唏哩嘩啦」聲	●馬桶洗淨後，為了確保馬桶的溜水面(水封)而設計的構造，排水管可能發出聲音。	—
馬桶洗淨時，發出「咕嚕」的流水聲音	●馬桶內的水和汙物一起排出時，空氣也同時捲入。這是被捲入的空氣和馬桶內的水混合時所發出的聲音。	—
馬桶周圍附著黑色的汙漬	●因小便裡含有阿摩尼亞，可能導致黑色汙漬的發生。 →飛濺到馬桶或地板的小便，請盡快擦拭乾淨。	—
馬桶的內側附著黑色或粉紅色的汙垢	●此為空氣中飄浮的霉菌孢子或細菌，將附著在馬桶上的汙垢，當成營養源，而進行繁殖所產生的汙垢。 →請使用廁所用的中性清潔劑(不含研磨劑成分)進行清掃。	—
馬桶的表面附著水滴	●濕度高，水溫與室溫差異大時，可能發生結露現象。 →請使用乾布擦拭。 (即使是防露馬桶，當室溫與水溫相差15°C以上，室內濕度達到80%，就有可能產生結露現象。)	—

售後服務

委託維修前，請先確認「疑似故障時」(P.63-72)。

●保證書

- 本使用手冊附有保證書。請務必確認是否填入「販售店名、購買日期」等，並請詳細閱讀保證書內容後，妥善保存。
- 保證期間由購買日期起1年內。

●補修用零件的最低保留期限

- NEOREST 補修用零件最低保留期限為，製造中止後6年。所謂的補修用零件，為維持產品功能所需要的零件。

●保證期間委託維修時

- 請再次詳細閱讀說明書進行確認，若有異常時，請洽詢原購買的販售店名。
- 委託維修時，請務必提出保證書。

需要聯繫的內容

- 住址、姓名、電話號碼
- 產品名稱、型號(CES...) → 請確認便蓋裡面。
- 購買日期 → 請確認保證書。
- 希望到府維修日期

●保證期過後委託維修時

- 請洽詢原購買的販售店名。經由維修可以維持產品功能的情況下，會依所要求的維修狀況進行收費。

●定期檢查(收費)

- 為了讓您能安心且長期使用產品，請於購買日起3年後，建議進行定期檢查。
請洽詢原購買的販售店。

●遷居時

- 遷居時，請委託附近的販售店。

●TOTO 售後服務專線

TEL 0800-890-250

製品規格

項目		NX1, NX2		
額定電源		交流110V 60Hz		
額定消耗電力		849W		
最大消耗電力		1461W(給水溫度0°C時)		
溫水加熱方式		瞬間式		
電源線長度		1.2m		
防水保護等級		IPX4		
馬桶	馬桶洗淨水量		大3.8L、小3.0L	
	給水方式		自來水管，水箱儲水馬達加壓並用	
	洗淨方式		龍捲噴射洗淨	
	尺寸		加長型	
預防凍結	流動方式	流動水量	41L/h ^{*1}	
	洗淨裝置	出水量	臀部洗淨	約0.32 - 0.43L/min(水壓0.2MPa時)
臀部柔和洗淨			約0.32 - 0.43L/min(水壓0.2MPa時)	
下身洗淨			約0.29 - 0.43L/min(水壓0.2MPa時)	
下身寬廣洗淨			約0.35 - 0.43L/min(水壓0.2MPa時)	
出水溫度		溫度調整範圍：關，約30-40°C		
加熱器能力		1452W		
機能部	安全裝置	溫度保險絲		
	防止逆流裝置	真空斷路器，逆流閥		
	瞬間溫熱便座	表面溫度	溫度調整範圍：關，約28-36°C (超級智慧省電時：關)	
		加熱器能力	610W	
		安全裝置	溫度保險絲	
	除臭裝置	方式	O ₃ 除臭	
		風量	標準模式：約0.09m ³ /min，強力模式：約0.16m ³ /min	
		消耗電力	標準模式：約1.7W，強力模式：約5.3W	
	暖風烘乾裝置	暖風溫度 ^{*2}	溫度調整範圍：約35-60°C	
		風量	約0.29m ³ /min	
加熱器能力		424W		
安全裝置		溫度保險絲		
給水壓力		最低必要水壓：0.05MPa(流動時 10L/min)，最高水壓：0.75MPa(靜止時)		
給水溫度		0 - 35°C		
周圍使用溫度		0 - 40°C		
產品尺寸		寬度468×深度800×高度565mm		
產品質量		約61kg		

*1 依據水壓，流動水量會有變動。

*2 根據敝公司規定而測量出的溫風吹出口附近的溫度

■抗菌(※抗菌力在細菌不直接接觸抗菌加工產品表面時，無法發揮功效。)

抗菌效果	可抑制產品表面上細菌的繁殖。在JNLA認定試驗所實施該JIS Z 2801抗菌性試驗方法的試驗，其結果符合JIS Z 2801規定的抗菌效果。該試驗效果並不說明還具有防止感染、防污、防霉、防臭、防滑等輔助性效果。				
	抗菌加工、抗菌加工部位如下表所示。				
抗菌加工部位	馬桶類型	抗菌加工		抗菌加工部位	
		馬桶	機能部	馬桶	機能部
	洗貼心*	○	○	馬桶洗淨面，上面	瞬間溫熱便座、便蓋(背面)、噴嘴、遙控器(按鍵)

抗菌劑種類	馬桶：無機系 機能部：無機系
抗菌性能持續性	符合(社)日本建材、住宅設備產業協會的標準
安全性	符合(社)日本建材、住宅設備產業協會的標準

禁止事項 機能部：請勿使用酸性、鹼性清潔劑。

使用注意事項 為了能更有效的發揮抗菌功能，應當保產品表面清潔。

※ 將陶器表面的凹凸以100萬分之1mm的奈米等級超平滑表面，並利用離子力，使污垢不易附著的TOTO獨家技術。

●廢棄本產品時，請依所處地區的處理方式進行廢棄。

更換零件

●規格可能未事先預告就進行變更。

更換零件

■給水濾網(P.50)



■附給水濾網排水栓(P.48)



■便座緩衝墊(P.13)



■便蓋緩衝墊(P.13)



• 購買零件時，請洽詢原購買的安裝公司或販售店，或撥打售後服務免付費專線 0800-890-250。

定期檢查

因為產品長期使用下，多少會產生劣化(數年劣化)，恐怕會產生安全上的故障。

為防止因數年劣化產生的重大事故(火災、觸電、燙傷、受傷、漏水等)，並使產品能更長期、安全、舒適的使用，請顧客每年進行1次以上的定期檢查。

機能部

- 是否出現龜裂、缺口、鬆動搖晃、變色？
- 是否異常變熱或發出異音、異臭？
- 是否漏水？
- 是否正常運作？

遙控器

- 電池是否破裂或漏液？

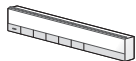

電源插頭

(標準：每月一次)

- 是否附著灰塵？
- 是否異常變熱或發出異音、異臭？

電源線

- 是否損傷、夾入、壓壞、彎曲？
- 是否異常變熱或發出異音、異臭？

止水栓

- 是否漏水？
- 是否損傷、夾入、壓壞、彎曲？

便蓋

- 是否出現龜裂、缺口、鬆動搖晃、變色？
- 是否正常運作？

除臭排氣口

- 是否附著灰塵？

除臭濾網

(標準：每月一次)

- 是否附著灰塵？

便座

- 是否出現龜裂、缺口、鬆動搖晃、變色？
- 是否異常變熱或發出異音、異臭？
- 是否正常運作？
- 便座緩衝墊是否鬆脫？

馬桶

- 是否出現龜裂、缺口、鬆動搖晃、變色？
- 是否漏水？

馬桶與地面之間

- 是否漏水？

給水軟管

- 是否碰觸到電源插頭？
- 是否損傷、夾入、壓壞、彎曲？
- 是否漏水？

檢查部位	實施日(年、月、日)		
機能部	/ /	/ /	/ /
便蓋	/ /	/ /	/ /
遙控器	/ /	/ /	/ /
電源插頭	/ /	/ /	/ /
電源線	/ /	/ /	/ /
止水栓	/ /	/ /	/ /
給水軟管	/ /	/ /	/ /

檢查部位	實施日(年、月、日)		
除臭排氣口	/ /	/ /	/ /
除臭濾網	/ /	/ /	/ /
便座	/ /	/ /	/ /
馬桶	/ /	/ /	/ /
馬桶與地面之間	/ /	/ /	/ /