

重大事故防範呼籲

溫水洗淨便座乃是電器產品。

產品故障未經修理卻繼續使用，或是長年使用產品，恐將導致電子、電器零件劣化，引發煙霧、火災。

溫水洗淨便座安全使用須知

建議定期進行檢查。

•若目前產品已使用很長的一段期間，建議請考慮更換新品。



如果發現產品異狀，請應立即停止使用並洽詢原購買的安裝公司或販售店，或撥打台灣東陶免付費服務專線 0800-890-250。

(本產品故障可能引起火災、觸電、室內進水。)

•請立即切斷電源並關閉止水栓。

馬桶水封的確保

- 1.馬桶水封作用避免排污管內的空氣(沼氣)入侵。
(含有硫化氫等惡臭成分的髒污氣體)
- 2.馬桶安裝後放置未使用時，水封在儲水的狀態下長時間放置馬桶內的水分蒸發，產生水封破壞現象。
(水封內的水蒸發，就會和排污管連通，發生沼氣進入情形)

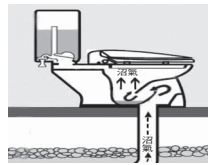

3.水封內的水減少時，會產生以下的情形。

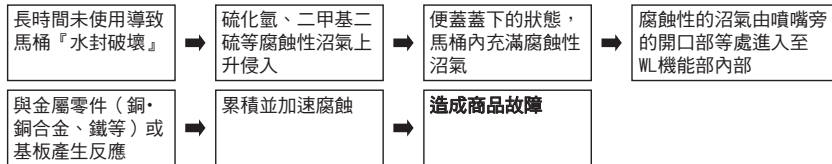

TOTO WASHLET



washlet

TCF4911ETR TCF4911TR
TCF4931ETR TCF4931TR



- 感謝您選購本產品。
請詳細閱讀本使用說明書後，正確地使用。
- 本使用說明書，請務必妥善保存。並於使用前詳細閱讀全文。

台灣東陶股份有限公司

台北市松仁路101號3樓 0800-890-250

2019.8.5
D07727

根據您所使用的機型，所能使用的功能可能也會有所差異。

☑ 請先確認您所使用的機型名稱，並於確認欄中打勾。



功能		產品名稱 (機種)		WASHLET				參照頁數	
		型號	使用機型	TCF4911ETR	TCF4911TR	TCF4931ETR	TCF4931TR		
基本功能	洗淨功能	臀部洗淨		●	●	●	●	14 · 15	
		臀部柔和洗淨		●	●	●	●		
		下身洗淨		●	●	●	●		
		下身寬廣洗淨		●	●	●	●		
	變更洗淨方式	洗淨位置調整							
		水勢調整							
		震動洗淨	●	●	●	●	●		
		按摩洗淨							
	個人設定								
	烘乾	暖風烘乾	●	●	—	—			
變更溫度	溫度調整	●	●	●	●		22 · 23		
潔淨功能	去除異味	除臭	●	●	●	●		18 · 19	
	利用電解除菌水保持清潔	潔淨噴嘴	●	●	●	●			
		潔淨馬桶	●	●	●	●			
馬桶洗淨	遙控馬桶洗淨	●※1	—	●※1※2	—		14		
	自動馬桶洗淨	●	—	●	—		20 · 21		
便利功能	開關功能	遙控便座開關	●	●	—	—		14	
		自動便蓋開關	●	●	—	—		20 · 21	
	照明功能	柔和照明	●	●	—	—		—	
	溫熱便座	溫熱便座	●	●	●	●		—	
降低便座溫度等進行省電	智慧省電							24 · 25	
	超級智慧省電	●	●	●	●				
	定時省電								
清潔保養	本體單鍵裝卸	本體單鍵裝卸						30 · 31	
		便蓋裝卸	●	●	●	●		32	
	噴嘴清潔	●	●	●	●		29		
	抗菌							66	

※1 僅限遙控器上側有「洗淨」按鍵的場合可使用
 ※2 站著使用時，不會啟動自動馬桶洗淨。

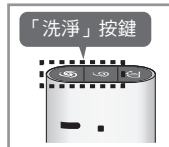

保持清潔

潔淨廁所



自動啟動潔淨功能
 (詳細內容請翻閱P. 18 · 19)

	靠近	就座	起身
去除馬桶內的異味		除臭	自動強力除臭
使用電解除菌水洗淨馬桶	潔淨馬桶		潔淨馬桶
使用電解除菌水洗淨噴嘴			潔淨噴嘴

目次

安全注意事項	4	前言
使用注意事項	9	
各部位名稱	10	
準備	12	

基本使用方法	14	使用方法
自動功能 (潔淨功能)	18	
除臭、潔淨噴嘴、潔淨馬桶 馬桶內LED、潔淨指示燈		
自動功能 (便利功能)	20	
自動馬桶洗淨、自動便蓋開關、 柔和照明		
溫度調整 (溫水、便座、烘乾)	22	
省電功能	24	



清潔保養	28	清潔保養
●本體	28	
●除臭濾網	29	
●噴嘴	29	
噴嘴清潔		
●本體與馬桶的縫隙	30	
●本體與便蓋的縫隙	32	
●附給水濾網排水栓	33	

變更設定	34	必要時
疑難排解	54	
●因停水而無法進行馬桶洗淨時	54	
●無法使用遙控器操作時	54	
●預防凍結措施	55	
●長時間不使用時	56	
●欲取下使用說明卡時	57	
疑似故障時	58	
售後服務	65	
產品規格	66	
更換零件	67	
定期檢查	68	
保證書	71	
重大事故防範呼籲	封底	



安全注意事項

以下各注意事項是有關安全重要內容，請務必遵守，並正確地使用。

標示與意義

 警告	可能導致人員死亡或重傷。
 注意	可能導致人員受傷或財物損失。

以下列圖示表示產品使用時應遵守的重要注意事項。

圖示	意義
	絕對「禁止」的行為。
	務必執行的「強制」內容。

- 由於此機器屬於等級 I，故需要進行接地作業。
- 輸出插頭請放置於易於拿取的場所。
- 本電器不預期供生理、感知、心智能力、經驗或知識不足之使用者（包含孩童）使用，除非在對其負有安全責任的人員之監護或指導下安全使用。
孩童應受監護，以確保孩童不嬉玩電器。
- 請使用附屬於此商品的新軟管，舊軟管請勿再次重複使用。

警告

	<p>請勿以濕手插拔電源插頭</p> <ul style="list-style-type: none">•可能導致觸電。 <p>本體和電源插頭不可沾到水或熱水、清潔劑</p> <ul style="list-style-type: none">•可能導致火災、觸電、發熱、短路。•可能因產品破裂，導致受傷或室內浸水。 <p>絕對禁止自行分解、修理、改造</p> <ul style="list-style-type: none">•可能導致火災、觸電、發熱、短路等故障。 <p>請勿安裝在車輛、船舶等移動體上</p> <ul style="list-style-type: none">•可能導致火災、觸電、短路、故障等。•可能導致便座、便蓋、本體等鬆脫掉落造成受傷。
---	---

警告

請勿於故障狀態下繼續使用產品

- 出現故障等異常時，請務必關閉電源，將電源插頭由插座上取下，或關閉配電盤的斷路器等。請關閉止水栓停止出水。

何謂故障…

- 配管或本體漏水
- 產品龜裂或破損
- 發出異音或異味
- 產品開始冒煙
- 產品異常發熱
- 便座緩衝墊脫落

- 故障狀態下仍然繼續使用時，可能導致火災、觸電、發熱、短路、受傷或室內浸水。

除符合使用地區法規的飲用水外，其餘請勿使用。也不可使用海水及再生水。

- 可能導致皮膚發炎等症狀，或造成故障。

打雷時，不可觸碰電源插頭

- 可能導致觸電。

請勿讓給水軟管碰觸到電源插頭、插座

- 可能因結露水等，導致火災、觸電、發熱、短路。

請勿損壞電源線、電源插頭

請勿摔打、拉扯、扭轉、強行彎曲、損傷、加工、加熱、上置重物、捆紮、夾入電源線

- 破損狀態下若繼續使用，可能導致火災、觸電、發熱、短路。

禁止使用鬆動、故障的插座

- 可能導致火災或短路。

禁止使用超出插座、配線器具額定電流的使用方法

- 使用分源插座等使額定電流超出負荷時，可能因發熱導致火災。

禁止使用指定以外的電源

交流 110 V，60 Hz

- 可能導致火災或發熱。

請勿將手指或物品放入暖風出風口^{※1}

請勿將物品置於出風口、或使用衣服覆蓋住

- 可能導致燙傷、觸電、故障。

禁止香菸等火源靠近



- 可能導致火災。



※1 僅適用於含有「暖風烘乾」功能的場合

安全注意事項 (續)

警告

	<p>請勿長時間坐於便座上</p> <ul style="list-style-type: none">•可能導致低溫燙傷。 <p>為防止低溫燙傷，下述使用者使用時，請周圍的人幫忙將便座的溫度調整至「關」，烘乾的溫度^{※1}調整為「低」。</p> <ul style="list-style-type: none">-兒童、老人等，無法自行調整至適溫者-病患、行動不便等，無法自行控制者-服用助眠藥物者(如安眠藥、感冒藥)、酒醉、重度疲勞等，容易入睡者
	<p>由於本產品為電器產品，請勿設置於容易濺到水，或易使產品表面產生水滴等濕氣較重的場所。若使用於浴室內，請設置通風扇或通風口，讓浴室內保持空氣流通的狀態。</p> <ul style="list-style-type: none">•可能導致火災或觸電。 <p>本體請務必連接冷水進水部</p> <ul style="list-style-type: none">•可能導致燙傷或者機器故障。 <p>請確認是否適當的安裝接地線</p> <ul style="list-style-type: none">•若未進行接地作業，發生故障或漏電時，可能導致觸電。 <p>接地作業，請使用100 Ω以下，直徑1.6 mm以上的銅線。</p> <ul style="list-style-type: none">•若未進行接地作業，請委託施工業者進行。 <p>請確認是否正確安裝有接地線的插座(3P用)</p> <ul style="list-style-type: none">•若使用未進行接地作業的插座，發生故障或短路時，有可能導致觸電。 <p>電源插頭請務必確實插入插座</p> <ul style="list-style-type: none">•可能導致火災、發熱、短路。 <p>請確認電源插頭是否以矽利康進行防水作業</p> <ul style="list-style-type: none">•若未進行防水作業可能導致火災或觸電。 <p>※若未進行防水作業，請委託施工業者進行。</p> <p>取下電源插頭時，務必握著插頭本體拔除</p> <p>請勿拉拔電線取下插頭</p> <ul style="list-style-type: none">•拉扯電線，可能造成損傷，導致火災或發熱。 <p>萬一，電源線破損時，為避免危險，請務必聯絡代理店或台灣東陶免付費服務專線進行更換</p> <p>清潔保養或檢查時，請務必關閉配電盤的斷路器</p> <ul style="list-style-type: none">•可能導致觸電或故障。 <p>拆下本體時，請務必關閉配電盤的斷路器</p> <p>電池漏液並沾到身體或衣服時，請使用乾淨的水清洗乾淨</p> <ul style="list-style-type: none">•可能導致眼睛或皮膚傷害。

注意

	<p>本體鬆動的狀態下請勿使用</p> <ul style="list-style-type: none">•可能因本體鬆脫掉落，導致受傷。 <p>請勿觸摸破損部位</p> <ul style="list-style-type: none">•可能導致觸電或受傷。請儘早更換。 <p>禁止施加重力或撞擊產品，禁止踏、站於便座、便蓋或本體上，或上置重物</p> <ul style="list-style-type: none">•可能因破裂、本體鬆脫，導致掉落或受傷。•可能因產品破損，導致受傷或室內浸水。 <p>請勿僅握拿便座·便蓋，將製品拿起</p> <p>上置物品的狀態下，請勿打開便座或便蓋</p> <ul style="list-style-type: none">•可能因本體鬆脫掉落，導致受傷。 <p>塑膠部分(本體等)·給水軟管進行清潔保養時，請使用稀釋過的廚房用中性清潔劑，請勿使用下列清潔用品</p> <p>廁所用清潔劑、家用清潔劑、揮發油、稀釋劑、去汙粉及尼龍刷等</p> <ul style="list-style-type: none">•可能導致塑膠磨損、破損，造成受傷或故障。•可能損壞給水軟管，造成漏水。 <p>為了預防突然漏水，止水栓打開狀態下，請勿拆卸附給水濾網排水栓</p> <ul style="list-style-type: none">•水會噴出。(請參照P. 33附給水濾網排水栓的清潔內容) <p>禁止折彎、擠壓，或使用小刀等傷及給水軟管</p> <ul style="list-style-type: none">•可能導致漏水。 <p>請勿將非本產品附屬的固定板安裝到本體</p> <ul style="list-style-type: none">•可能導致損傷。
---	--

※1 僅適用於含有「暖風烘乾」功能的場合

安全注意事項 (續)

⚠ 注意

發生漏水情形時，請關閉止水栓停止給水

室外溫度若降至0°C以下時，請進行因凍結造成配管或軟管破損的預防作業

- 給水配管如果凍結可能導致本體或配管損壞，造成漏水。
- 寒冷時期產生凍結情形，為保護配管及軟管，請調整室內溫度。
- 請進行排水作業。

長時間不使用產品時，請關閉止水栓，排空本體・給水軟管內的水後，關閉配電盤的斷路器

- 再次使用時，請重新通水後再使用。
變質的殘餘剩水可能會導致皮膚發炎等症狀。(請參照P.56再次通水方法的內容)
- 插著電源的狀態下長久放置，可能導致火災或發熱。

安裝附給水濾網排水栓時，請確認是否確實鎖緊在正確位置

- 未確實鎖緊時，可能導致漏水。

馬桶堵塞時，請關閉配電盤的斷路器，去除堵塞物^{※1}

- 自動馬桶洗淨運作時，可能導致汙水溢出，造成室內浸水。
- 請使用市售阻塞疏通器，將阻塞異物清除乾淨。

將本體確實地卡入固定板上

- 直到聽到「喀擦」聲為止，然後稍向前方拉一下，確認產品不會脫離。
- 可能因本體鬆脫掉落，導致受傷。

請確認電池+-符號後正確放入

電池壽命耗盡時，請盡快將電池取出

更換電池時

- 同時更換2個新的電池。
- 使用2個同一種類的新電池。(不指定種類)
- 可能導致電池漏液、發熱、破裂、起火。

長時間不使用時，請取出遙控器及電池盒內的電池

- 否則可能導致電池漏液。

使用注意事項

■為了防範錯誤啟動

<關於就座開關>

- 就座後，啟動就座開關，即可使用各種功能。
(就座開關啟動時，會發出「喀噠」的聲音。)

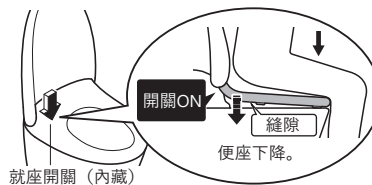

- 請儘量靠後方坐上便座。

- 就座時，坐於便座太前端，可能導致無法啟動就座開關



告知

- 體重太輕的兒童使用時，可能發生就座開關難以啟動的情況。
- 便座為上下動作的構造，便座緩衝墊與馬桶之間設置縫隙。

取得審驗證明之低功率射頻器材，非經核准，公司、商號或使用者均不得擅自變更頻率、加大功率或變更原設計之特性及功能。低功率射頻器材之使用不得影響飛航安全及干擾合法通信；經發現有干擾現象時，應立即停用，並改善至無干擾時方得繼續使用。前述合法通信，指依電信管理法規定作業之無線電通信。低功率射頻器材須忍受合法通信或工業、科學及醫療用電波輻射性電機設備之干擾。

■為防範損傷或破損

- 本體、遙控器等塑膠部位，請以沾濕軟布，確實擦乾後，進行擦拭。



- 請勿靠於便蓋上



■為防範錯誤啟動及故障

- 請勿覆蓋遙控器發送部・接收部
(導致本體出現錯誤動作)
- 遇到可能打雷的情況時，請事先關閉配電盤的斷路器。
- 請勿使用便座・便蓋保護套
(可能導致就座開關無法正常感應及便座・便蓋無法正常開關)



- 請勿讓尿液滴到本體或便座、噴嘴。
(可能造成故障或變色)
- 請勿對遙控器的操作面施加重力。
- 使用廁所用清潔劑清潔馬桶時，請於3分鐘內清潔乾淨後，將便座・便蓋在掀開狀態下放置。
請將殘留在馬桶上的清潔劑確實擦拭乾淨(清潔劑的蒸發氣體進入本體內，可能導致故障)
- 便蓋拆下的狀態下，請勿使用。
- 請勿直接曝曬在陽光下。
(可能導致變色和溫熱便座溫度不均、造成操作遙控器時動作不良)
- 使用收音機等器材時，請勿靠近本體
(可能導致收音機出現雜音)
- 若使用幼兒用輔助便座、柔軟的增高便座等物時，使用後請取下
(安裝的狀態下繼續使用，可能導致部份功能無法使用)
- 請勿撞擊遙控器
(可能導致故障)
為了防止掉落，不使用遙控器時，請放置於掛座上。請注意不要潑到水
- 請勿將物品放置於便座・便蓋上方，或以手按下
(若啟動就座開關，或觸碰到遙控器的按鈕，會由噴嘴出水，導致地面濕)

關於臀部洗淨臀部柔和洗淨・下身洗淨・下身寬廣洗淨

- 可將附著在局部周圍的汙物・汙垢沖洗乾淨的功能。
- 請注意長時間的洗淨及洗淨過頭。
有可能會造成沖洗掉常在菌・使體內的菌平衡瓦解。
- 正在接受局部治療・醫療行為者，請遵照醫生指示使用。

各部位名稱

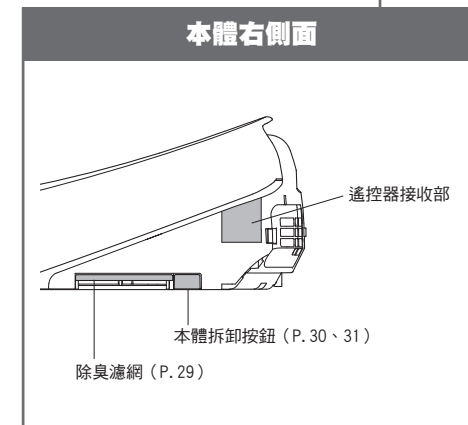
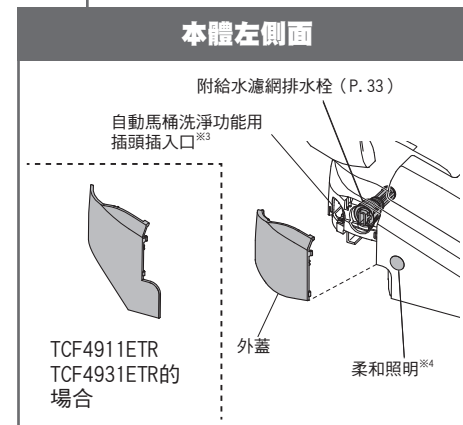
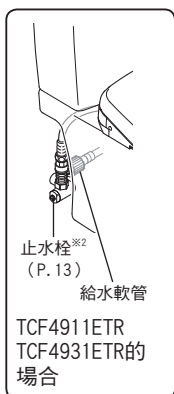
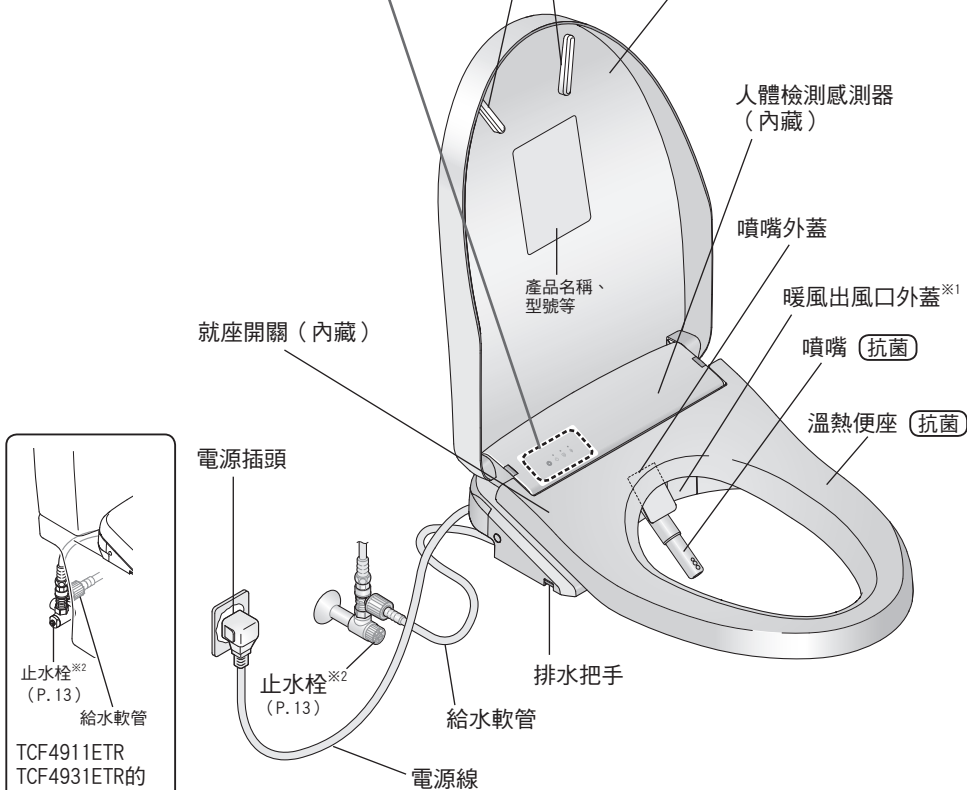
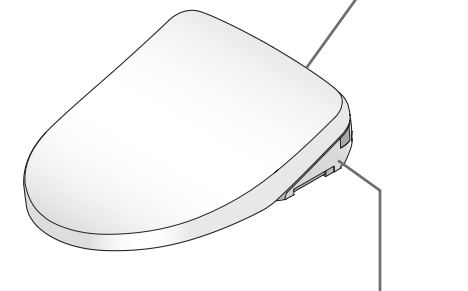
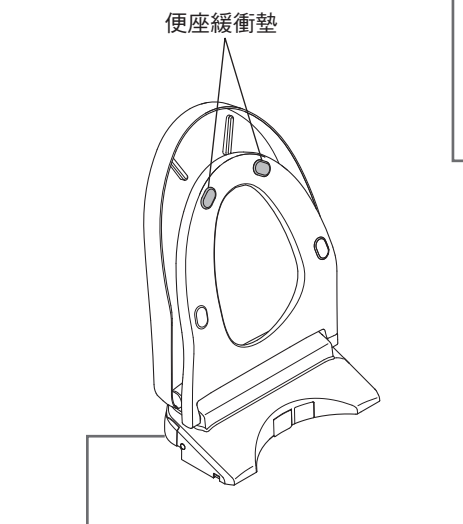
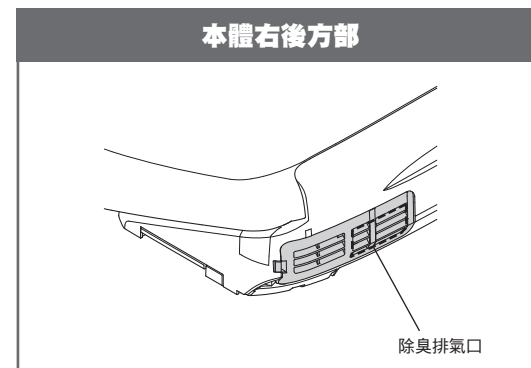
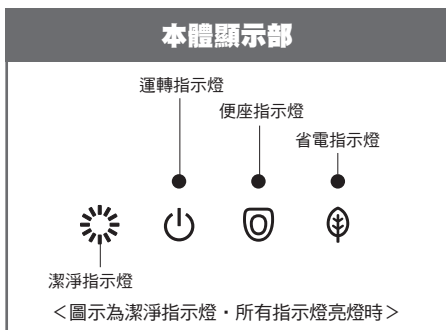

※1 僅適用於含有「暖風烘乾」功能的場合
 ※2 依據馬桶或水箱種類不同，形狀、位置也略有差異。
 ※3 僅限遙控器上側有「洗淨」按鍵的場合使用。
 ※4 僅適用於含有「柔和照明」功能的場合

<本說明書以TCF4911TR的插圖作說明。>

1. 放入電池

1 將遙控器由掛座上取下

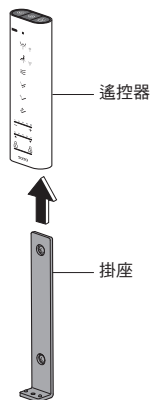

2 打開電池外蓋，裝入2個3號電池

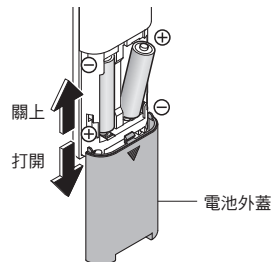

- 正確放入電池後，遙控器背面的顯示畫面會顯示溫度等級
→ 若未顯示溫度等級時，請進行P. 48的「語言設定」步驟3。
- 未按下遙控器按鍵，經過約60秒以上，顯示會消失

3 將遙控器放置於掛座上

■ 關於電池

- 請使用鹼性電池。
- 為避免電池破裂或漏液，請務必遵守「安全注意事項」。(P. 6、8)

遙控器被固定(防盜用)の場合

1 取下遙控器固定部的螺絲

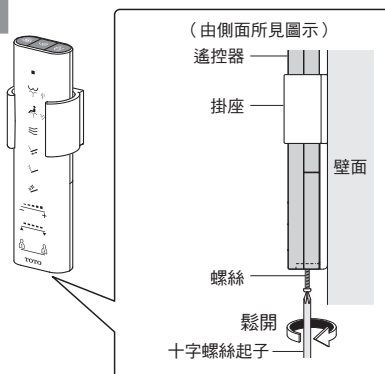

2 將遙控器由掛座上取下

- 再次固定的場合
鎖緊螺絲固定
(過度鎖緊，可能導致掛座等破損)

2. 開啟電源

1 開啟配電盤的斷路器

- 噴嘴伸出後收回

2 確認「運轉」指示燈亮燈

- 若未亮燈，請將「運轉」設定為「開」

操作遙控器背面時

按下 (「運轉開/關」按鍵) 約3秒以上

操作遙控器正面時

- 為了防止被盜，遙控器被固定時

按下 (「震動洗淨」按鍵) 約10秒以上



「關閉」電源時

進行上述步驟2相同操作

- 「運轉」指示燈不亮燈

3. 打開止水栓

1 全開止水栓

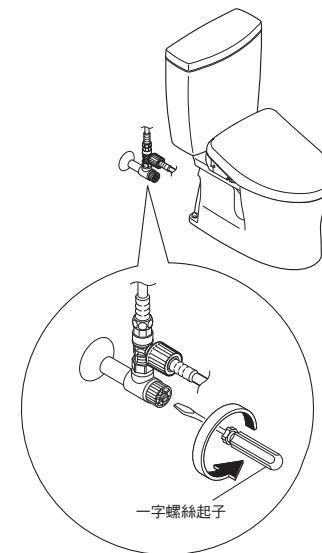

基本使用方法

按下遙控器的按鍵，本體接收訊號後，發出電子音。

■馬桶洗淨
依馬桶或水箱種類不同，按鍵種類也不同

大・小

大

沒有馬桶洗淨按鍵

沖水※1

「大洗淨」
進行大洗淨。

「小洗淨」
進行小洗淨。

開關功能

「便座開關」※2
開關便座。

停止

「停止」
停止操作。

洗淨

「臀部洗淨」
清洗臀部。

「臀部柔和洗淨」
以柔和水流包覆洗淨。

●每按下 ，即可切換 與 。

「下身洗淨」
女性專用的護理洗淨。

「下身寬廣洗淨」
擴大範圍柔和洗淨。

●每按下 ，即可切換 與 。

烘乾

「暖風烘乾」※2
烘乾臀部。

「潔淨噴嘴」按鍵

使用電解除菌水清潔噴嘴
●使用洗淨功能(臀部洗淨・下身洗淨等)時，也可自動清洗噴嘴。(P.18)

告知

●請盡量靠後方坐上便座，較易對準洗淨位置，也會讓水花飛濺變少。

「震動洗淨」
噴嘴前後移動，洗淨範圍更廣。
●每按下按鍵即可切換「開 / 關」。

「按摩洗淨」
水勢強弱有節奏的洗淨
●每按下按鍵即可切換「開 / 關」。

●以手滑動進行「水勢調整」「洗淨位置調整」「個人設定」設定。

※3

●「臀部洗淨」「臀部柔和洗淨」「下身洗淨」「下身寬廣洗淨」使用中，按下按鍵，即可使用的功能。

告知

●請盡量靠後方坐上便座，較易對準洗淨位置，也會讓水花飛濺變少。

「水勢調整」

可5段式調整水勢強弱。
●每向左右滑動，即可切換一段調整。

[-] 變弱

[+] 變強

●滑動「水勢調整」操作時，在設定位置亮燈約10秒

●按下洗淨按鍵「臀部洗淨」「臀部柔和洗淨」「下身洗淨」「下身寬廣洗淨」時，也會在設定位置亮燈約10秒

「洗淨位置調整」

利用[▲][▼]，可5段式調整洗淨位置。
●每向左右滑動，即可切換一段調整。

[▲] 往前移動

[▼] 往後移動

●滑動「洗淨位置調整」操作時，在設定位置亮燈約10秒

●按下洗淨按鍵「臀部洗淨」「臀部柔和洗淨」「下身洗淨」「下身寬廣洗淨」時，也會在設定位置亮燈約10秒

「個人設定」

可記憶2位使用者對「水勢」「洗淨位置」「溫水溫度」的喜好設定。
●記憶設定時→P. 52
●使用時

設定為 時 (往左) 設定為 時 (往右)

選擇 或 ，按下使用洗淨按鍵

●被記憶的設定「水勢」「洗淨位置」指示燈約亮燈10秒，切換「溫水溫度」顯示。

※1 僅限遙控器上側有「洗淨」按鍵の場合
 ※2 TCF4931ETR・TCF4931TR以外
 ※3 遙控器發送部(正面、上面)
 ●遙控器(上面與顯示畫面除外)「抗菌」處理。

基本使用方法

關於主選單畫面

可依喜好設定

若欲返回前一個畫面時，按下

可使用遙控器進行設定的內容。
●詳細說明請參照該當頁數。

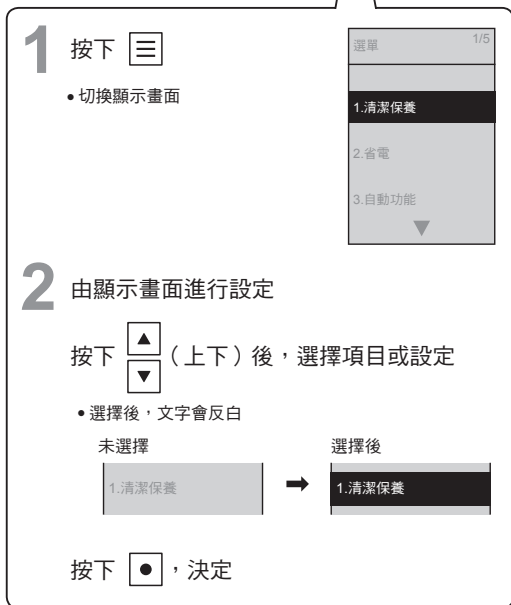
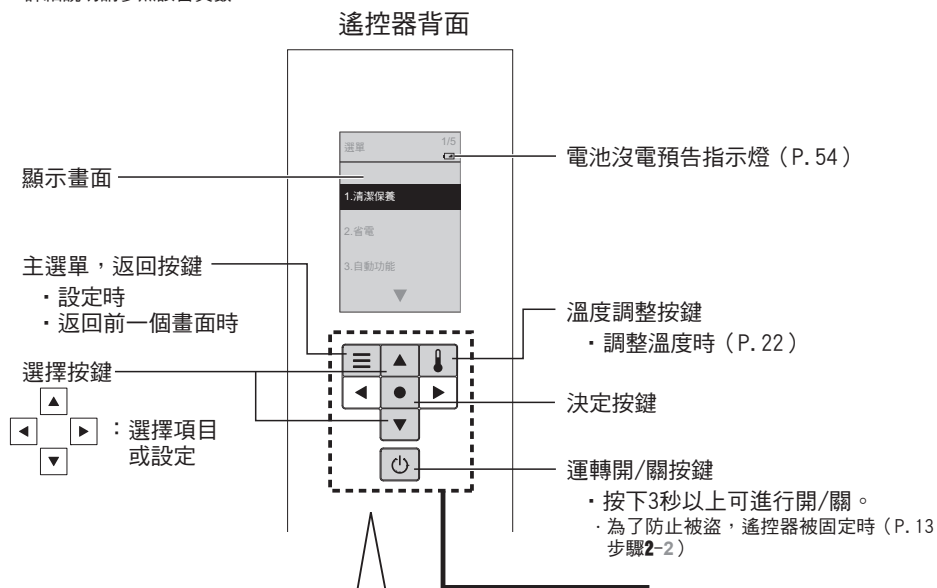

※1 依據機型不同，設定項目及號碼也會不同
 ※2 僅限遙控器上側有「洗淨」按鍵的場合
 ※3 TCF4931ETR、TCF4931TR以外

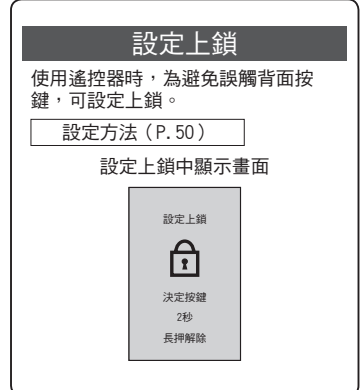
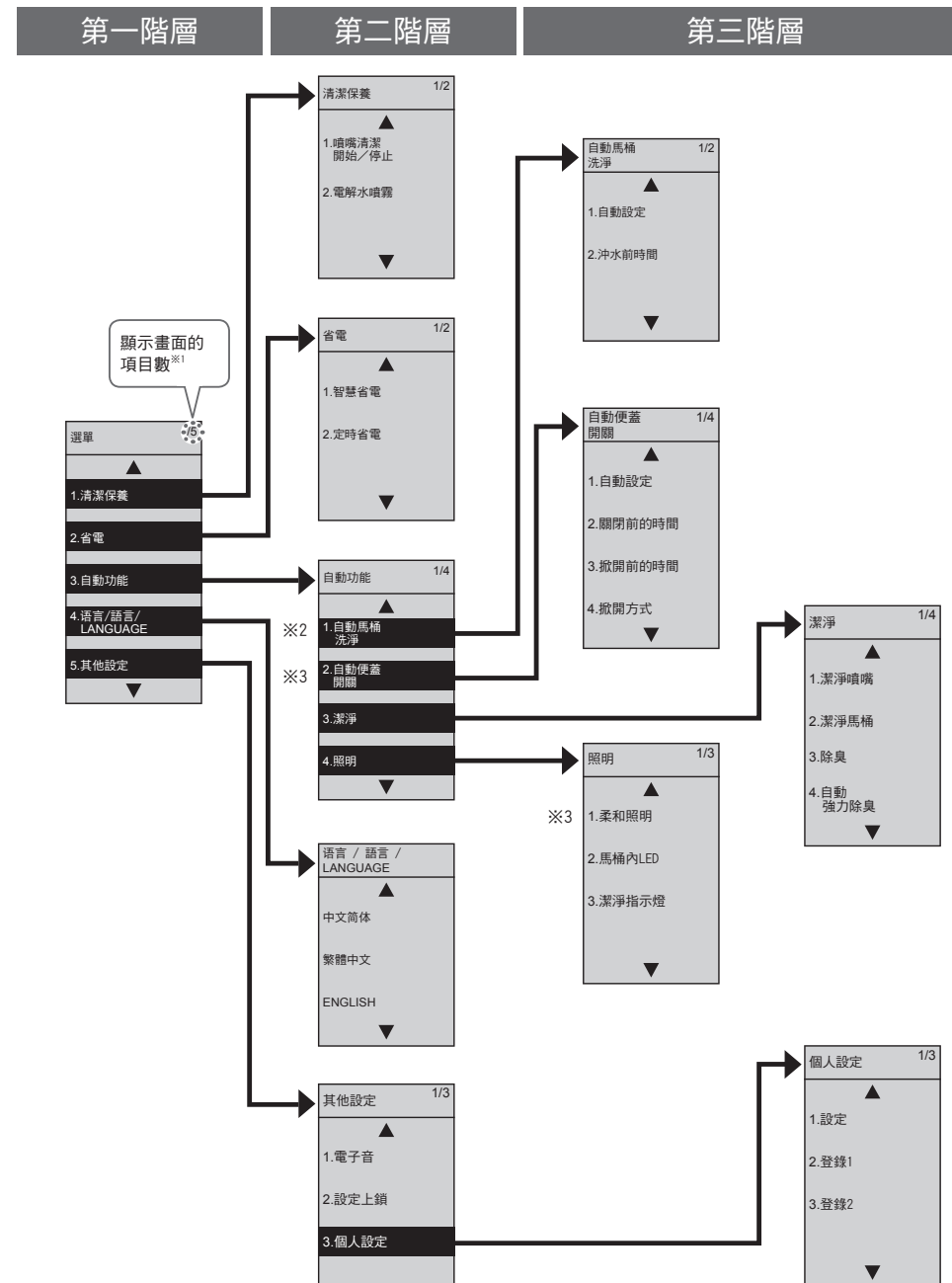

使用方法

自動功能

潔淨功能

日常中，自動使用電解除菌水^{※1}使噴嘴和馬桶更加乾淨。

• 下述為初期設定動作。

靠近



就座^{※2}



起身



以亮燈告知潔淨功能

■馬桶內LED
潔淨馬桶，潔淨噴嘴運作時，以亮燈告知

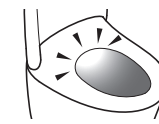

■潔淨指示燈
「潔淨」功能運作時，以亮燈告知

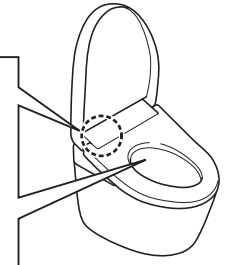

依喜好可變更設定

告知

也可按下遙控器的按鍵，使用電解除菌水

噴嘴的場合

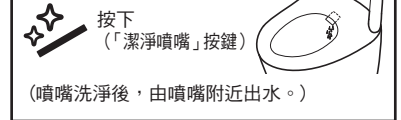

●噴嘴伸出，進行清潔保養時
→「噴嘴清潔」（P. 29）

馬桶的場合（[電解水噴霧]）

- 1 按下
 - 2 操作 ，選擇[清潔保養]，
按下
 - 3 操作 ，選擇[電解水噴霧]，
按下
- （在馬桶內噴灑電解除菌水的噴霧）

告知

●噴嘴伸出時或就座時，無法使用。

※1 何謂電解除菌水
使用由自來水中所含有的氯化物離子轉化成次氯酸的水，廣泛地運用在食材和餐具、奶瓶等的沖洗、消毒等。
●若使用井水可能無法獲得充分除菌效果。（氯化物離子較少）
●「電解除菌水」雖具抑制污垢的效果，但並非不需進行清潔打掃。
●會依使用環境或條件，效果和持續時間可能有所差異。

※2 為了準備出溫水，會由噴嘴附近出水數秒鐘。

<p>去除馬桶內的異味 除臭</p>	<p>除臭開始</p>	<p>自動強力除臭開始 （約10秒後） →約60秒後自動停止</p>	<p>●除臭濾網必須定期進行清潔保養。 （P. 29）</p> <p>●「除臭」的開/關 ●「自動強力除臭」的開/關 （上述內容P. 44）</p>
<p>使用電解除菌水^{※1}洗淨噴嘴 潔淨噴嘴</p>		<p>噴嘴自動洗淨 （約25秒後） 僅使用洗淨功能時 →噴嘴伸出，由噴嘴底部 流出電解除菌水^{※1}</p>	<p>●未使用洗淨功能（臀部・下身等），經過約8小時，會自動洗淨噴嘴。 （由噴嘴附近出水。）</p> <p>●「潔淨噴嘴」的開/關 （P. 42）</p>
<p>使用電解除菌水^{※1}洗淨馬桶 潔淨馬桶</p>	<p>前噴霧 →在馬桶內噴灑 噴霧，使髒污 難以附著</p>	<p>後噴霧 （噴嘴自動洗淨後） 洗淨功能使用完畢、 約25秒後 →在馬桶內噴灑電解除菌 水^{※1}的噴霧</p>	<p>●便座掀開時，無法啟動前噴霧及後噴霧。 ●後噴霧結束後，約90秒內，無法啟動前噴霧。 ●未使用洗淨功能（臀部・下身等），經過約8小時，會自動在馬桶內噴灑噴霧。</p> <p>●「潔淨馬桶」的開/關 （P. 42）</p>
<p>馬桶內LED</p>	<p>前噴霧中亮燈</p>	<p>潔淨噴嘴中， 後噴霧中亮燈</p>	<p>●「馬桶內LED」的開/關 （P. 46）</p>
<p>潔淨指示燈</p>	<p>（亮燈）</p>	<p>（循環亮燈）</p>	<p>●「潔淨噴嘴」「潔淨馬桶」「自動強力除臭」運作中，亮燈或是循環亮燈。 （僅不使用便座時亮燈）</p> <p>●「潔淨指示燈」的開/關 （P. 46）</p>

自動功能

便利功能

配有自動功能。

• 下述為初期設定動作。

靠近※3



就座



起身



離開



■ 告知

■ 依喜好可變更設定

自動沖水洗淨 自動馬桶洗淨 ※1	坐著如廁 馬桶沖水 (約10秒後)	<ul style="list-style-type: none"> 以下場合，不會自動進行馬桶洗淨。 → 馬桶洗淨後的約60秒內 (經過約60秒後，使用遙控器進行馬桶洗淨) · 就座時間或站於馬桶前未滿約6秒時 (使用遙控器進行馬桶洗淨) 利用就座時間，切換洗淨。 約6-30秒 : 「小洗淨」※5 約30秒以上 : 「大洗淨」 站著使用時，會因為廁所的動線規劃等，至進行小洗淨前，最多約需花費20秒鐘。 	<ul style="list-style-type: none"> 「自動設定」的開/關 「馬桶沖水前的時間」(5秒/10秒/15秒) (上述內容P. 36)
	站著小便 馬桶沖水※4 (離開約40 cm以上，約3秒後進行「小洗淨」)※5		

自動掀開便蓋 自動便蓋開關 ※2	坐著如廁 便蓋掀開 便蓋關上 (約90秒後)	<ul style="list-style-type: none"> 將便蓋以手關上，約15秒內，無法自動掀開。 (請以手開關) 未就座時，或就座、站立於馬桶前的時間太短時，至自動關閉前，需花費約5分鐘。 	<ul style="list-style-type: none"> 「自動設定」的開/關 「關閉前的時間」(25秒/90秒) (上述內容P. 38) 「掀開前的時間」(15秒/30秒/90秒) 「掀開方式」(便蓋/便座·便蓋) (上述內容P. 40)
	站著小便 便蓋掀開 · 使用遙控器掀開便座。 便蓋·便座關上 (離開約40 cm以上並經過約90秒後)		

以柔和的燈光演繹廁所內的光影變化 柔和照明 ※2	中亮度模式亮燈 	高亮度模式亮燈 	中亮度模式亮燈 (約90秒) 	低亮度模式亮燈 (約5秒後熄燈) 	<ul style="list-style-type: none"> 「柔和照明」的開/關 (P. 46)
				

※1 僅限遙控器上側有「洗淨」按鍵の場合
 ※2 TCF4931ETR、TCF4931TR以外
 ※3 兒童等使用時，可能出現人體檢測感應器感應困難的情形。
 ※4 TCF4931ETR站著使用時，不會啟動自動馬桶洗淨。
 ※5 依馬桶種類不同進行大洗淨。

溫度調整



溫水、便座、烘乾^{※1}

由高溫至低溫可5段式調整，並可設定為「關」。

1 將遙控器由掛座上取下
 • 為了防止被盜，遙控器被固定時 (P. 12)

2 按下 

3 操作   選擇欲設定的溫度

4 操作   選擇溫度的等級

<設定完成>

5 將遙控器放置於掛座上
 • 為了防止被盜，遙控器被固定時 (P. 12)

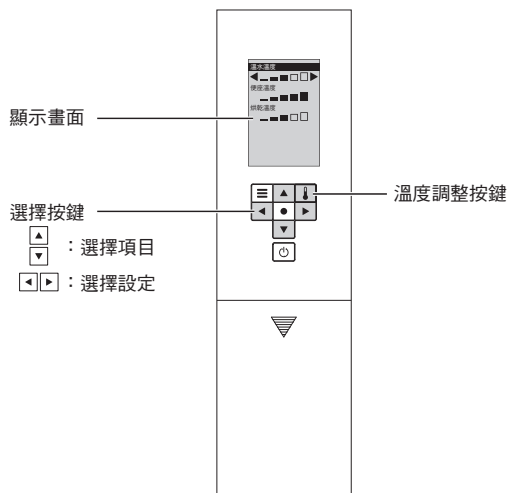
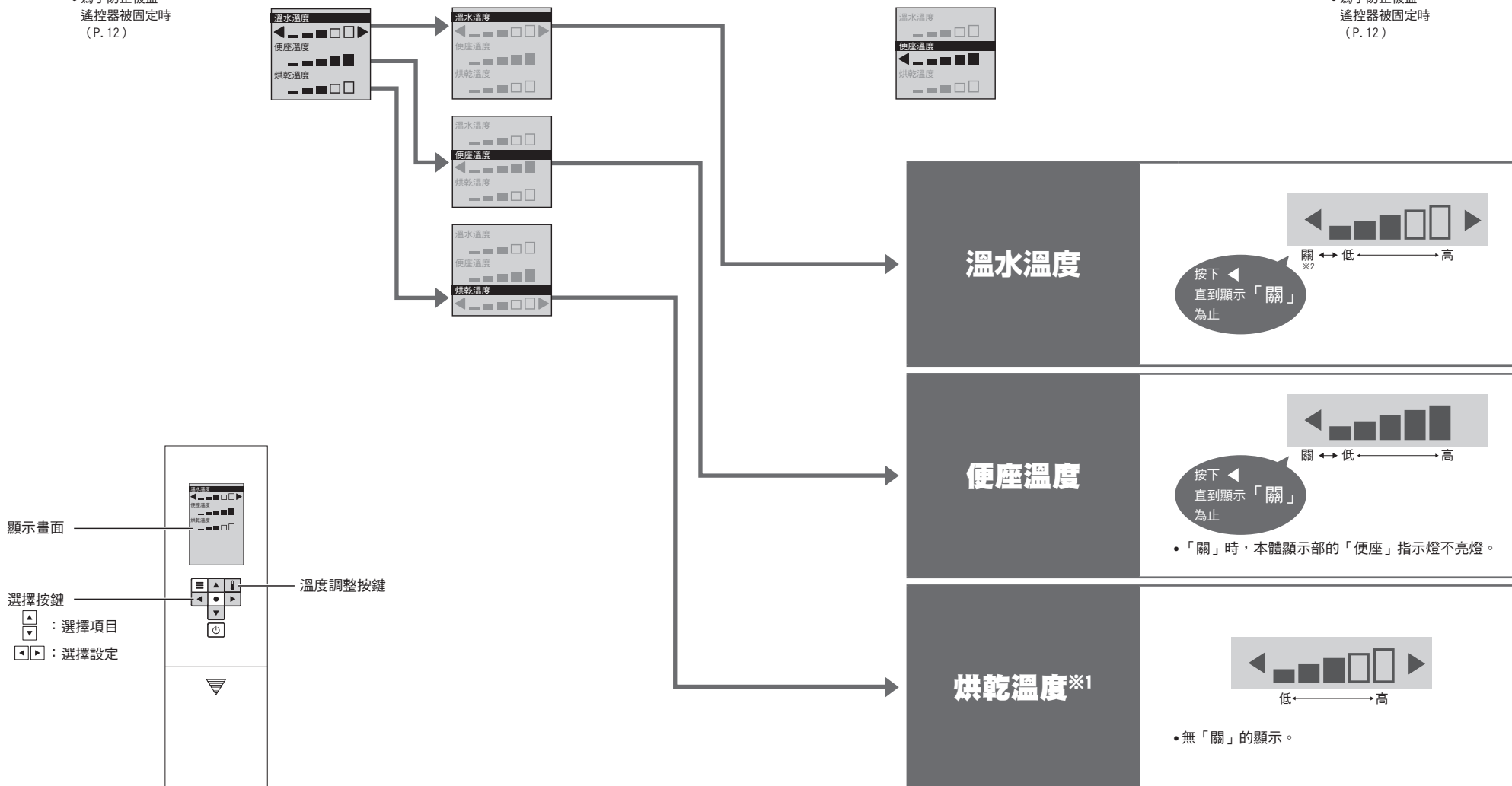

注意

● 設定中，約60秒內若未按下個按鍵，顯示會消失。
 若設定未完成，請由步驟2重新設定。

※1 TCF4931ETR, TCF4931TR以外

※2 即使在「關」的狀態下，為防止結露水的產生，溫水溫度不會降至20℃以下。

● 即使調整溫度，便座仍然不熱時→省電功能是否設定在「開」的狀態下？ (P. 24)

省電功能

種類

省電功能有「智慧省電」、「超級智慧省電」與「定時省電」3種類。
降低便座溫度（或「關」）進行省電。

- 「智慧省電」，找出不常用的時段，約需花費10天的時間。

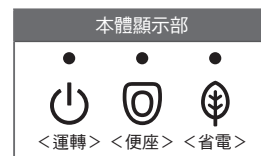

種類	這種時候	設定省電時		進行省電時		AM		PM	
		本體顯示部				0	4 6 8	5	9 0
智慧省電	產品自動進行省電 產品找到不常用的時段，自動降低便座的溫度。					例：由PM9:00至AM6:00不常用的場合 			
						例：由AM0:00至AM4:00不使用的場合 			
超級智慧省電	想更省電時 進行智慧省電的同時，在不使用的時段，自動關閉便座加熱器。				 	例：由AM8:00至PM5:00設定的場合 			
						例：「定時省電」與「超級智慧省電」同時進行的場合 			
定時省電	只在決定的時段進行省電 (6小時、9小時) 一旦進行設定，每天會於此時段，自動關閉便座加熱器。					例：由AM8:00至PM5:00設定的場合 			
定時省電 + (超級) 智慧省電	利用智慧省電及定時省電，徹底進行省電 同時設定「定時省電」和「(超級)智慧省電」，即使不在「定時省電」時段，也會啟動「(超級)智慧省電」。				 	例：「定時省電」與「超級智慧省電」同時進行的場合 			

- 即使進行省電時（便座加熱器「低溫」或「關」），就座後，約15分鐘後，達到設定溫度。（本體顯示部恢復至設定省電時的指示燈狀態。）

- *1 P. 22 已設定的便座溫度。
- *2 便座加熱器在「低溫」的時段。
- *3 便座加熱器在「關」的時段。

省電功能

設定方法

請在欲開始進行「定時省電」的時段進行設定。

1 按下

2 操作 選擇[省電]，按下



顯示畫面

主選單、返回按鍵

決定按鍵

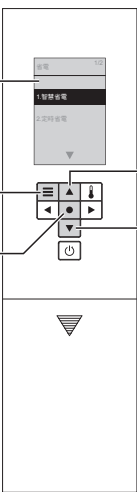

選擇按鍵

: 選擇項目或設定



若設定省電，「省電」指示燈亮燈（綠色）。

注意

- 設定中，約60秒內若未按下下個按鍵，顯示會消失。
若設定未完成，請由步驟1重新設定。

智慧省電

3 操作 ，選擇
[智慧省電]，按下



4 操作 ，選擇
[智慧省電]，按下



(返回時→)

超級智慧省電

3 操作 ，選擇
[智慧省電]，按下



4 操作 ，選擇
[智慧省電+]，按下



(返回時→)

定時省電

3 操作 ，選擇
[定時省電]，按下



4 操作 ，選擇省電時間
[6小時] [9小時]或[關]，
按下



(返回時→)

■ 欲變更定時省電時間時 → 在欲開始進行定時省電的時間再次進行設定

關閉省電功能

上述的各步驟4選擇「關」，按下

警告

! 進行清潔保養或檢查時，請務必關閉配電盤的斷路器
(可能導致觸電或錯誤動作等故障)

進行清潔保養時，為了安全起見，請關閉配電盤的斷路器※1



塑膠零件，請勿使用乾布或衛生紙擦拭。
(可能導致刮傷)



※1 使用「噴嘴清潔」時除外。

※1 開啟配電盤的斷路器，約10秒內，便蓋不會自動掀開(因為準備運轉中)。請以手開關便蓋。

本體 (日常)



沾濕軟布

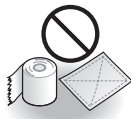

· 衛生紙
· 乾布
· 尼龍刷
(可能導致刮傷)

- 1 關閉配電盤的斷路器
- 2 用水沾濕的軟布，擰乾後擦拭
■ 髒汙情況嚴重時
· 請以軟布沾取稀釋後的廚房用中性清潔劑擦拭，接著再以清水擦拭



廚房用中性清潔劑



· 稀釋劑
· 揮發劑
· 去汗粉

- 3 開啟配電盤的斷路器
· 「運轉」指示燈亮燈

請求

- 本體屬電器產品。請注意，請勿讓水滲入產品內部、或讓清潔劑殘留在本體和馬桶之間的縫隙。(可能損傷塑膠部位，或造成故障)
- 使用廁所清潔劑清潔馬桶時，請於3分鐘內清潔乾淨，並將便座、便蓋掀起狀態下放置。
 - 請將殘留在馬桶上的清潔劑確實擦拭乾淨。(清潔劑的蒸發氣體進入本體內，可能導致故障)
- 請勿過度施力按壓、拉拔噴嘴周圍或外蓋。(可能導致破損或故障)
- 便座背面或便座緩衝墊等，也請使用水沾濕軟布，擰乾後擦拭乾淨。(可能因污垢附著等導致變色)

除臭濾網

噴嘴

除臭濾網 (標準：每月一次)

- 1 關閉配電盤的斷路器
- 2 取下除臭濾網
· 拿著除臭濾網的凹部，往外側拉出
· 請勿硬拉(可能導致破損或故障)

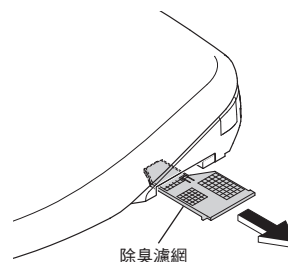

除臭濾網

- 3 使用牙刷等物清潔
· 用水清洗時，務必擦乾後才能安裝
· 嚴重附著污垢時，建議進行更換。(購入時P. 67)

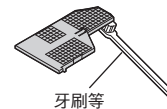

牙刷等

- 4 安裝除臭濾網

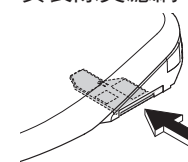

確實推入至發出「喀擦」聲為止

- 5 開啟配電盤的斷路器
· 「運轉」指示燈亮燈

噴嘴 (標準：每月一次)

< 在意污垢時 (噴嘴清潔) >

- 1 噴嘴伸出

操作遙控器背面時

(1) 按下

(2) 操作 ，選擇[清潔保養]，按下

(3) 操作 ，選擇[噴嘴清潔 開始/停止]，按下

操作遙控器正面時

· 為了防止被盜，遙控器被固定時

(1) 按下 (「停止」按鍵)約10秒以上
· 遙控器所有指示燈閃爍，或本體發出電子音。

(2) 按下 (「下身洗淨」按鍵)約3秒以上

· 噴嘴伸出流出清潔用水
· 約5分鐘後自動收回



軟布

衛生紙等 (可能導致刮傷)

- 2 軟布沾濕後擦拭
· 請勿硬拉、塞回或重壓噴嘴(可能導致破損或故障)

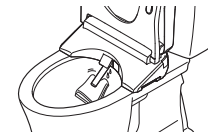

- 3 按下遙控器正面的「停止」按鍵

· 噴嘴收回

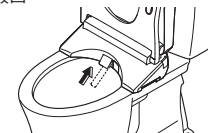

【TCF4911ETR、TCF4931ETRの場合】

本體與馬桶的縫隙 (標準：每月一次)

拆下本體，可清潔保養馬桶上面及本體底部。

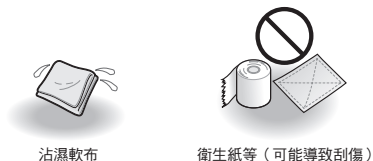

1 關閉配電盤的斷路器

如果不關閉配電盤的斷路器，可能導致產品出現錯誤動作、故障或觸電。

2 拆下本體

- 請勿硬拉 (因連接給水軟管、電源線)
- (1) 按著本體拆卸按鈕，並將本體往前拉出

(2) 將本體向上拿起

- 請勿用力折彎軟管。

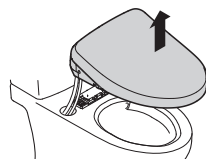
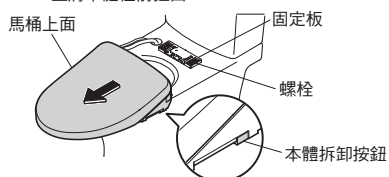

3 清潔保養馬桶上面與本體底部

- 請以軟布沾取稀釋後的廚房用中性清潔劑擦拭，接著再以清水擦拭以防止清潔劑殘留

4 安裝本體

- (1) 向上拿起本體後，再往正下方放下，將電源線及給水軟管收到馬桶內

- 請避免夾到電源線。
- 請勿用力折彎給水軟管。

- (2) 本體與安裝板的中心對齊後，推入直到發出「喀擦」聲為止

注意

- ! 請將本體確實地推入固定板中直到發出「喀擦」聲 (可能會導致本體脫落導致受傷)

安裝後，請將本體往前拉，確認不會脫落

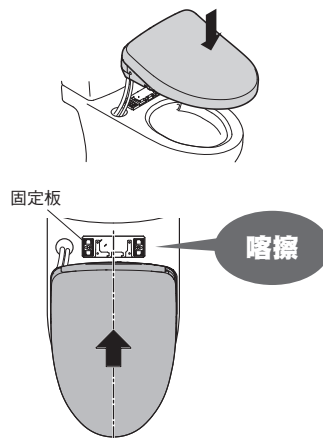

5 開啟配電盤的斷路器

- 「運轉」指示燈亮燈

【TCF4911TR、TCF4931TRの場合】

本體與馬桶的縫隙 (標準：每月一次)

拆下本體，可清潔保養馬桶上面及本體底部。

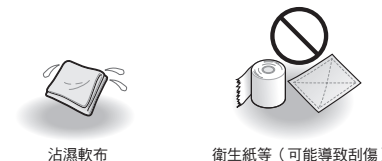

1 關閉配電盤的斷路器

如果不關閉配電盤的斷路器，可能導致產品出現錯誤動作、故障或觸電。

2 拆下本體

- 請勿硬拉 (因連接給水軟管、電源線)

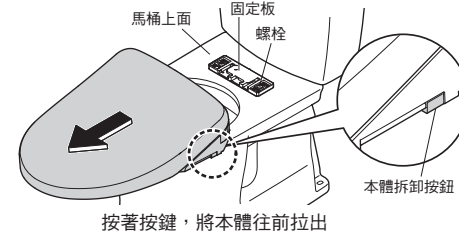

3 清潔保養馬桶上面與本體底部

- 請以軟布沾取稀釋後的廚房用中性清潔劑擦拭，接著再以清水擦拭以防止清潔劑殘留

4 安裝本體

- 請避免電線等夾在本體與安裝板之間。

注意

- ! 請將本體確實地推入固定板中直到發出「喀擦」聲 (可能會導致本體脫落導致受傷。)

安裝後，請將本體往前拉，確認不會脫落

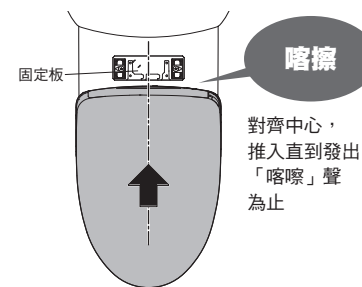

5 開啟配電盤的斷路器

- 「運轉」指示燈亮燈

本體與便蓋的縫隙 (標準：每月一次)

拆下便蓋，讓各個角落皆可進行清潔保養。



沾濕軟布



衛生紙等 (可能導致刮傷)

- 1 關閉配電盤的斷路器
- 2 拆下本體 (P. 30、31)
- 3 拆下便蓋
將便蓋稍往前傾斜
A: 左側向外側撐開
B: 將油壓器由凸部拆下並往上拿起
C: 拆下右側
- 4 將沾濕的軟布確實擰乾後擦拭
- 5 安裝便蓋
D: 右側的插銷與油壓器對齊
將便蓋稍往前傾斜
A: 撐開左側的同時
E: 將油壓器對齊凸部安裝
※請注意，請勿夾到手指。
- 6 安裝本體 (P. 30、31)
- 7 開啟配電盤的斷路器
• 「運轉」指示燈亮燈
- 8 開關便蓋確認安裝狀態

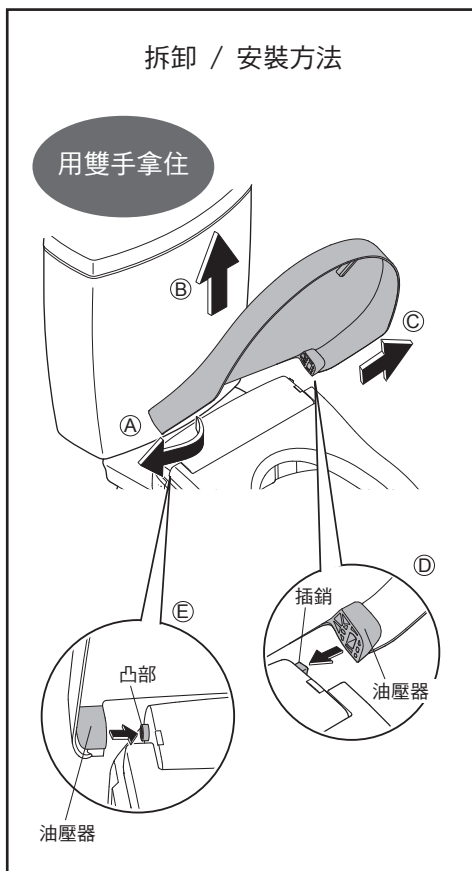

附給水濾網 排水栓 (標準：半年一次)

< 感覺洗淨水勢變弱時 >

- 1 關閉止水栓
• 停止進水
注意
請勿在止水栓開啟的狀態下拆下附給水濾網排水栓 (水會噴出)

止水栓
- 2 按下 (「潔淨噴嘴」按鍵)
• 噴嘴外蓋打開 (排空給水管內壓力)
- 3 關閉配電盤的斷路器
- 4 拆下外蓋及附給水濾網排水栓
• 請使用一字螺絲起子鬆開附給水濾網排水栓，向外拉取出來

外蓋
一字螺絲起子
附給水濾網排水栓
- 5 使用牙刷等物清潔
• 將附給水濾網排水栓安裝孔內的污垢清除乾淨
• 嚴重附著污垢時，建議進行更換。(購入時P. 68)
- 6 安裝附給水濾網排水栓、外蓋
• 押入附給水濾網排水栓，再使用一字螺絲起子確實鎖緊
- 7 開啟配電盤的斷路器
• 「運轉」指示燈亮燈
- 8 打開止水栓 (P. 13)

變更設定

設定一覽表

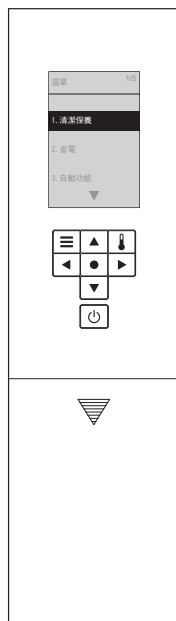

設定種類		可變更設定 ●粗體字為「初始設定」	可設定機種	設定方法 參照頁數			
自動功能	自動馬桶洗淨	自動設定	●自動進行馬桶洗淨 使用 / 不使用	開/關	TCF4911ETR※1 TCF4931ETR※1	P. 36	
		沖水前時間	●變更馬桶自動洗淨前的時間	5秒/10秒/15秒			
	自動便蓋開關	自動便蓋開關	●便蓋自動開關 使用 / 不使用	開/關	TCF4911ETR TCF4911TR	P. 38	
		關閉前的時間	●變更便蓋自動關閉前的時間	25秒/90秒			
		掀開前的時間	●以手閘上時， 變更下次便蓋自動掀開前的時間	15秒/30秒/90秒			P. 40
		掀開方式	●僅便蓋自動開關/ 便座與便蓋同時自動開關	便蓋/ 便座・便蓋			
	潔淨	潔淨噴嘴	●噴嘴自動洗淨 使用 / 不使用	開/關	所有機種	P. 42	
		潔淨馬桶	●馬桶內自動噴灑噴霧 噴灑 / 不噴灑	開/關			
		除臭	●就座後自動進行除臭 使用 / 不使用	開/關		P. 44	
		自動強力除臭	●由馬桶起身後，自動進行強力除臭 使用 / 不使用	開/關			
	照明	柔和照明	●柔和照明 使用 / 不使用	開/關	TCF4911ETR TCF4911TR	P. 46	
		馬桶內LED	●馬桶內照明燈光 使用 / 不使用	開/關	所有機種		
		潔淨指示燈	●潔淨指示燈 亮燈 / 不亮燈	開/關			
	語言設定		●設定遙控器背面顯示的語言	簡體中文/繁體中文/ 英文	所有機種	P. 48	
	其他設定	電子音	●電子音 發出 / 不發出	開/關		P. 50	
設定上鎖		●設定上鎖 使用 / 不使用	開/關				
個人設定		設定	●個人設定 使用 / 不使用	開/關	P. 52		
	登錄1 登錄2	●記憶喜好的水勢・洗淨位置・ 溫水溫度	登錄1/登錄2				

※1 僅限遙控器上側有「洗淨」按鍵的場合

注意

- 設定中，約60秒內若未按下個按鍵，顯示會消失。
若設定未完成，請由步驟1重新設定。

變更設定

自動馬桶洗淨

1 按下

2 操作 ，選擇
[自動功能]，
按下

3 操作 ，選擇
[自動馬桶洗淨]，
按下

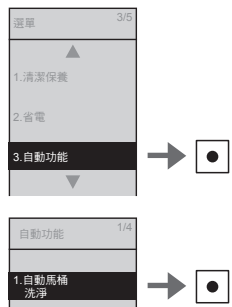

自動進行馬桶洗淨
使用 / 不使用
自動馬桶洗淨

4 操作 ，選擇
[自動功能]，按下



5 操作 ，選擇
[開]或[關]，按下

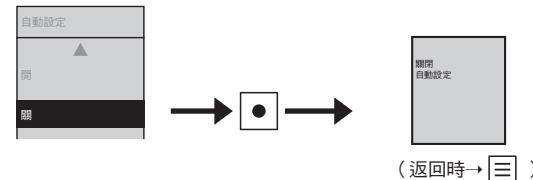

(返回時→)

變更馬桶自動洗淨前的時間
沖水前時間

4 操作 ，選擇
[沖水前時間]，按下

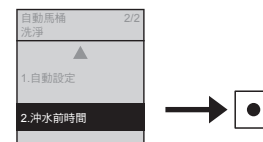

5 操作 ，選擇
[5秒][10秒]或[15秒]，
按下

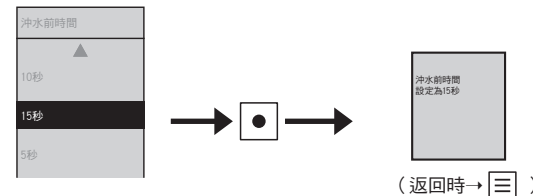

(返回時→)

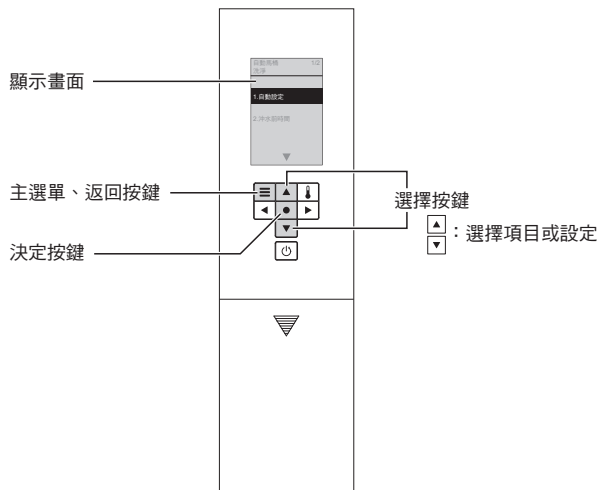

在此畫面的設定項目

1. 自動設定
2. 沖水前時間

變更設定

自動便蓋開關

1 按下

2 操作 ，選擇
[自動功能]，
按下

3 操作 ，選擇
[自動便蓋開關]，
按下

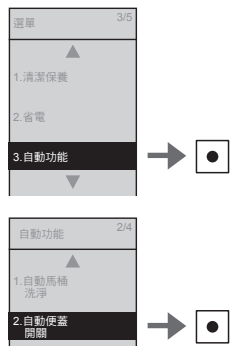

便蓋自動開關
使用 / 不使用
自動便蓋開關

4 操作 ，選擇
[自動設定]，按下



5 操作 ，選擇
[開]或[關]，按下

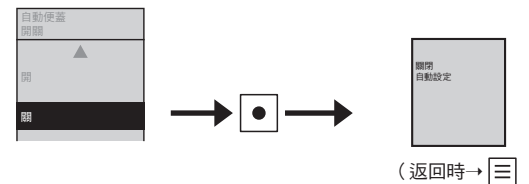

變更便蓋自動關閉前的時間
關閉前的時間

4 操作 ，選擇
[關閉前的時間]，按下

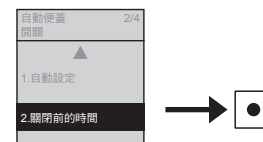

5 操作 ，選擇
[25秒]或[90秒]，按下 ※1

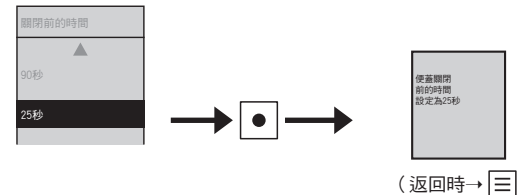

※1 設定為[25秒]時，自動關上後約15秒無法自動掀開。

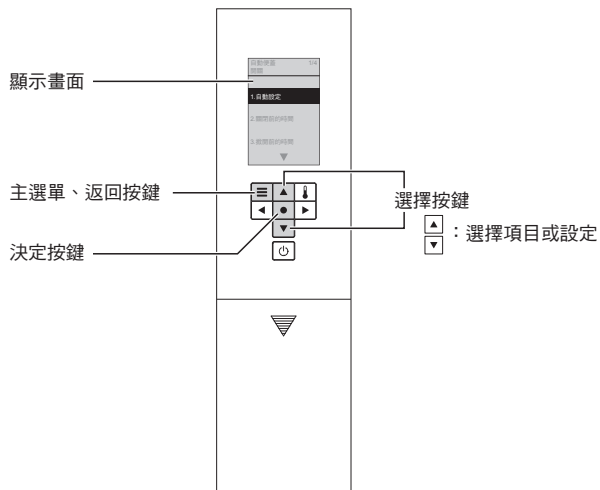

在此畫面的設定項目

1. 自動設定
2. 關閉前的時間
3. 掀開前的時間
4. 掀開方式

變更設定

自動便蓋開關 (續)

1 按下

2 操作 ，選擇
[自動功能]，
按下

3 操作 ，選擇
[自動便蓋開關]，
按下

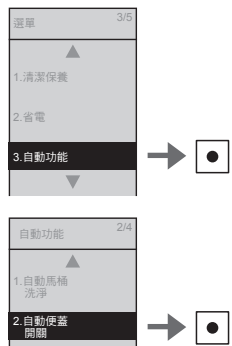

變更便蓋自動掀開前的時間
(以手閘上時)
掀開前的時間

4 操作 ，選擇
[掀開前的時間]，按下

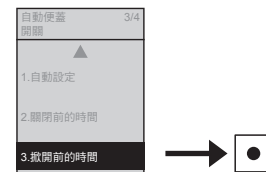

5 操作 ，選擇
[15秒] [30秒] 或 [90秒]，
按下

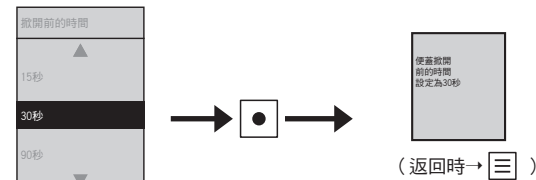

僅便蓋自動開關/
便座與便蓋同時自動開關
掀開方式

4 操作 ，選擇
[掀開方式]，按下



5 操作 ，選擇
[便蓋] 或 [便座·便蓋]，
按下 *1

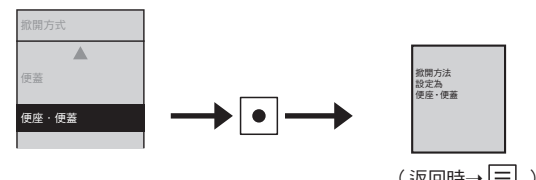

*1 設定 [便座·便蓋] 後，無法使用前噴霧。

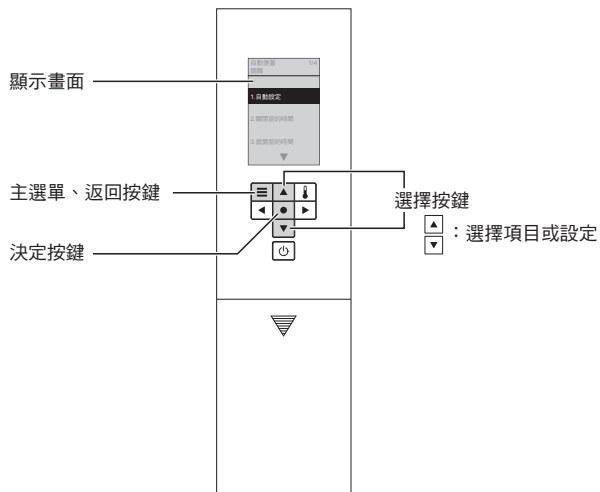

在此畫面的設定項目

1. 自動設定
2. 關閉前的時間
3. 掀開前的時間
4. 掀開方式

變更設定

潔淨

1 按下

2 操作 ，選擇
[自動功能]，
按下

3 操作 ，選擇
[潔淨]，
按下

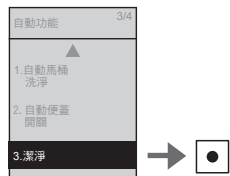
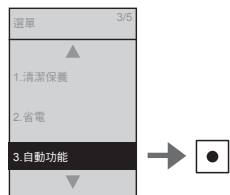

噴嘴自動洗淨
使用 / 不使用
潔淨噴嘴

馬桶內自動噴灑噴霧
噴灑 / 不噴灑
潔淨馬桶

4 操作 ，選擇
[潔淨噴嘴]，按下

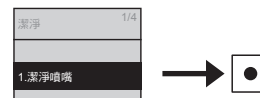

5 操作 ，選擇
[開]或[關]，按下

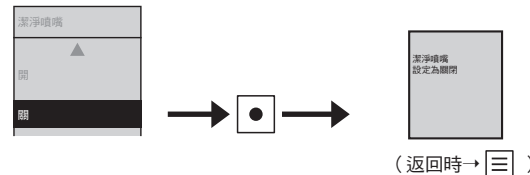

(返回時→)

4 操作 ，選擇
[潔淨馬桶]，按下

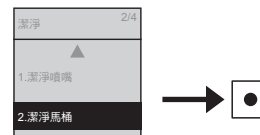

5 操作 ，選擇
[開]或[關]，按下

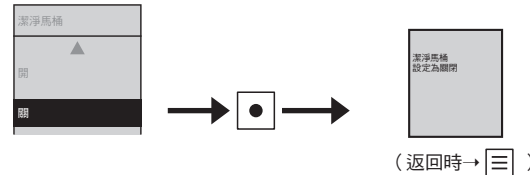

(返回時→)

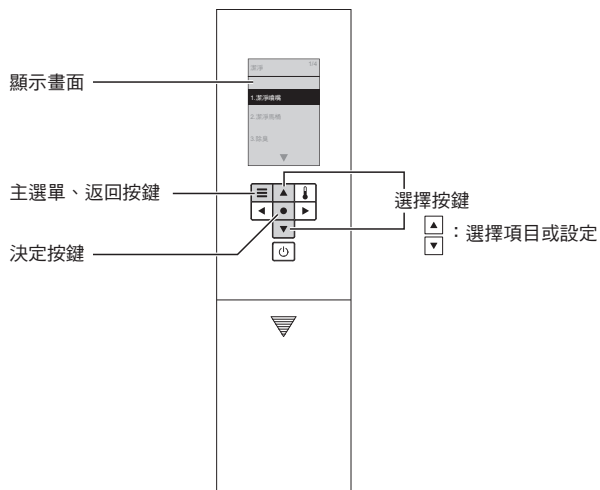

在此畫面的設定項目

1. 潔淨噴嘴
2. 潔淨馬桶
3. 除臭
4. 自動強力除臭

變更設定

潔淨 (續)

1 按下

2 操作 ，選擇
[自動功能]，
按下

3 操作 ，選擇
[潔淨]，
按下

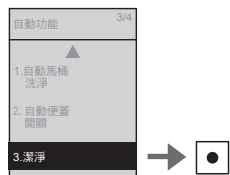
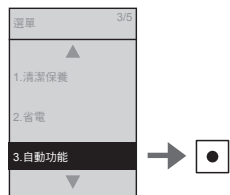

就座後自動進行除臭
使用 / 不使用
除臭

由馬桶起身後，
自動進行強力除臭
使用 / 不使用
自動強力除臭

4 操作 ，選擇
[除臭]，按下

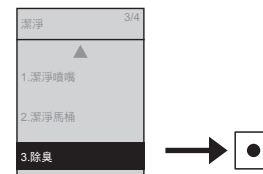

5 操作 ，選擇
[開]或[關]，按下

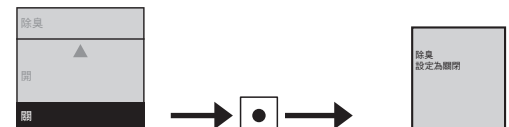

(返回時→)

4 操作 ，選擇
[自動強力除臭]，按下



5 操作 ，選擇
[開]或[關]，按下

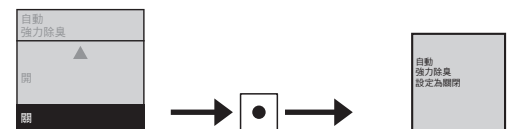

(返回時→)

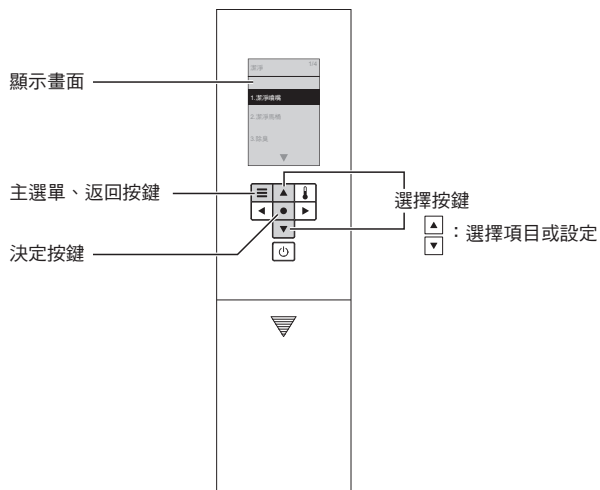

在此畫面的設定項目

1. 潔淨噴嘴
2. 潔淨馬桶
3. 除臭
4. 自動強力除臭

變更設定

照明

1 按下

2 操作 ，選擇
[自動功能]，
按下

3 操作 ，選擇
[照明]，
按下

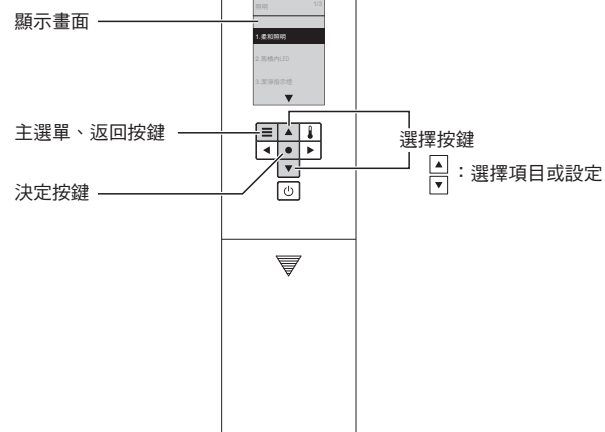
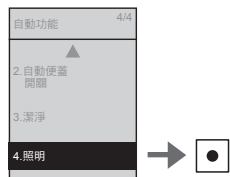

在此畫面的設定項目

1. 柔和照明
2. 馬桶內LED
3. 潔淨指示燈

<p>柔和照明 使用 / 不使用 柔和照明</p>	<p>4 操作 ，選擇 [柔和照明]，按下 </p> <p>5 操作 ，選擇 [開]或[關]，按下 </p> <p>(返回時→)</p>
<p>馬桶內照明燈光 使用 / 不使用 馬桶內LED</p>	<p>4 操作 ，選擇 [馬桶內LED]，按下 </p> <p>5 操作 ，選擇 [開]或[關]，按下 </p> <p>(返回時→)</p>
<p>潔淨指示燈 亮燈 / 不亮燈 潔淨指示燈</p>	<p>4 操作 ，選擇 [潔淨指示燈]，按下 </p> <p>5 操作 ，選擇 [開]或[關]，按下 </p> <p>(返回時→)</p>

變更設定



語言設定

1 按下 

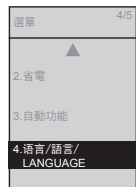
2 操作 ，選擇
[语言 / 語言 /
LANGUAGE]，
按下 



設定遙控器背面顯示的語言
語言設定

3 操作 ，選擇
[中文简体][繁體中文]或
[ENGLISH]，按下 



(返回時 → )

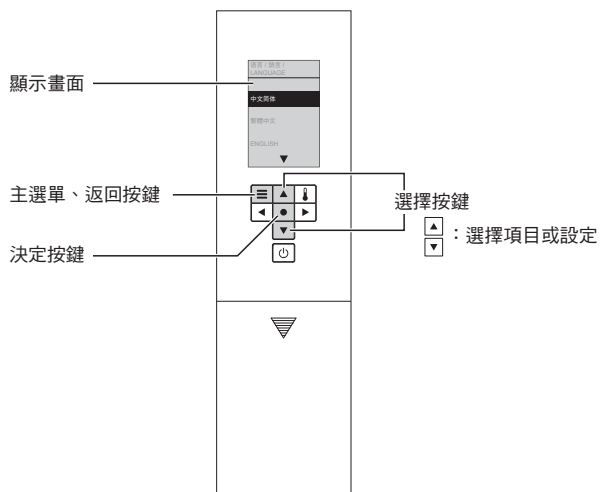

在此畫面的設定項目

1. 中文简体 (簡體中文)
2. 繁體中文
3. ENGLISH (英文)

變更設定

其他設定

1 按下

2 操作 ，選擇
[其他設定]，
按下

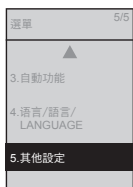

電子音
發出 / 不發出
電子音

3 操作 ，選擇
[電子音]，按下

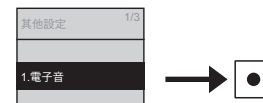

4 操作 ，選擇
[開]或[關]，按下

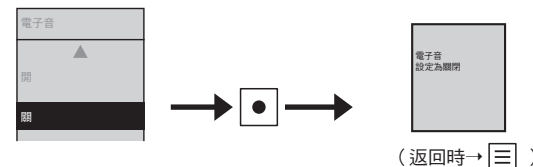

(返回時→)

設定上鎖
使用 / 不使用
設定上鎖

3 操作 ，選擇
[設定上鎖]，按下

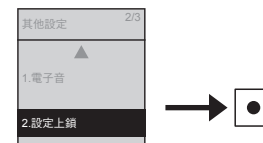

4 操作 ，選擇
[開]或[關]，按下

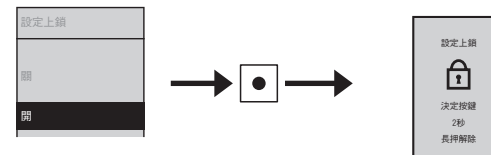

5 確認顯示畫面



設定上鎖中的顯示畫面

解除方法：
按下 約2秒以上
※解除後，再次進行上鎖設定時，
請再次進行設定。

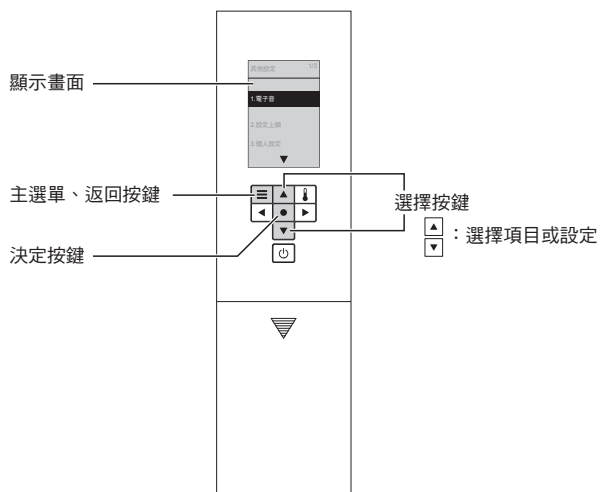

在此畫面的設定項目

1. 電子音
2. 設定上鎖
3. 個人設定

變更設定

其他設定 (續)

1 按下

2 操作 ，選擇
[其他設定]，
按下

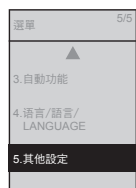

個人設定 使用 / 不使用 個人設定 設定

3 操作 ，選擇
[個人設定]，按下

4 操作 ，選擇
[設定]，按下

5 操作 ，選擇
[開]或[關]，按下

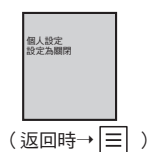
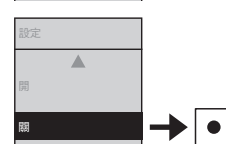
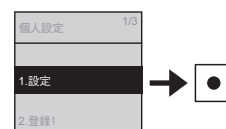
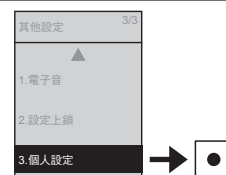

(返回時→)

顯示畫面

主選單、返回按鍵

決定按鍵

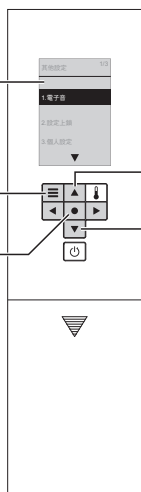

選擇按鍵

：選擇項目或設定

記憶喜好的水勢・洗淨位置・
溫水溫度

個人設定 登錄1 登錄2

3 操作 ，選擇
[個人設定]，按下

4 操作 ，選擇
[登錄1] 或 [登錄2]，按下

5 操作 ，選擇[水勢]，
操作 ，選擇水勢

6 操作 ，選擇[位置]，
操作 ，選擇洗淨位置

7 操作 ，選擇[溫水溫度]，
操作 ，選擇溫水溫度，按下

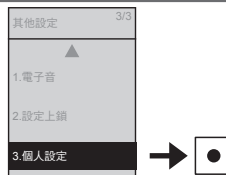

(返回時→)

在此畫面的設定項目

1. 電子音
2. 設定上鎖
3. 個人設定

疑難排解

因停水而無法進行馬桶洗淨時

無法使用遙控器操作時

因停水而無法進行馬桶洗淨時

1 使用水桶沖水

2 沖洗過後，若馬桶內水位過低時，請加水至適當水量

- 為防止產生異味

請求

- 進行作業前，請將「自動馬桶洗淨」（僅限遙控器上側有「洗淨」按鍵的場合）(P. 36) 切換至「關」。
- 停水恢復供水後，請務必進行大洗淨。（排水管內可能殘留汗物）



無法使用遙控器操作時

- 遙控器背面顯示畫面的電池沒電預告指示燈「」亮燈時，請更換電池。

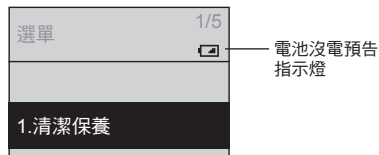

■ 電池更換方法

1 關閉配電盤的斷路器

2 將遙控器由掛座上取下 (P. 12)

3 打開電池外蓋，更換3號電池（2個） (P. 12)

- 電池沒電預告指示燈不亮燈

4 將遙控器放置於掛座上

5 開啟配電盤的斷路器

- 「運轉」指示燈亮燈

請求

- 更換電池時，可能解除省電功能等「開」「關」的設定。請再次進行設定。



預防凍結措施

室外溫度若低於0℃時，請進行預防凍結動作。

請求

- 室外溫度若低於0℃時，請勿啟動省電功能。（可能導致產品破損）
- 為防止周圍溫度降至0℃以下，請提高浴室內的溫度，或進行預防凍結措施。
- 進行作業前，請將「自動馬桶洗淨」（僅限遙控器上側有「洗淨」按鍵的場合）(P. 36) 「自動便蓋開關」（TCF4931ETR、TCF4931TR以外）(P. 38) 切換至「關」。

防凍措施

1 關閉止水栓（P. 33步驟 1）

- 停止進水

注意

- ⊘ 請勿在止水栓開啟的狀態下拆下附給水濾網排水栓（水會噴出）

② 排空給水軟管內的水

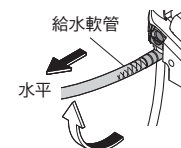

③ 排水結束後，安裝附給水濾網排水栓・外蓋

- 押入附給水濾網排水栓，並使用一字螺絲起子確實鎖緊

2 排空水箱內的水

- 請操作至水排空為止

3 按下 （「潔淨噴嘴」按鍵）

- 噴嘴外蓋打開（排空給水管內壓力）

4 關閉配電盤的斷路器

5 排空水管內的水

- ① 取下外蓋、附給水濾網排水栓
- 請使用一字螺絲起子鬆開附給水濾網排水栓，向外拉取出來

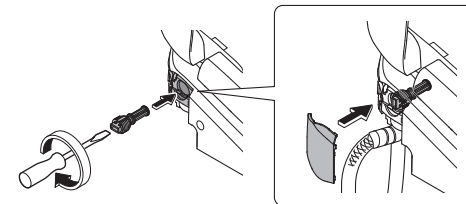
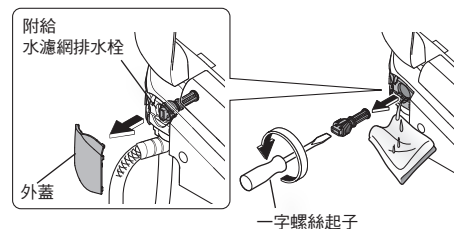

6 開啟配電盤的斷路器

- 「運轉」指示燈亮燈

7 將便座溫度調整至「高」（P. 22）（為了保溫）

- 作業結束後請關上便座・便蓋

■ 再次使用本產品時

- 請務必再次通水。（P. 56）

疑難排解

長時間不使用時

別墅等處，長時間不會使用廁所時，請務必進行排水。

(可能因水箱內的水腐敗，引起皮膚發炎等)

排水方法

- 1 排空水箱內的水
(P. 55 步驟 ① ②)
- 2 按下 ✨ (「潔淨噴嘴」
按鍵)
• 噴嘴外蓋打開
(排空給水管內壓力)
- 3 關閉配電盤的斷路器
- 4 排空水管內的水
(P. 55 步驟 ⑤)
- 5 拉出排水把手
• 由噴嘴附近出水 (約20秒)

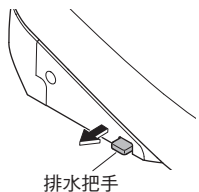

- 6 鬆手，排水把手回到原位

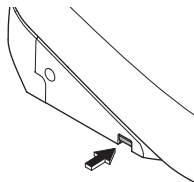

■ 可能出現凍結情形時

- 請在馬桶內(水封)倒入不凍液，避免產生凍結。
(請勿直接將不凍液沖掉。使用前，請回收不凍液，進行廢棄處分。)

■ 再次使用本產品時

- 請務必再次通水。(下述)

再次通水方法

- 1 打開止水栓 (P. 13)
• 請確認水管與本體沒有漏水
- 2 尚未開啟電源時
開啟配電盤的斷路器
• 「運轉」指示燈亮燈
- 3 由噴嘴出水
 - ① 按下便座的左側
 - ② 按下 🚿 (「臀部洗淨」按鍵)，由噴嘴出水
• 請以紙杯接住水。
 - ③ 按下 ■ (「停止」按鍵)

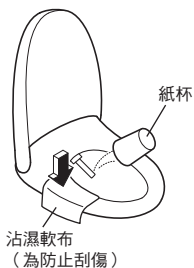

■ 殘留水結凍而無法出水時

- 請提高廁所內溫度，並使用沾濕熱水的布，溫熱給水軟管和止水栓

欲取下使用說明卡時

可依以下步驟取下。

使用說明卡取下方法

- 1 關閉配電盤的斷路器
- 2 將遙控器由掛座上取下
(P. 12)
- 3 取下掛座及使用說明卡

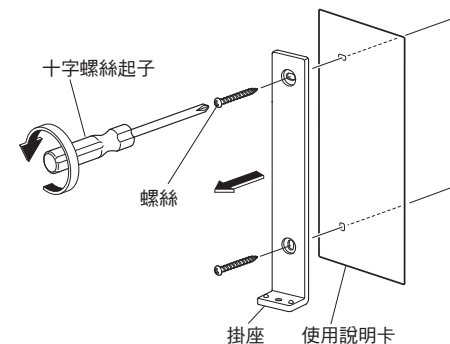

- 4 使用螺絲將掛座安裝於壁面上

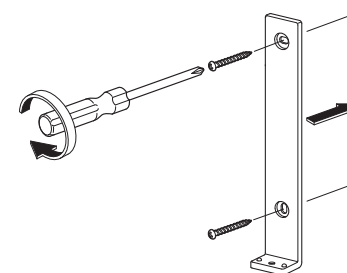

- 5 將遙控器放置於掛座上
- 6 開啟配電盤的斷路器
• 「運轉」指示燈亮燈

- 再次安裝使用說明卡時，請依上述步驟安裝。
(安裝時，請依上述步驟 ④ 安裝使用說明卡。)

疑似故障時

首先，請先查閱P. 58 - 64的處置方式。

若仍無法解決問題時，請洽詢原購買的安裝公司或販售店，或撥打台灣東陶免付費服務專線0800-890-250。



首先，請確認

運轉指示燈是否亮燈？

■「運轉開/關」設定是否在「關」狀態下？
→請使用遙控器設定為「開」。(P. 13 步驟2-2)

■「運轉」指示燈是否閃爍？
→本體未確實安裝好。
請重新再次安裝。(P. 30、31)

■配電盤的斷路器是否在開啟狀態下？
→請確認是否停電、或配電盤的斷路器是否在「關」的狀態下？



省電指示燈是否亮燈？

■亮燈時，因省電中 (P. 24)，降低便座溫度，或切斷便座加熱器。

是否可透過遙控器進行操作？

■遙控器背面的顯示畫面是否出現「」？
→更換電池 (P. 12、54)

■遙控器發送部或遙控器接收部是否被覆蓋？
→請清除障礙物或污垢・水滴等

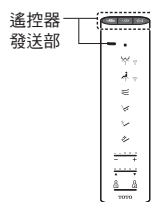
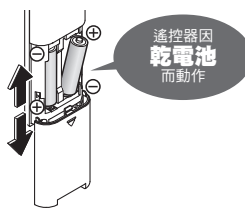

臀部洗淨、下身洗淨、噴嘴

現象	確認和處置	參照頁數
噴嘴 (洗淨水) 不伸出	● 冬天等氣溫低的季節，為了準備出溫水洗淨，從按下遙控器按鍵至噴嘴出水為止，需花費時間。	—
	● 是否連續就座2小時以上？(為了安全起見，會變得無法操作。) →請暫時起身後，再繼續使用。	—
	● 因其他衛浴設備正在使用水源，或停水等，給水壓大幅減少，為了安全起見，有可能停止功能。 →請關閉配電盤的斷路器，約10秒後再次開啟。 重複發生相同情形時→可能發生故障。請洽詢原購買的安裝公司或販售店，或撥打台灣東陶免付費服務專線0800-890-250。	—
	● 就座時，坐於便座太前端，可能導致無法啟動就座開關。 →請盡量靠後方就坐。	9
	● 是否使用便座 便蓋的保護套、幼兒用便座等物？ →請取下保護套。請於每次使用完幼兒用便座或柔軟補高座後，務必拆下。	9
	● 是否按下 (「潔淨噴嘴」按鍵)？ ● 按下 (「潔淨噴嘴」按鍵)，會由噴嘴附近出電解除菌水，清洗噴嘴。 →噴嘴伸出，進行清潔保養時，請進行「噴嘴清潔」。	29
噴嘴雖然伸出，但不出水/出水水勢弱	● 是否停水？ →請按下 (「停止」按鍵)，等待至恢復供水。	—
	● 止水栓是否為關閉狀況？ →請全開止水栓。	13
	● 附給水濾網排水栓是否異物阻塞？ →請清潔濾網。	33
	● 水勢的設定是否過弱？	15
洗淨水不熱	● 溫水溫度設定是否為「關」或過低？ ● 給水溫度或廁所溫度過低時，可能最初的出水溫度也會變低。	22
使用中停止	● 臀部洗淨・臀部柔和洗淨・下身洗淨・下身寬廣洗淨若連續使用約5分鐘後，會自動停止。 ● 就座開關是否感應困難？ →請盡量靠後方就坐。使用中，若突然向上移動或坐於便座過於前端，可能導致就座開關感應不良而中途停止。	9
噴嘴突然出水	● 就座後，為準備出溫水洗淨，可能出水數秒鐘。 ● 潔淨指示燈是否循環亮燈中？ ● 若啟動「潔淨噴嘴」，噴嘴洗淨。	— 18

疑似故障時

暖風烘乾※1

現象	確認和處置	參照頁數
暖風烘乾溫度過低	● 烘乾溫度設定溫度是否設定太低？	22
使用中停止	● 連續使用約10分鐘後，自動停止。 ● 就座開關是否感應困難？ → 請盡量靠後方就坐。使用中，若突然向上移動或坐於便座過於前端，可能導致就座開關感應不良而中途停止。	— 9

馬桶洗淨※2

現象	確認和處置	參照頁數
馬桶不洗淨	● 止水栓是否全開？	13
	● 是否停水？ → 請使用水桶進行馬桶洗淨	54
即使按下按鍵，也不進行馬桶洗淨	● 是否連續按下按鍵？ (按下洗淨按鍵後，約10~20秒內無法接受操作指令。)	—
不自動進行馬桶洗淨/ 開始沖水時間太遲 (自動馬桶洗淨)	● 「自動馬桶洗淨」是否設定為「關」？ → 請設定為「開」。	36
	● 即使設定為「開」，以下狀況時，也有可能不進行「自動馬桶洗淨」。 ● 馬桶洗淨後的約60秒內 → 經過約60秒後，請使用遙控器進行馬桶洗淨。	14
	● 就座時間或站立於馬桶前時間※3未滿6秒時 → 請使用遙控器進行馬桶洗淨。	14
	● 站著小便後，站立於馬桶正面※3 → 離開廁所後，最多約20秒後進行馬桶洗淨。	9
	● 就座時，坐於便座太前端，可能導致無法啟動就座開關。 → 請盡量靠後方就坐。	9
	● 可變更「自動馬桶洗淨」時間。 (約10秒後→約5秒後或約15秒後)	36
突然進行馬桶洗淨	● 「自動馬桶洗淨」是否設定為「開」？ → 也可變更設定為「關」。 ● 就座開關是否感應困難？ ● 請盡量靠後方就坐。使用中，若突然向上移動或坐於便座過於前端，可能導致就座開關感應不良，使用中進行馬桶洗淨。	36 9

便座、便蓋 (自動便蓋開關) ※1

現象	確認和處置	參照頁數
便蓋無法自動掀開	● 「自動便蓋開關」是否設定為「關」？ → 請設定為「開」。 ● 即使設定為「開」，便座、便蓋關閉後，約15秒內不會「自動開關便蓋」。 ● 以手闔上便蓋時 (考慮使用情況，便蓋關閉後至下次掀開前之間設置一段時間。) → 一旦走出廁所後，請15秒以後靠近馬桶，或以手開闔便蓋。	38
	● 「掀開前的時間」設定為[30秒]・[90秒]？	40
	● 開啟配電盤的斷路器，約10秒，便蓋不會自動打開。 → 請以手開闔便蓋。	—
	● 是否使用便座 便蓋的保護套？ → 請取下保護套。	9
	● 兒童等使用時，可能出現人體檢測感應器感應困難的情形。	—
便蓋無法自動闔上	● 「自動便蓋開關」是否在「關」的狀態下？ → 請設定為「開」。 ● 以下場合，由廁所離開約5分鐘後便座、便蓋闔上。 ● 未就座時 ● 就座時間未滿6秒時 ● 站立於馬桶前的時間未滿6秒時	38 —
便蓋突然掀開	● 廁所內，是否還設置小便斗和洗臉台？ → 使用小便斗等時，人體檢測感應器進行感應，可能導致便蓋開關。 ● 人體檢測感應器透過馬桶正面的門或壁面，檢測到人體移動，即使在廁所外面，也可能啟動「自動便蓋開關」，出現便蓋打開情形。 → 「自動便蓋開關」也可變更設定為「關」。	9 38

※1 TCF4931ETR、TCF4931TR以外

※2 僅限遙控器上側有「洗淨」按鍵の場合

※3 TCF4931ETR以外

疑似故障時

便座、便蓋（自動便蓋開關）※1

現象	確認和處置	參照頁數
便蓋突然闔上	●「自動便蓋開關」是否設定為「開」？ →也可變更設定為「關」。	38
	●「關閉前的時間」是否設定為「25秒」？	38
	●就座時，坐於便座太前端，可能導致無法啟動就座開關。 →請盡量靠後方就坐。	9
便蓋與便座同時掀開	●是否將「掀開方式」設定為[便座・便蓋]？	40
掀開時，突然停住(闔上)	●開啟配電盤的斷路器後，最初掀開時，若碰到障礙物後，隔次使用時，就有可能在中途停止(闔上)。 →請在沒有障礙物的狀態下，關閉配電盤的斷路器，約5秒後重新開啟，再次按下  （「便座開關」按鍵）。	—
無法使用遙控器進行開關	●自動掀開時 →請確認「是否可透過遙控器進行操作？」。	58
	●無法自動掀開時 ・便蓋可能未被正確安裝。 →請正確安裝。	32
	●冷陰極螢光燈下，可能導致錯誤感應。	—

便座・便蓋

現象	確認和處置	參照頁數
便座不熱	●便座溫度是否設定為「關」或設定過低？	22
	●是否在省電狀態下？ ・本體顯示部「省電」指示燈亮燈，「運轉」指示燈不亮燈時，省電功能運作中。 就座後，會暫時啟動便座加熱器，約15分鐘後變熱。 →省電功能若在「開」的狀態下，也可變更為「關」。	24 26
	●是否長時間坐在便座上？ ・就座起約20分鐘後以上，溫度會下降，經過約1小時以上，便座加熱器會變成「關」。 →請暫時起身後，再繼續使用。	—
	●就座時，坐於便座太前端，可能導致無法啟動就座開關。 →請盡量靠後方就坐。	9
	●是否使用便座・便蓋的保護套？ →請取下保護套。	9

省電

現象	確認和處置	參照頁數
省電指示燈不亮燈	●是否關閉配電盤的斷路器，或停電？ ・省電功能即使設定為「開」，電源開啟後，本體顯示部的「省電」指示燈可能不亮燈。 （為維持設定，24小時內亮燈。）	—
定時省電不動作	●是否更換過遙控器電池？ ・若更換，「定時省電」可能被解除。 →請於欲進行定時省電的時間，再次進行設定。	26
超級智慧省電、智慧省電不動作	●會花費數日學習使用狀況進行省電，可能根據使用頻率而不太進行省電。 →請確認省電的種類。	24

除臭

現象	確認和處置	參照頁數
除臭效果不佳	●「除臭」是否設定為「關」？ →請設定為「開」。	44
	●就座後，未聽到運作聲 →就座時請盡量靠後方就坐。	—
	●就座後可聽到運作聲 →請清潔除臭濾網。	29
發出異臭	●是否使用市售的芳香劑或除臭劑？ ・可能導致本產品除臭效果降低，並產生異臭。 →請取出芳香劑或除臭劑。	—
自動強力除臭不動作	●「自動強力除臭」是否設定為「關」？→請設定為「開」。 ●由便座起身，約10秒後運作。	44 —

潔淨

現象	確認和處置	參照頁數
柔和照明※1 馬桶內LED 潔淨指示燈沒有亮燈	●「柔和照明」※1「馬桶內LED」「潔淨指示燈」是否設定為「關」？ →請設定為「開」。	46
	●「潔淨指示燈」若不亮燈時，代表產生「電解除菌水」零件的更換時期已到。 請洽詢原購買的安裝公司或販售店，或撥打台灣東陶免費服務專線0800-890-250。	—
前噴霧 後噴霧 不動作	●「潔淨馬桶」是否設定為「關」？ →請設定為「開」。	42
	●便座掀開時，無法啟動。 ・「自動便蓋開關」的「掀開方式」是否設定為[便座・便蓋]？ →可變更為[便蓋]。 ●後噴霧結束後，約90秒內，無法啟動前噴霧。	40 —
前噴霧突然噴灑	●人體檢測感應器透過馬桶正面的門或壁面，檢測到人體移動，即使在廁所外面，也可能啟動「潔淨馬桶」，出現進行前噴霧情形。 →也可將「潔淨馬桶」設定為「關」。 ●若約8小時未使用洗淨功能（臀部洗淨、下身洗淨等），會啟動「潔淨馬桶」，向馬桶內噴灑噴霧。	42

※1 TCF4931ETR、TCF4931TR以外

售後服務

委託修理前，請先確認「疑似故障時」(P. 58-64)。

●保證書

- 本使用手冊附有保證書。請務必確認是否填入「販售店名、購買日期」等，並請詳細閱讀保證書內容後，妥善保存。
- 保證期間由購買日期起1年內。

●補修用零件的最低保留期限

- 商品補修用零件最低保留期限為，製造中止後6年。所謂的補修用零件，為維持產品功能所需要的零件。

●保證期間委託維修時

- 請再次詳細閱讀說明書進行確認，若有異常時，請洽詢原購買的販售店名。
- 委託維修時，請務必提出保證書。

需要聯繫的內容

- 住址、姓名、電話號碼
- 產品名稱、型號(TCF· · ·) → 請確認便蓋裡面。
- 購買日期 → 請確認保證書。
- 希望到府維修日期

●保證期過後委託維修時

- 請洽詢原購買的販售店名。經由維修可以維持產品功能的情況下，會依所要求的維修狀況進行收費。

●定期檢查(收費)

- 為了讓您能安心且長期使用產品，請於購買日起3年後，建議進行定期檢查。請洽詢原購買的販售店。

●遷居時

- 遷居時，請委託附近的販售店。

●台灣東陶免付費服務專線

0800-890-250

其他

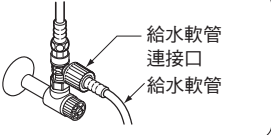
現象	確認和處置	參照頁數
水管連接部漏水	<ul style="list-style-type: none"> ●連接部的螺帽若鬆脫，請使用活動扳手等牢牢地鎖緊。 <p>請勿使用工具鎖緊給水軟管連接口，請以手重新鎖緊。</p>  <p>→如果仍然無法停止漏水，請關閉止水栓，並洽詢原購買的安裝公司或販售店，或撥打台灣東陶免付費服務專線0800-890-250。</p>	—
遙控器顯示畫面消失	<ul style="list-style-type: none"> ●未按下遙控器的按鍵約60秒以上時，遙控器顯示畫面的顯示會消失。 	12
本體鬆動	<ul style="list-style-type: none"> ●在便座緩衝墊和馬桶之間設置了縫隙，是為了可啟動就座開關。便座稍許下降時，就會啟動就座開關。 ●本體固定螺栓是否鬆脫？ <p>→拆下本體後，請確實固定安裝板的螺栓。</p>	9 30, 31
本體發出異音	<p>進入廁所時</p> <ul style="list-style-type: none"> ●「潔淨馬桶」「開」時，為了讓馬桶內不易附著污垢，啟動前噴霧，噴灑噴霧的聲音。 <p>→也可變更設定為「關」。</p>	42
	<p>使用洗淨功能(臀部洗淨・臀部柔和洗淨・下身洗淨)時</p> <ul style="list-style-type: none"> ●洗淨水出水時，幫浦運作發出的聲音。 	—
	<p>使用後，由馬桶起身離開</p> <ul style="list-style-type: none"> ●「自動強力除臭」「開」時，由便座起身約60秒鐘，為了提升除臭吸力會發出聲音。 <p>→也可變更設定為「關」。</p>	44
	<ul style="list-style-type: none"> ●「潔淨噴嘴」「開」時，若使用洗淨功能(臀部洗淨・下身洗淨等)，噴嘴伸出，以電解除菌水進行洗淨，所發出的聲音。 <p>→也可變更設定為「關」。</p>	42
	<ul style="list-style-type: none"> ●「潔淨馬桶」「開」時，就座使用時，向馬桶內噴灑電解除菌水，所發出的聲音。 <p>→也可變更設定為「關」。</p> <ul style="list-style-type: none"> ●啟動「潔淨噴嘴」等，噴嘴伸出，為排出產品內部的殘留水所發出的聲音。 ●製品換氣時，風扇運轉所發出的聲音。 	42 —
<p>無法使用時(夜間等)</p> <ul style="list-style-type: none"> ●「潔淨噴嘴」或「潔淨馬桶」「開」時，若連續8小時未使用洗淨功能(臀部洗淨・下身洗淨等)，會產生以下的聲音。 <p>「潔淨噴嘴」：以電解除菌水清洗噴嘴的聲音 ：啟動後，噴嘴伸出，排出產品內部殘留水的聲音</p> <p>「潔淨馬桶」：向馬桶內噴灑電解除菌水噴霧的聲音 →也可變更設定為「關」。</p>	42	
<ul style="list-style-type: none"> ●人體檢測感應器透過馬桶正面的門或壁面，檢測到人體移動，即使在廁所外面，也可能啟動「自動便蓋開關」或「潔淨馬桶」，出現便蓋打開、進行前噴霧的情形。 <p>→也可將「自動便蓋開關」或「潔淨馬桶」變更為「關」。</p>	38, 42	

製品規格

項目		TCF4931ETR TCF4931TR	TCF4911ETR TCF4911TR
額定電源		交流110 V 60 Hz	
額定消耗電力		842 W	
最大消耗電力		1482 W (給水溫度0 °C時)	1483 W (給水溫度0 °C時)
溫水加熱方式		瞬間式	
電源線長度		1.2 m	
防水保護等級		IPX4	
洗淨裝置	出水量	臀部洗淨	約0.32-0.43 L/min (水壓0.2 MPa時)
		臀部柔和洗淨	約0.32-0.43 L/min (水壓0.2 MPa時)
		下身洗淨	約0.29-0.43 L/min (水壓0.2 MPa時)
		下身寬廣洗淨	約0.35-0.43 L/min (水壓0.2 MPa時)
	出水溫度	溫度調整範圍：關、約30-40 °C	
	加熱器能力	1452 W	
安全裝置		溫度保險絲	
防止逆流裝置		真空斷路器、逆止閥	
溫熱便座	表面溫度	溫度調整範圍：關、約28-36 °C (智慧省電時：約26 °C、超級智慧省電時：關)	
	加熱器能力	61 W	
	安全裝置	溫度保險絲	
除臭裝置	方式	O ₂ 除臭	
	風量	標準模式：約0.09 m ³ /min、強力模式：約0.16 m ³ /min	
	消耗電力	標準模式：約1.7 W、強力模式：約5.3 W	
暖風烘乾裝置	暖風溫度 ^{※1}	溫度調整範圍：約37-55 °C	
	風量	約0.29 m ³ /min	
	加熱器能力	238 W	
	安全裝置	溫度保險絲	
給水壓力		最低必要水壓：0.05 MPa (流動時)、最高水壓：0.75 MPa (靜止時)	
給水溫度		0-35 °C	
周圍使用溫度		0-40 °C	
產品尺寸		寬度383 mm × 深度532 mm × 高度125 mm	
產品重量		約5 kg	

※1 根據敝公司規定而測量出的溫風吹出口附近的溫度

■ 抗菌 (※抗菌力在細菌不直接接觸抗菌加工產品表面時，無法發揮功效。)

抗菌效果	可抑制產品表面上細菌的繁殖。在JNLA認定試驗所實施該JIS Z 2801抗菌性試驗方法的試驗，其結果符合JIS Z 2801規定的抗菌效果。該試驗效果並不說明還具有防止感染、防汙、防霉、防臭、防滑等輔助性效果。	抗菌劑種類	無機系
抗菌加工部位	溫熱便座、便蓋、噴嘴、遙控器 (上面與顯示畫面除外)	抗菌性能持續性	符合(社)日本建材、住宅設備產業協會的標準
		安全性	符合(社)日本建材、住宅設備產業協會的標準
		禁止事項	請勿使用酸性、鹼性清潔劑。
		使用注意事項	為了能更有效的發揮抗菌功能，應常保產品表面清潔。

■ 廢棄本產品時，請依所處地區的處理方式進行廢棄。

限用物質含有情況(RoHS)網址

<TCF4911TR、TCF4931TR>
https://www.twtoto.com.tw/upload/TO_CertificateData/CD_Pic/495.jpg

<TCF4911ETR、TCF4931ETR>
https://www.twtoto.com.tw/upload/TO_CertificateData/CD_Pic/496.jpg

更換零件

● 規格可能未事先預告就進行變更。

更換零件

■ 附給水濾網排水栓 (P. 33)



■ 除臭濾網 (P. 29)

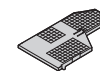

■ 便蓋緩衝墊 (P. 11)



■ 便座緩衝墊 (P. 11)



● 購買零件時，請洽詢原購買的安裝公司或販售店，或撥打台灣東陶免付費服務專線0800-890-250。

定期檢查

因為產品長期使用下，多少會產生劣化（數年劣化），恐怕會產生安全上的故障。
為防止因數年劣化產生的重大事故（火災、觸電、燙傷、受傷、漏水等），並使產品能更長期、安全、舒適的使用，請顧客每年進行1次以上的定期檢查。

本體

- 是否出現龜裂・缺口・鬆動
搖晃・變色？
- 是否異常變熱或發出異音・
異臭？
- 是否漏水？
- 是否正常運作？

便蓋

- 是否出現龜裂・缺口・鬆動
搖晃・變色？
- 是否正常運作？

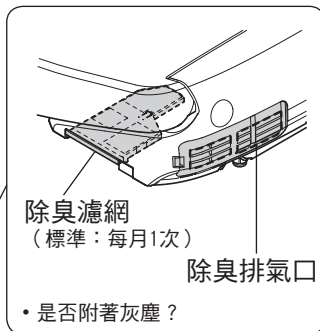

除臭濾網

(標準：每月1次)

除臭排氣口

- 是否附著灰塵？

便座

- 是否出現龜裂・缺口・鬆動
搖晃・變色？
- 是否異常變熱或發出異音・
異臭？
- 是否正常運作？
- 便座緩衝墊是否鬆脫？

遙控器

- 電池是否破裂或
漏液？



電源插頭 (標準：每月1次)

- 是否附著灰塵？
- 是否異常變熱
或發出異音・異臭？

電源線

- 是否損傷・夾入・壓壞・
彎曲？
- 是否異常變熱或發出異音・
異臭？

止水栓

- 是否漏水？
- 是否損傷・夾入・壓壞・
彎曲？

給水軟管

- 是否碰觸到電源插頭嗎？
- 是否損傷・夾入・壓壞・彎曲？
- 是否漏水？

檢查部位	實施日 (年、月、日)		
本體	/ /	/ /	/ /
遙控器	/ /	/ /	/ /
電源插頭	/ /	/ /	/ /
電源線	/ /	/ /	/ /
便蓋	/ /	/ /	/ /

檢查部位	實施日 (年、月、日)		
除臭濾網	/ /	/ /	/ /
除臭排氣口	/ /	/ /	/ /
便座	/ /	/ /	/ /
止水栓	/ /	/ /	/ /
給水軟管	/ /	/ /	/ /

MEMO

MEMO