

重大事故防範呼籲

溫水洗淨便座乃是電器產品。

產品故障未經修理卻繼續使用，或是長年使用產品，恐將導致電子、電器零件劣化，引發煙霧、火災。

溫水洗淨便座安全使用須知

建議定期進行檢查。

- 若目前產品已使用很長的一段期間，建議請考慮更換新品。



如果發現產品異狀，請應立即停止使用並洽詢原購買的安裝公司或販售店，或撥打售後服務免付費專線

0800-890-250。

(本產品故障可能引起火災、觸電、室內進水。)

- 請立即切斷電源並關閉止水栓。

馬桶水封的確保

- 1.馬桶水封作用避免排污管內的空氣(沼氣)入侵。(含有硫化氫等惡臭成分的髒污氣體)
- 2.馬桶安裝後放置未使用時，水封在儲水的狀態下長時間放置馬桶內的水分蒸發，產生水封破壞現象。

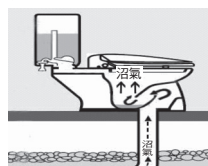
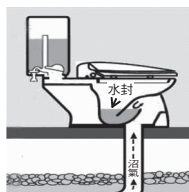

3.水封內的水減少時，會產生以下的情形。

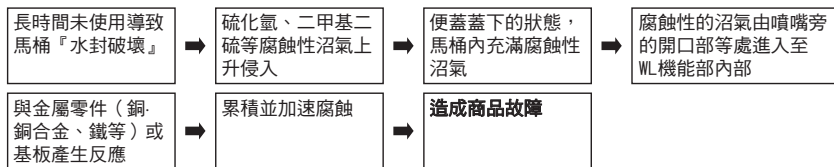

TOTO

NEOREST AH·RH



NEOREST

AH CES9788系列 (TCF9788WTR)

RH CES9768系列 (TCF9768WTR)



- 感謝您選購本產品。請詳細閱讀本使用說明書後，正確地使用。
- 本使用說明書，請務必妥善保存。並於使用前詳細閱讀全文。

台灣東陶股份有限公司

台北市松仁路101號3樓 0800-890-250

2021.12.10
D07706S

您的產品可使用的功能為？

☑ 請先確認您所使用的機型名稱，並於確認欄中打勾。

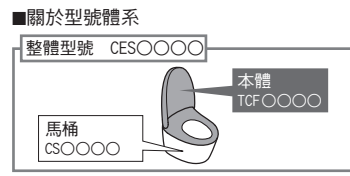

功能	產品名稱(機種)	NEOREST		參照頁數
		AH	RH	
		型號 CES9788系列 (TCF9788WTR)	型號 CES9768系列 (TCF9768WTR)	
基本功能	洗淨功能	臀部洗淨	●	14-15
		臀部柔和洗淨	●	
		下身洗淨	●	
		下身寬廣洗淨	●	
	變更洗淨方法	洗淨位置調整	●	
		水勢調整	●	
		震動洗淨	●	
		按摩洗淨	●	
		個人設定	●	
		烘乾	暖風烘乾	
變更溫度	溫度調整	●	22-23	
潔淨功能	去除異味	除臭	●	18-19
	利用電解除菌水 保持清潔	潔淨噴嘴	●	
		潔淨馬桶	●	
便利功能	馬桶洗淨	遙控馬桶洗淨	●	15
		自動馬桶洗淨	●	20-21
	開關功能	遙控便座開關	●	15
		自動便蓋開關	●	20-21
	照明功能	柔和照明	●	—
	溫熱便座	溫熱便座	●	—
	降低便座溫度等 進行省電	智慧省電	●	26-27
		超級智慧省電	●	
定時省電		●		
清潔保養	降低馬桶水封面	降低水面	●	48
		馬桶清潔	●	29
	清潔升降功能	●	30	
	便蓋裝卸	●	31	
	噴嘴清潔	●	32	
	抗菌	●	66	

保持清潔 潔淨廁所

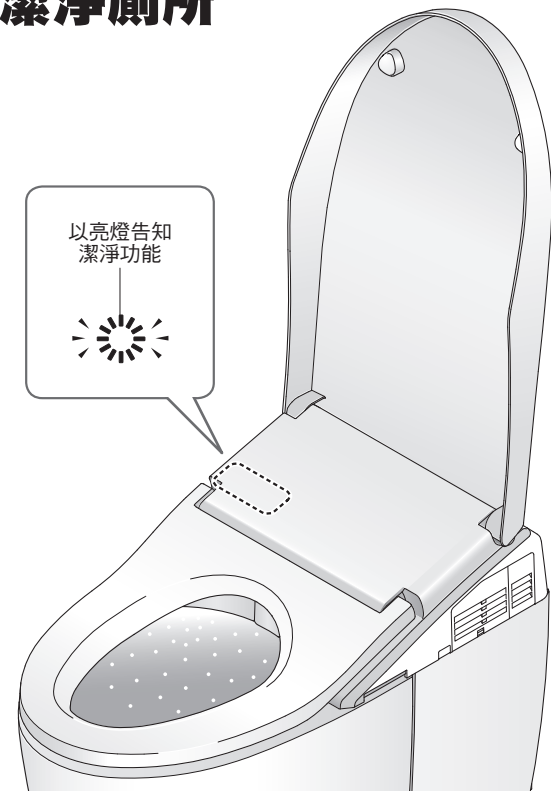

自動啟動潔淨功能
(詳細內容請翻閱P. 18・19)

	靠近	就座	起身
去除馬桶內的異味		除臭	自動強力除臭
使用電解除菌水洗淨馬桶	潔淨馬桶		潔淨馬桶
使用電解除菌水洗淨噴嘴			潔淨噴嘴



目次

安全注意事項	4	前言
使用注意事項	9	
各部位名稱	10	
準備	12	使用方法
基本使用方法	14	
自動功能(潔淨功能)	18	
除臭, 潔淨噴嘴, 潔淨馬桶 馬桶內LED, 潔淨指示燈		
自動功能(便利功能)	20	
自動馬桶洗淨, 自動便蓋開關 柔和照明		清潔保養
溫度調整(溫水, 便座, 烘乾)	22	
省電功能	24	
清潔保養	28	必要時
●本體	28	
●馬桶	29	
馬桶清潔		
●本體與馬桶的縫隙	30	
●本體與便蓋的縫隙	31	
●噴嘴	32	
噴嘴清潔		
●除臭濾網	33	
●附給水濾網排水栓	34	
●給水濾網(馬桶)	35	
變更設定	36	必要時
疑難排解	50	
●因停電而無法進行馬桶洗淨時	50	
●因停水而無法進行馬桶洗淨時	52	
●無法使用遙控器操作時	52	
●預防凍結措施	53	
●長時間不使用時	54	
●欲取下使用說明卡時	56	
疑似故障時	57	
售後服務	65	
產品規格	66	
更換零件	67	
定期檢查	68	
保證書	71	
重大事故防範呼籲	封底	



安全注意事項

以下各注意事項是有關安全重要內容，請務必遵守，並正確地使用。

標示與意義

 警告	可能導致人員死亡或重傷。
 注意	可能導致人員受傷或財物損失。

以下列圖示表示產品使用時應遵守的重要注意事項。

圖示	意義
	絕對「禁止」的行為。
	務必執行的「強制」內容。

- 由於此機器屬於等級I，故需要進行接地作業。
- 輸出插頭請放置於易於拿取的場所。
- 本電器不預期供生理、感知、心智能力、經驗或知識不足之使用者(包含孩童)使用，除非在對其負有安全責任的人員之監護或指導下安全使用。
孩童應受監護，以確保孩童不嬉玩電器。
- 請使用附屬於此商品的新軟管，舊軟管請勿再次重複使用。

警告

	<p>請勿以濕手插拔電源插頭</p> <ul style="list-style-type: none">•可能導致觸電。 <p>本體和電源插頭不可沾到水或熱水、清潔劑</p> <ul style="list-style-type: none">•可能導致火災、觸電、發熱、短路。•可能因產品破裂，導致受傷或室內浸水。 <p>絕對禁止自行分解、修理、改造</p> <ul style="list-style-type: none">•可能導致火災、觸電、發熱、短路等故障。 <p>請勿安裝在車輛、船舶等移動體上</p> <ul style="list-style-type: none">•可能導致火災、觸電、短路、故障等。•可能導致便座、便蓋、本體等鬆脫掉落造成受傷。
---	---

警告

請勿於故障狀態下繼續使用產品

- 出現故障等異常時，請務必關閉電源，將電源插頭由插座上取下，或關閉配電盤的斷路器等。

請關閉止水栓停止出水。

何謂故障…

- 配管或本體漏水
- 產品龜裂或破損
- 發出異音或異味
- 產品開始冒煙
- 產品異常發熱
- 馬桶堵塞
- 便座緩衝墊脫落

•故障狀態下仍然繼續使用時，可能導致火災、觸電、發熱、短路、受傷或室內浸水。

除符合使用地區法規的飲用水外，其餘請勿使用。也不可使用海水及再生水。

•可能導致皮膚發炎等症狀，或造成故障。

打雷時，不可觸碰電源插頭

•可能導致觸電。

請勿讓給水軟管碰觸到電源插頭、插座

•可能因結露水等，導致火災、觸電、發熱、短路。

請勿損壞電源線、電源插頭

請勿摔打、拉扯、扭轉、強行彎曲、損傷、加工、加熱、上置重物、捆紮、夾入電源線

- 破損狀態下若繼續使用，可能導致火災、觸電、發熱、短路。

禁止使用鬆動、故障的插座

•可能導致火災或短路。

禁止使用超出插座、配線器具額定電流的使用方法

•使用分源插座等使額定電流超出負荷時，可能因發熱導致火災。

禁止使用指定以外的電源

交流 110 V，60 Hz

•可能導致火災或發熱。

請勿將手指或物品放入暖風出風口

請勿將物品置於出風口、或使用衣服覆蓋住



•可能導致燙傷、觸電、故障。

禁止香菸等火源靠近

•可能導致火災。

安全注意事項 (續)

警告

	<p>請勿長時間坐於便座上</p> <ul style="list-style-type: none">可能導致低溫燙傷。為防止低溫燙傷，下述使用者使用時，請周圍的人幫忙將便座的溫度調整至「關」，烘乾的溫度調整為「低」。兒童、老人等，無法自行調整至適溫者病患、行動不便等，無法自行控制者服用助眠藥物者（如安眠藥、感冒藥）、酒醉、重度疲勞等，容易入睡者
	<p>由於本產品為電器產品，請勿設置於容易潑到水，或易使產品表面產生水滴等濕氣較重的場所。若使用於浴室內，請設置通風扇或通風口，讓浴室內保持空氣流通的狀態</p> <ul style="list-style-type: none">可能導致火災或觸電。 <p>產品請務必連接冷水進水部</p> <ul style="list-style-type: none">可能導致燙傷或機器故障。 <p>請確認是否適當的安裝接地線</p> <ul style="list-style-type: none">若未進行接地作業，發生故障或漏電時，可能導致觸電。接地作業，請使用100 Ω以下，直徑1.6 mm以上的銅線。（若未進行接地作業，請委託施工業者進行。） <p>請確認是否正確安裝有接地線的插座（3P用）</p> <ul style="list-style-type: none">若使用未進行接地作業的插座，發生故障或短路時，有可能導致觸電。 <p>電源插頭請務必確實插入插座</p> <ul style="list-style-type: none">可能導致火災、發熱、短路。 <p>請確認電源插頭是否以矽利康進行防水作業</p> <ul style="list-style-type: none">若未進行防水作業可能導致火災或觸電。（若未進行防水作業，請委託施工業者進行。） <p>取下電源插頭時，務必握著插頭本體拔除</p> <p>請勿拉拔電線取下插頭</p> <ul style="list-style-type: none">拉扯電線，可能造成損傷，導致火災或發熱。 <p>萬一，電源線破損時，為避免危險，請務必聯絡代理店或台灣東陶免付費服務專線進行更換</p> <p>清潔保養或檢查時，請務必關閉配電盤的斷路器</p> <ul style="list-style-type: none">可能導致觸電或故障。 <p>電池漏液並沾到身體或衣服時，請使用乾淨的水清洗乾淨</p> <ul style="list-style-type: none">可能導致眼睛或皮膚傷害。

注意

	<p>本體鬆動的狀態下請勿使用</p> <ul style="list-style-type: none">可能因本體鬆脫掉落，導致受傷。 <p>請勿觸摸破損部位</p> <ul style="list-style-type: none">可能導致觸電或受傷。請盡早更換。 <p>禁止施加重力或撞擊產品，禁止踏、站於便座、便蓋或本體上，或上置重物</p> <ul style="list-style-type: none">可能因破裂、本體鬆脫，導致掉落或受傷。可能因產品破損，導致受傷或室內浸水。 <p>請勿僅握拿便座·便蓋，將產品拿起</p> <p>上置物品的狀態下，請勿打開便座或便蓋</p> <ul style="list-style-type: none">可能因本體鬆脫掉落，導致受傷。 <p>塑膠部分（本體等）·給水軟管進行清潔保養時，請使用稀釋過的廚房用中性清潔劑，請勿使用下列清潔用品</p> <p>廁所用清潔劑、家用清潔劑、揮發油、稀釋劑、去汙粉及尼龍刷等</p> <ul style="list-style-type: none">可能導致塑膠磨損、破損，造成受傷或故障。可能損壞給水軟管，造成漏水。 <p>為了預防突然漏水，止水栓打開狀態下，請勿拆卸附給水濾網排水栓</p> <ul style="list-style-type: none">水會噴出。（請參照P. 34附給水濾網排水栓的清潔內容） <p>禁止折彎、擠壓，或使用小刀等損傷給水軟管</p> <ul style="list-style-type: none">可能導致漏水。 <p>請勿在馬桶內倒入熱水</p> <ul style="list-style-type: none">可能因馬桶破損，導致受傷或室內浸水。 <p>請勿讓排泄物·衛生紙以外的東西，或大量的衛生紙沖入馬桶內</p> <p>馬桶阻塞時，無法沖水洗淨</p> <ul style="list-style-type: none">可能導致馬桶堵塞，汙水溢出，造成室內浸水。 <p>請保持馬桶洗淨面內（水封）在有水狀態</p> <ul style="list-style-type: none">可能因沼氣、氯氣或硫化氫等造成設備·機器腐蝕。 <p>請勿在使用清潔用升降功能將本體抬高的狀態下使用</p> <p>使用清潔用升降功能將本體降下時，請勿將手指放入本體與馬桶的縫隙間</p> <p>機體不可使用膠黏劑為固定方式，因膠黏劑不視為可靠的固定方式</p>
---	---

安全注意事項 (續)

⚠ 注意

發生漏水情形時，請關閉止水栓停止給水

室外溫度若降至 0 °C 以下時，請進行因凍結造成配管或軟管破損的預防作業

- 給水配管如果凍結可能導致本體或配管損壞，造成漏水。
- 寒冷時期產生凍結情形，為保護配管及軟管，請調整室內溫度。

長時間不使用產品時，請關閉止水栓，排空本體。給水軟管內的水後，關閉配電盤的斷路器

- 再次使用時，請重新通水後再使用。
- 變質的殘餘剩水可能會導致皮膚發炎等症狀。(請參照P.55再次通水方法的內容)
- 插著電源的狀態下長久放置，可能導致火災或發熱。

安裝附給水濾網排水栓時，請確認是否確實鎖緊在正確位置

- 未確實鎖緊時，可能導致漏水。

馬桶堵塞時，請關閉配電盤的斷路器，去除堵塞物

- 自動馬桶洗淨運作時，可能導致汙水溢出，造成室內浸水。
- 請使用市售阻塞疏通器，將阻塞異物清除乾淨。

小便後，也請務必沖水

- 可能因馬桶阻塞，導致汙水溢出，造成室內浸水、馬桶洗淨不良。

滴落於地面的尿液、露水、清潔劑、水等，請使用擰乾抹布後擦拭

- 可能導致地面留下汙漬、腐蝕。

請確認電池＋－符號後正確放入

電池壽命耗盡時，請盡快將電池取出

更換電池時

- 同時更換 2 個新的電池
- 使用 2 個同一種類的新電池(不指定種類)
- 可能導致電池漏液、發熱、破裂、起火。

長時間不使用時，請取出遙控器及電池盒內的電池

- 否則可能導致電池漏液。

使用注意事項

■關於就座開關

- 就座後，啟動就座開關，即可使用各種功能。(就座開關啟動時，會發出「喀噠」的聲音。)

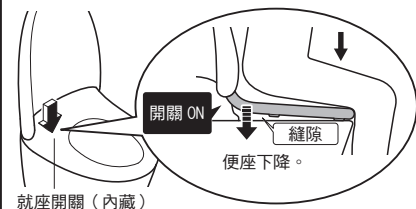

- 請儘量靠後方坐上便座。就座時，坐於便座太前端，可能導致無法啟動就座開關。



告知

- 體重太輕的兒童使用時，可能發生就座開關難以啟動的情況。
- 便座為上下動作的構造，便座緩衝墊與馬桶之間設置縫隙。

取得審驗證明之低功率射頻器材，非經核准，公司、商號或使用者均不得擅自變更頻率、加大功率或變更原設計之特性及功能。低功率射頻器材之使用不得影響飛航安全及干擾合法通信；經發現有干擾現象時，應立即停用，並改善至無干擾時方得繼續使用。前述合法通信，指依電信管理法規定作業之無線電通信。低功率射頻器材須忍受合法通信或工業、科學及醫療用電波輻射性電機設備之干擾。

■為防範損傷或破損

- 本體、遙控器等塑膠部位，請以沾濕軟布，確實擰乾後，進行擦拭。

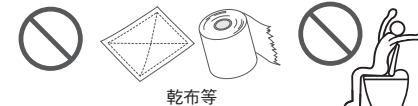

- 請勿靠於便蓋上

■為防範錯誤啟動及故障

- 請勿覆蓋遙控器發送部・接收部(導致本體出現錯誤動作)
- 遇到可能打雷的情況時，請事先關閉配電盤的斷路器
- 請勿使用便座，便蓋保護套(可能導致就座開關無法正常感應及便座・便蓋無法正常開關)



- 請勿讓尿液滴到本體或便座、噴嘴(可能造成故障或變色)
- 請勿對遙控器的操作面施加重力
- 使用廁所用清潔劑清潔馬桶時，請於3分鐘內清潔乾淨後，將便座・便蓋在掀開狀態下放置
 - 請將殘留在馬桶上的清潔劑確實擦拭乾淨(清潔劑的蒸發氣體進入本體內，可能導致故障)
- 便蓋拆下的狀態下，請勿使用
- 請勿直接曝曬在陽光下(可能導致變色和溫熱便座溫度不均、造成操作遙控器時動作不良)
- 使用收音機等器材時，請勿靠近本體(可能導致收音機出現雜音)
- 若使用幼兒用輔助便座、柔軟的增高便座等物時，使用後請取下(安裝的狀態下繼續使用，可能導致部份功能無法使用)
- 請勿撞擊遙控器(可能導致故障)為了防止掉落，不使用遙控器時，請放置於掛座上請注意不要潑到水
- 請勿將物品放置於便座・便蓋上方，或以手按下(若啟動就座開關，或觸碰到遙控器的按鈕，會由噴嘴出水，導致地面濕)

關於臀部洗淨，臀部柔和洗淨，下身洗淨，下身寬廣洗淨

- 可將附著在局部周圍的汙物、汙垢沖洗乾淨的功能。
- 請注意長時間的洗淨及洗淨過頭。有可能會造成沖洗掉常在菌、使體內的菌平衡瓦解。
- 正在接受局部治療，醫療行為者，請遵照醫生指示使用。

各部位名稱

本體顯示部

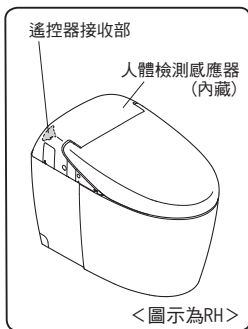
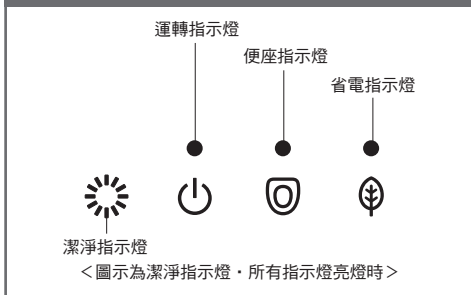

<圖示為AH>

本體左側面

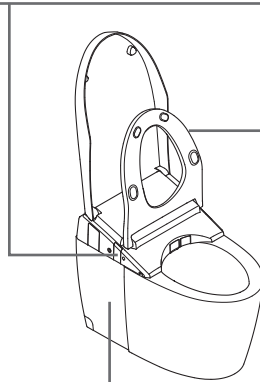
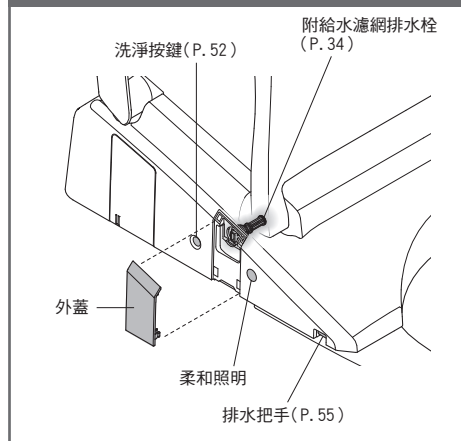

便蓋・便座背面

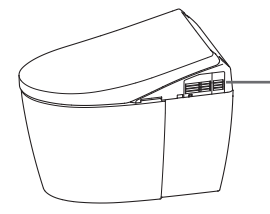
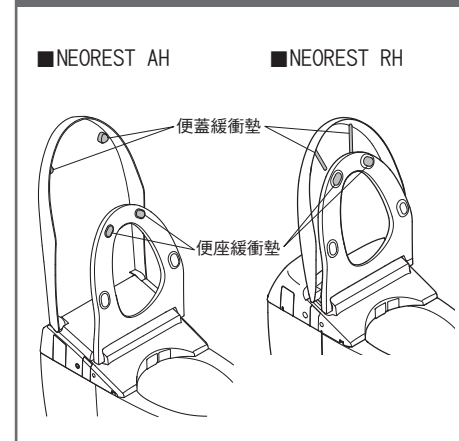

馬桶左側面

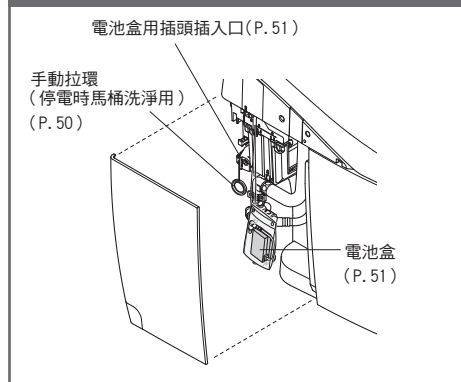

本體右側面

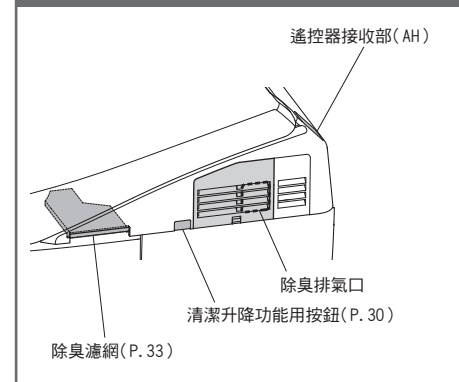

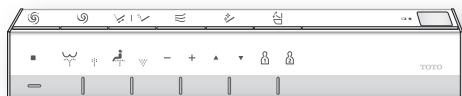

1. 放入電池

1 將遙控器由掛座上取下

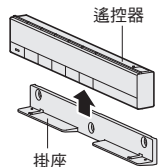

2 打開電池外蓋，裝入2個3號電池

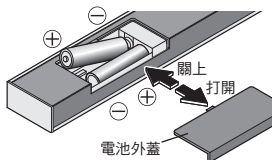

- 正確放入電池後，遙控器背面的顯示畫面會顯示溫度等級
→ 若未顯示溫度等級時，請進行P. 46的「語言設定」步驟3。
- 未按下遙控器按鍵，經過約60秒以上，顯示會消失

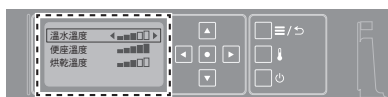

3 將遙控器放置於掛座上

■關於電池

- 請使用鹼性電池。
- 為避免電池破裂或漏液，請務必遵守「安全注意事項」。(P. 6、8)

遙控器被固定(防盜用)の場合

1 取下遙控器固定部的螺絲(左右2處)

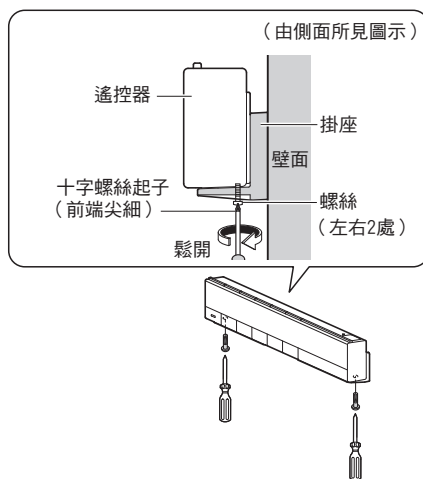

2 將遙控器由掛座上取下

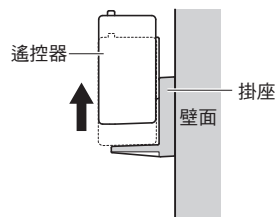

- 再次固定的場合
鎖緊螺絲(左右2個)固定
(過度鎖緊，可能導致掛座等破損)

2. 開啟電源

1 開啟配電盤的斷路器

- 噴嘴伸出後收回

2 確認「運轉」指示燈亮燈

- 若未亮燈，請將「運轉」設定為「開」

操作遙控器背面時

按下 (「運轉開/關」按鍵)約3秒以上

操作遙控器正面時

- 為了防止被盜，遙控器被固定時
按下 (「震動洗淨/按摩洗淨」按鍵)約10秒以上

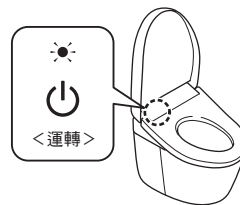

「關閉」電源時

進行上述步驟2相同操作

- 「運轉」指示不亮燈

3. 打開止水栓

1 取下裝飾側蓋(左)

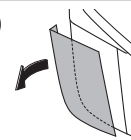

2 全開止水栓

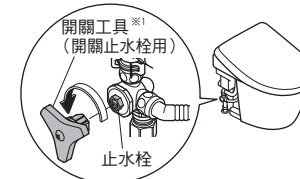

※1 附在裝飾側蓋(左)背面

3 安裝裝飾側蓋

- 將裝飾側蓋對齊馬桶上面及側面，並避免產生縫隙安裝上。

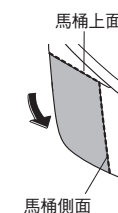

基本使用方法

按下遙控器的按鍵，本體接收訊號後，發出電子音。

洗淨

烘乾

停止

告知

- 請盡量靠後方坐上便座，較易對準洗淨位置，也會讓水花飛濺變少。

「水勢調整」

可5段式調整水勢強弱。
([-]弱、[+]強)

- 完成遙控器操作，經過片刻之後即恢復至第3段。

若不想恢復至第3段時 (P. 48)

「洗淨位置調整」

利用[▲][▼]，可5段式調整洗淨位置。

- 完成遙控器操作，經過片刻之後即恢復至第3段。

若不想恢復至第3段時 (P. 48)

每按下一次，隨即切換洗淨

「潔淨噴嘴」

使用電解除菌水清潔噴嘴。

- 使用洗淨功能(臀部洗淨・下身洗淨等)時，也可自動清洗噴嘴。(P. 18)

電池沒電預告指示燈 (P. 52)

使用遙控器進行馬桶洗淨或開關便座時

沖水

開關功能

- 衛生紙(單張)：長度不超過10m
- 衛生紙(單張)：長度不超過3m

個人設定

可記憶2位使用者對「水勢」「洗淨位置」「溫水溫度」的喜好設定。

- 記憶設定時
洗淨中，依喜好在「水勢」「洗淨位置」「溫水溫度」處，按下 或 2秒以上。
- 使用時
按下 或 後，再按下欲使用的洗淨按鍵。

遙控器背面

- 「主選單，返回」按鍵 (P. 16)**
 - 設定時
 - 返回前一個畫面時
- 「溫度調整」按鍵 (P. 22)**
 - 調整溫度時
- 「運轉開/關」按鍵**
 - 按下3秒以上可進行開/關。
 - 為了防止被盜，遙控器被固定時 (P. 13步驟2-2)

顯示畫面
• 未按下遙控器按鍵，經過60秒以上，顯示會消失

※1 遙控器發送部
• 按鍵為「抗菌」。

使用方法

基本使用方法

關於主選單畫面

可依喜好設定

可使用遙控器進行設定的內容。

●詳細說明請參照該當頁數。

若欲返回前一個畫面時，按下 $\equiv / \curvearrowright$



遙控器背面

1 按下 $\equiv / \curvearrowright$

· 切換顯示畫面



2 由顯示畫面進行設定

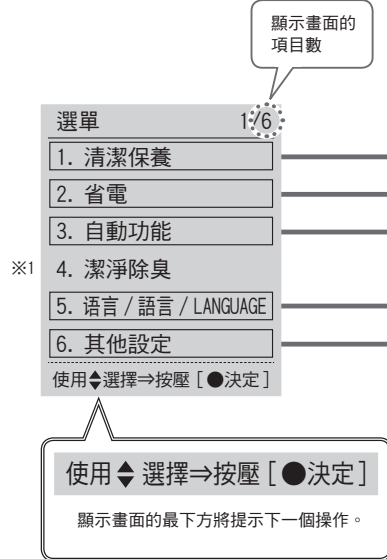

※1

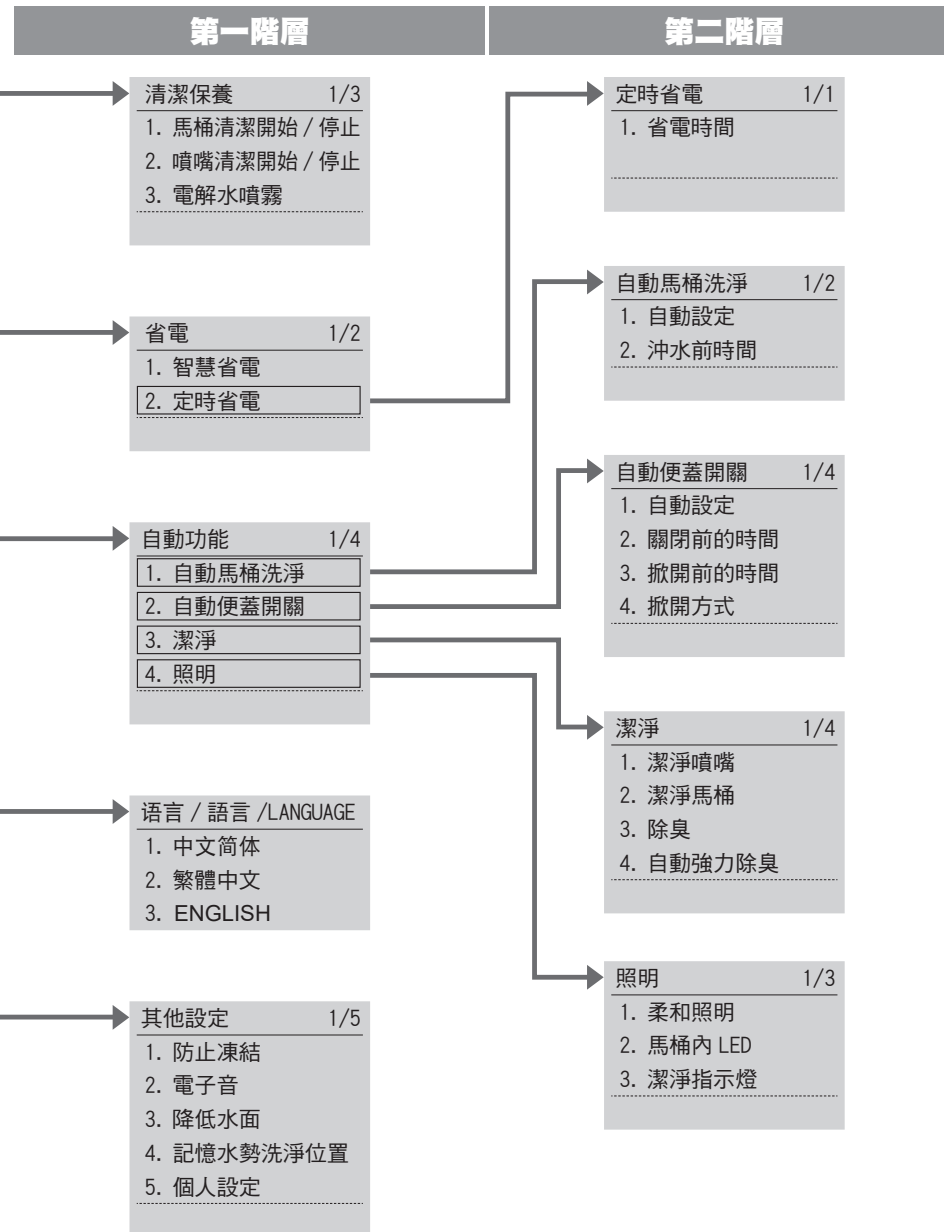

※1 雖然顯示 [潔淨除臭]，但無法進行設定。

自動功能

潔淨功能

日常中，自動使用電解除菌水^{※1}使噴嘴和馬桶更加乾淨。

• 下述為初期設定動作。



以亮燈告知潔淨功能

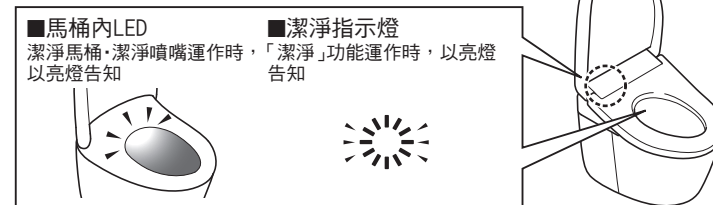

告知

依喜好可變更設定

也可按下遙控器的按鍵，使用電解除菌水

<p>去除馬桶內的異味 除臭</p>	<p>除臭開始</p>	<p>自動強力除臭開始 (約10秒後) →約60秒後自動停止</p>	<p>■除臭濾網必須定期進行清潔保養。 (P. 33)</p> <p>•「除臭」的開/關 •「自動強力除臭」的開/關 (上述內容P. 42)</p>
<p>使用電解除菌水^{※1}洗淨噴嘴 潔淨噴嘴</p>		<p>噴嘴自動洗淨 (約25秒後) • 僅使用洗淨功能時 → 噴嘴伸出，由噴嘴底部流出電解除菌水^{※1}</p>	<p>• 未使用洗淨功能(臀部·下身等)，經過約8小時，會自動洗淨噴嘴。 (由噴嘴附近出水。)</p> <p>• 「潔淨噴嘴」的開/關 (P. 42)</p>
<p>使用電解除菌水^{※1}洗淨馬桶 潔淨馬桶</p>	<p>前噴霧 → 在馬桶內噴灑噴霧，使髒汗難以附著</p>	<p>後噴霧 (噴嘴自動洗淨後) • 洗淨功能使用完畢、約25秒後 → 在馬桶內噴灑電解除菌水^{※1}的噴霧</p>	<p>• 便座掀開時，無法啟動前噴霧及後噴霧。 • 後噴霧結束後，約90秒內，無法啟動前噴霧。 • 未使用洗淨功能(臀部·下身等)，經過約8小時，會自動在馬桶內噴灑噴霧。</p> <p>• 「潔淨馬桶」的開/關 (P. 42)</p>
<p>馬桶內LED</p>	<p>前噴霧中亮燈</p>	<p>潔淨噴嘴中，後噴霧中亮燈</p>	<p>• 「馬桶內LED」的開/關 (P. 44)</p>
<p>潔淨指示燈</p>	<p>(亮燈)</p>	<p>(循環亮燈)</p>	<p>• 「潔淨噴嘴」「潔淨馬桶」「自動強力除臭」運作中，亮燈或是循環亮燈。 (僅不使用便座時亮燈)</p> <p>• 「潔淨」指示燈的開/關 (P. 44)</p>

噴嘴的場合

按下
(「潔淨噴嘴」
按鍵)

(噴嘴洗淨後，由噴嘴附近出水。)

馬桶的場合 (電解水噴霧)

- 1 按下
- 2 操作 ，選擇「清潔保養」，按下
- 3 操作 ，選擇「電解水噴霧」，按下

(在馬桶內噴灑電解除菌水的噴霧)

告知

• 噴嘴伸出時或就座時，無法使用。

● 使用刷子等物進行馬桶的清潔保養時。
(P. 29)

※1 何謂「電解除菌水」
使用由自來水中所含有的氯化物離子轉化成次氯酸的水，廣泛地運用在食材和餐具、奶瓶等的沖洗、消毒等。

- 若使用井水可能無法獲得充分除菌效果。(氯化物離子較少)
- 「電解除菌水」雖具抑制污垢的效果，但並非不需進行清潔打掃。
- 會依使用環境或條件，效果和持續時間可能有所差異。

※2 為了準備出溫水，會由噴嘴附近出水數秒鐘。

使用方法

自動功能

便利功能

配有自動功能。

•下述為初期設定動作。

靠近^{※1}



就座



起身







離開

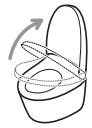
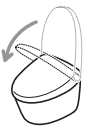

■告知

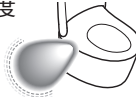
■依喜好可變更設定

<p>自動沖水洗淨 自動馬桶洗淨</p>	<p>坐著如廁</p>  <p>馬桶沖水 (約 10 秒後)</p>			<ul style="list-style-type: none"> 以下場合，不會自動進行馬桶洗淨。 → 馬桶洗淨後的約60秒內 (經過約60秒後，使用遙控器進行馬桶洗淨) 坐在便座的時間未滿約6秒時 (使用遙控器進行馬桶洗淨) 利用就座時間，切換洗淨。 約6-30秒 : 「小洗淨」 約30秒以上 : 「大洗淨」 水箱補水中(本體顯示部指示燈閃爍時)，無法進行馬桶洗淨。 站著使用時，會因為廁所的動線規劃等，至進行小洗淨前，最多約需花費20秒鐘。 	<ul style="list-style-type: none"> 「自動設定」的開/關 「馬桶沖水前的時間」 (5秒/10秒/15秒) (上述內容P. 38) 	
<p>自動掀開便蓋 自動便蓋開關</p>	<p>坐著如廁</p>  <p>便蓋掀開</p> <p>.....</p>  <p>便蓋關上 (約 90 秒後)</p>			<ul style="list-style-type: none"> 將便蓋以手關上，約15秒內，無法自動掀開。 (請以手開關) 沒有坐在便座時、坐在便座的時間短時，要花約5分鐘才會自動關閉。 	<ul style="list-style-type: none"> 「自動設定」的開/關 「掀開前的時間」 (15秒/30秒/90秒) 「關閉前的時間」 (25秒/90秒) 「掀開方式」 (便蓋/便座·便蓋) (上述內容P. 40) 	
<p>以柔和的燈光演繹廁所內的光影變化 柔和照明</p>	<p>中亮度模式亮燈</p> 	<p>高亮度模式亮燈</p> 	<p>中亮度模式亮燈 (約 90 秒)</p>  <p>.....</p>	<p>低亮度模式亮燈 (約 5 秒後熄燈)</p> 		<ul style="list-style-type: none"> 「柔和照明」的開/關 (P. 44)

※1 兒童等使用時，可能出現人體檢測感應器感應困難的情形。

溫度調整

溫水，便座，烘乾

由高溫至低溫可5段式調整，並可設定為「關」。

1 將遙控器由掛座上取下

2 按下 

3 操作   選擇欲設定的溫度

4 操作   選擇溫度的等級

〈設定完成〉

5 將遙控器放置於掛座上

• 為了防止被盜，遙控器被固定時 (P. 12)

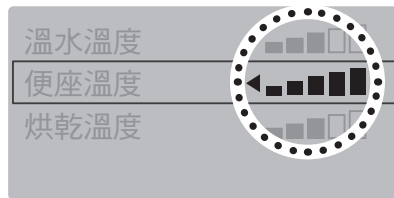
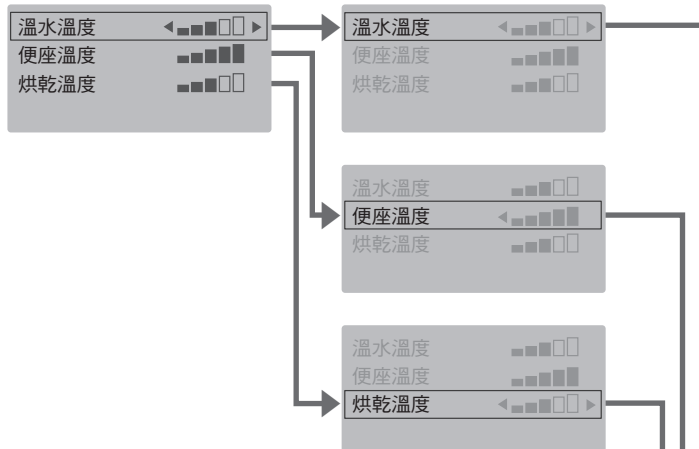
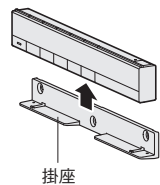

• 為了防止被盜，遙控器被固定時 (P. 12)

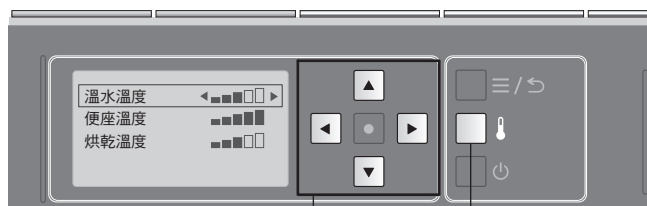



遙控器背面

溫度調整按鍵

操作  移動項目的邊框
 操作  選擇設定
 操作   選擇設定

溫水溫度

按下 [] 直到顯示「關」為止



關 ← 低 ← 高

便座溫度

按下 [] 直到顯示「關」為止

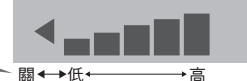

關 ← 低 ← 高

• 「關」時，本體顯示部的「便座」指示燈不亮燈。

烘乾溫度



低 ← 高

• 無「關」的顯示。

※ 1 即使在「關」的狀態下，為防止結露水的產生，溫水溫度不會降至20 °C以下。

● 即使調整溫度，便座仍然不熱時→省電功能是否設定在「開」的狀態下？(P. 24)

注意

● 設定中，約60秒內若未按下下個按鍵，顯示會消失。
 若設定未完成，請由步驟2重新設定。

省電功能

種類

省電功能有「智慧省電」、「超級智慧省電」與「定時省電」3種類。
降低便座溫度(或「關」)進行省電。

●「智慧省電」，找出不常用的時段，約需花費10天的時間。

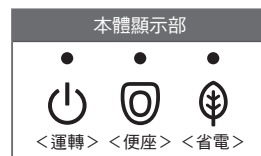

種類	這種時候	設定省電時	進行省電時		AM PM							
		本體顯示部		便座加熱器	0	4	6	8	5	9	0	
智慧省電	產品自動進行省電 產品找到不常用的時段，自動降低便座的溫度。			亮燈 (橘色) 不亮燈 亮燈 	低溫 	例：由PM9:00 至AM6:00 不常用的場合 						
						設定溫度*1 低溫*2 低溫*2						
超級智慧省電	想更省電時 進行「智慧省電」的同時，在不使用的時段，自動關閉便座加熱器。			亮燈 (橘色) 不亮燈 	低溫 關 	例：由AM0:00 至AM4:00 不使用的場合 						
						設定溫度*1 低溫*2 關*3 低溫*2						
定時省電	只在決定的時段進行省電 (6小時, 9小時) 一旦進行設定，每天會於此時段，自動關閉便座加熱器。			亮燈 (橘色) 不亮燈 	關 	例：由AM8:00 至PM5:00 設定的場合 						
						設定溫度*1 關*3 設定溫度*1						
定時省電 + (超級) 智慧省電	利用智慧省電及定時省電，徹底進行省電 同時設定「定時省電」和「(超級) 智慧省電」，即使不在「定時省電」時段，也會啟動「(超級) 智慧省電」。			●「(超級) 智慧省電」中： 「(超級) 智慧省電」時的指示燈顯示(上述) ●「定時省電」中： 「定時省電」時的指示燈顯示(上述)	低溫 關 	例：「定時省電」與「超級智慧省電」同時進行的場合 						
						設定溫度*1 低溫*2 關*3 關*3 設定溫度*1 低溫*2						

●即使進行省電時(便座加熱器「低溫」或「關」)，就座後，約15分鐘後，達到設定溫度。(本體顯示部恢復至設定省電時的指示燈狀態)

*1 P. 22 已設定的便座溫度。
 *2 便座加熱器在「低溫」的時段。
 *3 便座加熱器在「關」的時段。

省電功能

設定方法

請在欲開始進行「定時省電」的時段進行設定。

1 按下 



2 操作  選擇  按下 



遙控器背面

主選單，返回按鍵

操作  移動項目的邊框

操作   選擇設定

按下  決定



若設定省電，「省電」指示燈亮燈(綠色)。

智慧省電

3 操作  ，選擇 [智慧省電]



4 操作  ，選擇 [智慧省電]



按下

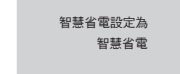

(返回時 → )

超級智慧省電

3 操作  ，選擇 [智慧省電]



4 操作  ，選擇 [智慧省電+]



按下

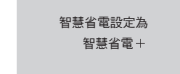

(返回時 → )

定時省電

3 操作  ，選擇 [定時省電]

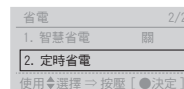

4 操作  ，選擇省電時間 [6小時/9小時/關]



按下

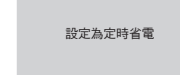

(返回時 → )

■ 欲變更定時省電時間時 → 在欲開始進行定時省電的時間再次進行設定

關閉省電功能

上述的各步驟 4 選擇 [關]

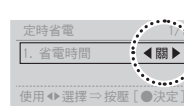

按下

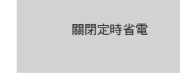

(例：「定時省電」)

(返回時 → )

注意

- 設定中，約60秒內若未按下下個按鍵，顯示會消失。若設定未完成，請由步驟1重新設定。

警告

進行清潔保養或檢查時，請務必關閉配電盤的斷路器
(可能導致觸電或錯誤動作等故障)

進行清潔保養時，為了安全起見，請關閉配電盤的斷路器。※1



塑膠零件，請勿使用乾布或衛生紙擦拭。
(可能導致刮傷)



※1 使用「噴嘴清潔」「馬桶清潔」時除外。
※1 開啟配電盤的斷路器約10秒內，便蓋不會自動掀開(因為準備運轉中)。請以手開闔便蓋。

本體(日常)

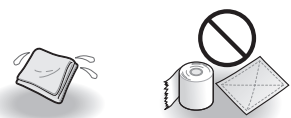

沾濕軟布
·衛生紙
·乾布
·尼龍刷
(可能導致刮傷)

1 關閉配電盤的斷路器

2 用水沾濕的軟布，擰乾後擦拭

■ 髒汙情況嚴重時
·請以軟布沾取稀釋後的廚房用中性清潔劑擦拭，接著再以清水擦拭



·廚房用中性清潔劑

·稀釋劑
·揮發劑
·去汙粉

3 開啟配電盤的斷路器

·「運轉」指示燈亮燈

請求

- 本體屬電器產品。請注意，請勿讓水滲入產品內部、或讓清潔劑殘留在本體和馬桶之間的縫隙。(可能損傷塑膠部位，或造成故障)
- 使用廁所用清潔劑清潔馬桶時，請於3分鐘內清潔乾淨，並將便座·便蓋掀起狀態下放置。
 - 請將附著於馬桶上的清潔劑擦拭乾淨。(清潔劑的蒸發氣體進入本體內，可能導致故障)
- 請勿過度施力按壓、拉拔噴嘴周圍或外蓋。(可能導致破損或故障)
- 便座背面或便座緩衝墊等，也請使用水沾濕軟布，擰乾後擦拭乾淨。(可能因污垢附著等導致變色)

馬桶(日常)



·廁所用刷子
·廁所用中性清潔劑



·業務用的強酸性/強鹼性清潔劑
·含研磨成份的清潔劑
·氟系清潔劑(含氟化氫·氟化銨)
·撥水性清潔劑
·金屬刷
·含研磨成份的尼龍刷

1 關閉配電盤的斷路器

2 使用廁所用刷子等物進行清潔保養

■ 可降低馬桶內水面進行清潔保養。
(請開啟配電盤的斷路器。)

「馬桶清潔」操作遙控器背面的按鍵。

① 按下 ≡ / >

② 操作 ，選擇 [清潔保養]，按下

③ 操作 ，選擇 [馬桶清潔開始/停止]，按下
·馬桶進行沖水洗淨將水排空後，水面下降約 50 秒鐘請清洗馬桶內。

·馬桶排水後，會回復至原來水位

● 中途停止馬桶清潔時，按下遙控器正面的 (「停止」按鍵)

■ 馬桶堵塞時

·請使用疏通器等物，確保由馬桶上方起至水封面有 10cm 以上，並使用市售的堵塞去除專用工具。
(汙水溢出，有可能造成室內浸水)

■ 地板髒時

·請擰乾抹布後擦拭(可能導致地面產生黴斑或腐臭)
·站著小便所飛濺出的尿液，若使用坐姿，可以減輕飛濺問題。

3 開啟配電盤的斷路器

·「運轉」指示燈亮燈

請求

- 請不要讓本體或本體與馬桶的縫隙濺到水。(可能造成室內浸水)
- 請勿使用具防水性或防汙性的清潔劑、表面塗料劑等。雖不會損傷陶瓷表面，但陶瓷表面若覆蓋清潔劑或塗料劑的成分，可能導致防汙效果無法充分發揮。

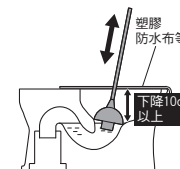

本體與馬桶的縫隙 (標準：每月一次)

可使用清潔升降功能用按鈕抬高本體，清潔與馬桶之間的縫隙。

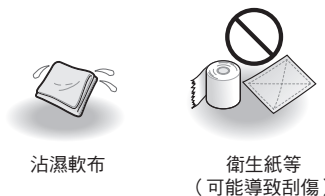

沾濕軟布

衛生紙等
(可能導致刮傷)

1 關閉配電盤的斷路器

2 打開便座・便蓋

3 按下清潔升降功能用按鈕
・抬高本體前側

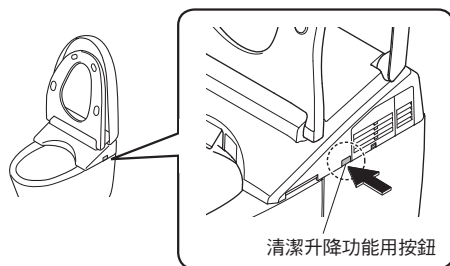

清潔升降功能用按鈕

4 進行縫隙的清潔保養

・使用軟布沾濕稀釋過的廚房用中性清潔劑擦拭，為了避免殘留清潔劑，請再用水擦拭。

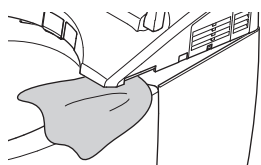

5 關上便座，本體發出「喀擦」的聲音前，請確實向下壓

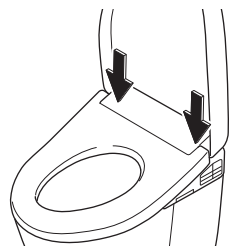

6 開啟配電盤的斷路器
・「運轉」指示燈亮燈

注意

- 請勿在使用清潔升降功能將本體抬高狀態下使用
- 使用清潔升降功能將本體降下時，請勿將手指放入本體和馬桶之間

請求

- 請勿直接使用噴霧式清潔劑或灑水。
- 本體抬高的狀態，請勿勉強移動便座・便蓋。

本體與便蓋的縫隙 (標準：每月一次)

拆下便蓋，讓各個角落皆可進行清潔保養。



沾濕軟布

衛生紙等
(可能導致刮傷)

1 關閉配電盤的斷路器

2 拆下便蓋

確認機種 (AH・RH)!

將便蓋稍往前傾斜

- ①：便蓋向外側撐開
- ②：將油壓器由凸部拆下並往上拿起
- ③：拆下便蓋

3 將沾濕的軟布確實擰乾後擦拭

4 安裝便蓋

①：插銷與油壓器對齊

將便蓋稍往前傾斜

- ②：便蓋向外側撐開的同時
- ③：將油壓器對齊凸部安裝
※請注意，請勿夾到手指。

5 開啟配電盤的斷路器
・「運轉」指示燈亮燈

6 開關便蓋確認安裝狀態

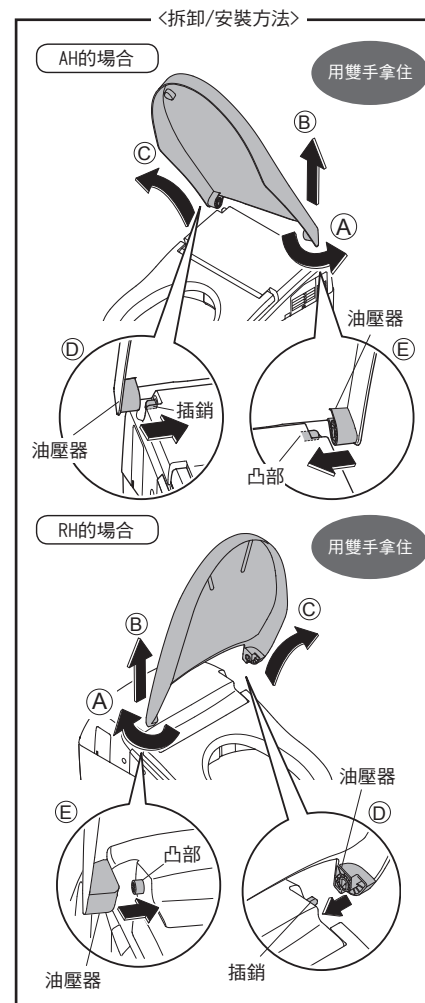

噴嘴 (標準：每月一次)
 <在意污垢時(噴嘴清潔)>



軟布



衛生紙等
 (可能導致刮傷)

1 噴嘴伸出

操作遙控器背面時

- ① 按下 或
- ② 操作 ，選擇 [清潔保養]，按下
- ③ 操作 ，選擇 [噴嘴清潔 開始/停止]，按下

操作遙控器正面時

·為了防止被盜，遙控器被固定時

- ① 按下 (「停止」按鍵) 約 10 秒以上
- ② 按下 (「下身洗淨」按鍵) 約 3 秒以上

·噴嘴伸出流出清潔用水
 ·約5分鐘後自動收回

2 軟布沾濕後擦拭

·請勿硬拉、塞回或重壓噴嘴
 (可能導致破損或故障)

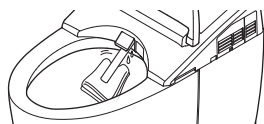

3 按下遙控器正面的 (「停止」按鍵)

·噴嘴收回

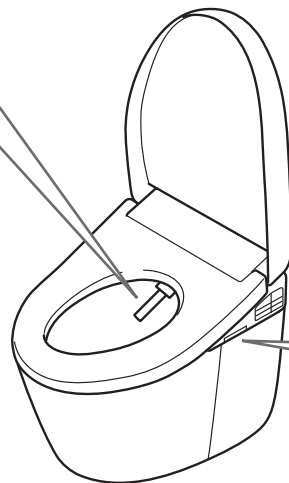
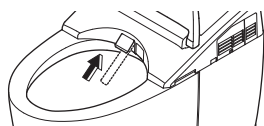

除臭濾網 (標準：每月一次)

1 關閉配電盤的斷路器

2 取下除臭濾網

·拿著除臭濾網的凹部，往外側拉出
 ·請勿硬拉(可能導致破損或故障)

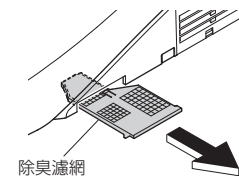

除臭濾網

3 使用牙刷等物清潔

·用水清洗時，務必擦乾後才能安裝
 ·嚴重附著污垢時，建議進行更換。
 (購入時P. 67)

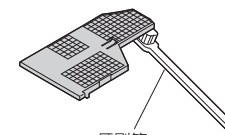

牙刷等

4 安裝除臭濾網

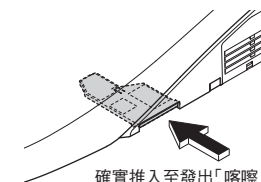

確實推入至發出「喀嚓」聲為止

5 開啟配電盤的斷路器

·「運轉」指示燈亮燈

附給水濾網 排水栓 (標準：每半年一次)

< 感覺洗淨水勢變弱時 >

1 關閉止水栓 (P. 57)

· 停止給水

注意

請勿在止水栓開啟的狀態下
拆下附給水濾網排水栓
(水會噴出)

2 按下 ✨ (「潔淨噴嘴」按鍵)

· 噴嘴外蓋打開
(排空給水管內壓力)

3 關閉配電盤的斷路器

4 拆下外蓋及附給水濾網排水栓

· 請使用一字螺絲起子鬆開附給水濾網排水栓，向外拉取出來

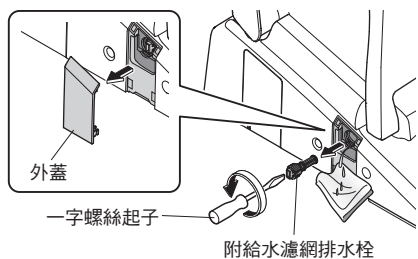

5 使用牙刷等物清潔

· 將附給水濾網排水栓安裝孔內的污垢清除乾淨
· 嚴重附著污垢時，建議進行更換。
(購入時P. 67)

6 安裝附給水濾網排水栓·外蓋

· 押入附給水濾網排水栓，再使用一字螺絲起子確實鎖緊

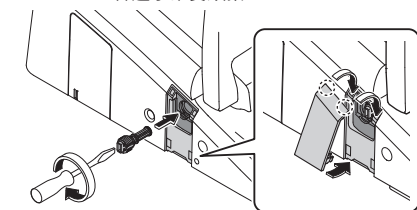

7 開啟配電盤的斷路器

· 「運轉」指示燈亮燈

8 打開止水栓 (P. 13)

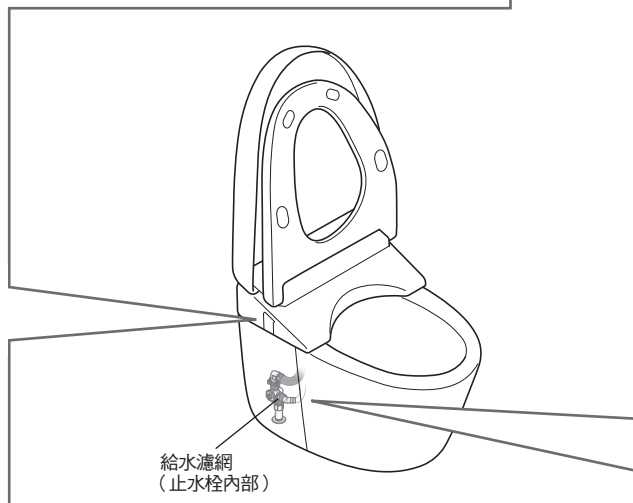

給水濾網(馬桶)(標準：每半年一次)

1 取下裝飾側蓋(左)

背面有開關工具(附屬)。

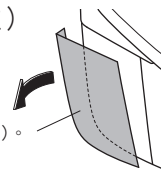

2 關閉止水栓(P. 57)

· 停止給水

注意

請勿在止水栓開啟的狀態下拆下給水濾網
(水會噴出)

3 按下 ✨ (「潔淨噴嘴」按鍵)

· 噴嘴外蓋打開
(排空給水管內壓力)

4 關閉配電盤的斷路器

5 打開給水濾網外蓋，取出給水濾網

· 使用開關工具(附屬品)

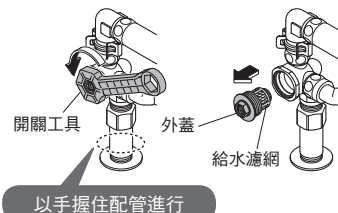

6 將給水濾網由外蓋取下，使用牙刷等物進行清潔

· 請勿使用清潔劑
· 請勿對給水濾網施加重力
(可能導致變形)
· 嚴重附著污垢時，建議進行更換。
(購入時P. 67)



7 將給水濾網安裝於外蓋上，再使用開關工具鎖緊外蓋



8 打開止水栓(P. 13)

· 請確認止水栓及配管連接部沒有漏水

9 將開關工具放回原位，安裝裝飾側蓋

· 將裝飾側蓋對齊馬桶上面及側面，並避免產生縫隙安裝上。

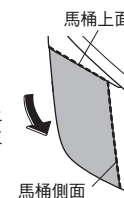

10 開啟配電盤的斷路器

· 「運轉」指示燈亮燈

變更設定

設定一覽表

設定種類			可變更設定 ●粗體字為「初始設定」	設定方法 參照頁數	
自動功能	自動馬桶洗淨	自動設定	● 自動進行馬桶洗淨 使用/不使用	開/關	P. 38
		沖水前時間	● 變更馬桶自動洗淨前的時間	5秒/10秒/15秒	
	自動便蓋開關	自動設定	● 便蓋自動開關 使用/不使用	開/關	P. 40
		關閉前的時間	● 變更便蓋自動關閉前的時間	25秒/90秒	
		掀開前的時間	● 以手閘上時，變更下次便蓋自動掀開前的時間	15秒/30秒/90秒	
	潔淨	掀開方式	● 僅便蓋自動開關/ 便座與便蓋同時自動開關	便蓋/便座・便蓋	P. 42
		潔淨噴嘴	● 噴嘴自動洗淨 使用/不使用	開/關	
		潔淨馬桶	● 馬桶內自動噴灑噴霧 噴灑/不噴灑	開/關	
		除臭	● 就座後自動進行除臭 使用/不使用	開/關	
	照明	自動強力除臭	● 由馬桶起身後，自動進行強力除臭 使用/不使用	開/關	P. 44
		柔和照明	● 柔和照明 使用/不使用	開/關	
		馬桶內LED	● 馬桶內照明燈光 使用/不使用	開/關	
			潔淨指示燈	● 潔淨指示燈 亮燈/不亮燈	開/關
語言設定			● 設定遙控器背面顯示的語言	簡體中文/繁體中文/ 英文	P. 46
其他設定	防止凍結	● 自動沖水洗淨防止凍結 使用/不使用 (流動方式→P. 53)	開/關	P. 48	
	電子音	● 電子音 發出/不發出	開/關		
	降低水面	● 降低馬桶水封面	—		
	記憶水勢洗淨位置	● 記憶喜好的水勢・洗淨位置 使用/不使用	開/關		
	個人設定	● 個人設定 使用/不使用	開/關		

注意

●設定中，約60秒內若未按下個按鍵，顯示會消失。若設定未完成，請由步驟1重新設定。

變更設定

自動馬桶洗淨

1 按下 $\equiv / \curvearrowright$



2 操作 , 選擇
[自動功能]



3 操作 , 選擇
[自動馬桶洗淨]

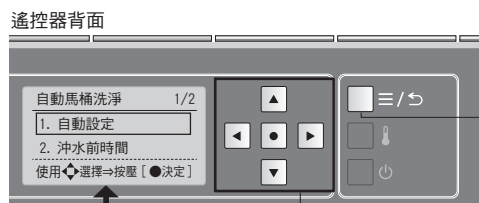
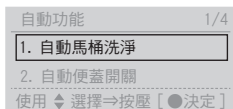

在此畫面的設定項目
1. 自動設定
2. 沖水前時間

主選單，返回按鍵

- 操作 移動項目的邊框
- 操作 選擇設定
- 按下 決定

自動進行馬桶洗淨
使用/不使用
自動設定

4 操作 , 選擇
[自動設定]

5 操作 , 選擇
[開/關]

自動馬桶洗淨 1/2
1. 自動設定 開
2. 沖水前時間 10 秒
使用 選擇 \Rightarrow 按壓 [決定]

自動馬桶洗淨 2/2
1. 自動設定 關
2. 沖水前時間 10 秒
使用 選擇 \Rightarrow 按壓 [決定]

關閉自動設定
(返回時 \rightarrow $\equiv / \curvearrowright$)

變更馬桶自動洗淨前的時間
沖水前時間^{※1}

4 操作 , 選擇
[沖水前時間]

5 操作 , 選擇
[5秒/10秒/15秒]

自動馬桶洗淨 2/2
1. 自動設定 開
2. 沖水前時間 10 秒
使用 選擇 \Rightarrow 按壓 [決定]

自動馬桶洗淨 2/2
1. 自動設定 開
2. 沖水前時間 15 秒
使用 選擇 \Rightarrow 按壓 [決定]

沖水前時間設定為 15 秒
(返回時 \rightarrow $\equiv / \curvearrowright$)

※1 「自動設定」為「關」時，無法進行此操作。

變更設定

自動便蓋開關

1 按下 \equiv / \swarrow

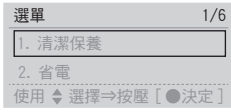

2 操作 , 選擇
[自動功能]



3 操作 , 選擇
[自動便蓋開關]

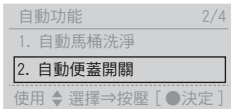

遙控器背面

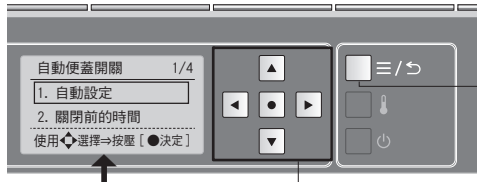

在此畫面的設定項目
1. 自動設定
2. 關閉前的時間
3. 掀開前的時間
4. 掀開方式

操作 移動項目的邊框
操作 選擇設定
按下 決定

主選單, 返回按鍵

便蓋自動開關
使用/不使用

自動設定

4 操作 , 選擇
[自動設定]

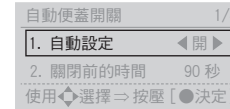

5 操作 , 選擇
[開/關]



關閉自動設定
(返回時 \rightarrow \equiv / \swarrow)

變更便蓋自動關閉前的時間

關閉前的時間^{※1}

4 操作 , 選擇
[關閉前的時間]

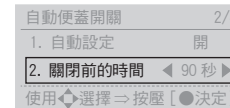

5 操作 , 選擇
[90秒/25秒]^{※2}



便蓋關閉前的時間
設定為 25 秒
(返回時 \rightarrow \equiv / \swarrow)

變更便蓋自動掀開前的時間
(以手閘上時)

掀開前的時間^{※1}

4 操作 , 選擇
[掀開前的時間]

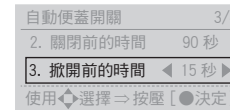

5 操作 , 選擇
[15秒/30秒/90秒]



便蓋掀開前的時間
設定為 30 秒
(返回時 \rightarrow \equiv / \swarrow)

僅便蓋自動開關/
便座與便蓋同時自動開關

掀開方式^{※1}

4 操作 , 選擇
[掀開方式]



5 操作 , 選擇
[便蓋/便座·便蓋]^{※3、※4}



掀開方式設定為
便座·便蓋
(返回時 \rightarrow \equiv / \swarrow)

※1 「自動設定」為「關」時，無法進行此操作。

※2 設定為「25秒」時，自動關上後約15秒無法自動掀開。

※3 設定為「便座·便蓋」後，無法使用前噴霧。

※4 若是設定為「便座·便蓋」，可能依廁所的配置等而定，即使沒有站著使用，也會進行小洗淨。

變更設定

潔淨

1 按下 $\equiv / \curvearrowright$



2 操作 , 選擇
[自動功能]



3 操作 , 選擇
[潔淨]

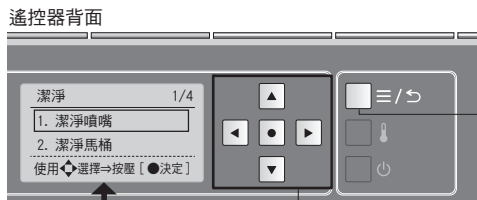

在此畫面的設定項目
1. 潔淨噴嘴
2. 潔淨馬桶
3. 除臭
4. 自動強力除臭

操作 移動項目的邊框
操作 選擇設定
按下 決定

主選單, 返回按鍵

噴嘴自動洗淨
使用/不使用
潔淨噴嘴

4 操作 , 選擇
[潔淨噴嘴]



5 操作 , 選擇
[開/關]

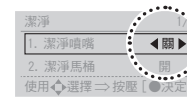

按下

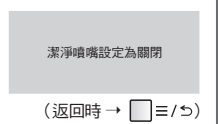

馬桶內自動噴灑噴霧
噴灑/不噴灑
潔淨馬桶

4 操作 , 選擇
[潔淨馬桶]



5 操作 , 選擇
[開/關]

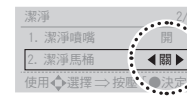

按下

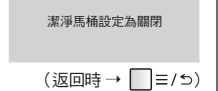

就座後自動進行除臭
使用/不使用
除臭

4 操作 , 選擇
[除臭]



5 操作 , 選擇
[開/關]

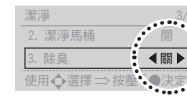

按下

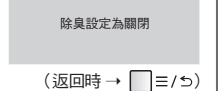

由馬桶起身後, 自動進行
強力除臭
使用/不使用
自動強力除臭

4 操作 , 選擇
[自動強力除臭]

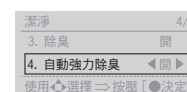

5 操作 , 選擇
[開/關]

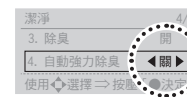

按下

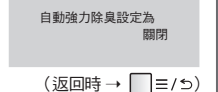

必要時

變更設定

照明

1 按下 \equiv / \swarrow



2 操作 , 選擇
[自動功能]



3 操作 , 選擇
[照明]

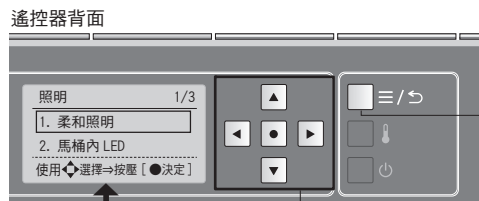

在此畫面的設定項目
1. 柔和照明
2. 馬桶內LED
3. 潔淨指示燈

主選單, 返回按鍵

操作 移動項目的邊框

操作 選擇設定

按下 決定

柔和照明
使用/不使用
柔和照明

4 操作 , 選擇
[柔和照明]

5 操作 , 選擇
[開/關]

照明 1/3
1. 柔和照明 ◀ 開 ▶
2. 便器內 LED 開
使用 \diamond 選擇 \Rightarrow 按壓 \bullet 決定

照明 1/3
1. 柔和照明 ◀ 關 ▶
2. 便器內 LED 開
使用 \diamond 選擇 \Rightarrow 按壓 \bullet 決定

柔和照明設定為關閉
(返回時 \rightarrow \equiv / \swarrow)

馬桶內照明燈光
使用/不使用
馬桶內LED

4 操作 , 選擇
[馬桶內LED]

5 操作 , 選擇
[開/關]

照明 2/3
1. 柔和照明 開
2. 馬桶內 LED ◀ 開 ▶
使用 \diamond 選擇 \Rightarrow 按壓 \bullet 決定

照明 2/3
1. 柔和照明 開
2. 馬桶內 LED ◀ 關 ▶
使用 \diamond 選擇 \Rightarrow 按壓 \bullet 決定

馬桶內 LED 設定為關閉
(返回時 \rightarrow \equiv / \swarrow)

潔淨指示燈
亮燈/不亮燈
潔淨指示燈

4 操作 , 選擇
[潔淨指示燈]

5 操作 , 選擇
[開/關]

照明 3/3
2. 便器內 LED 開
3. 潔淨指示燈 ◀ 開 ▶
使用 \diamond 選擇 \Rightarrow 按壓 \bullet 決定

照明 3/3
2. 便器內 LED 開
3. 潔淨指示燈 ◀ 關 ▶
使用 \diamond 選擇 \Rightarrow 按壓 \bullet 決定

潔淨指示燈設定為關閉
(返回時 \rightarrow \equiv / \swarrow)

變更設定

語言設定

1 按下 



2 操作 ，選擇 ，選擇 [语言 / 語言 / LANGUAGE]



按下 

設定遙控器背面顯示的語言
語言設定

3 操作 ，選擇 ，選擇 [中文简体] [繁體中文] 或 [ENGLISH]



按下 



語言設定為繁體中文

(返回時 )

遙控器背面



在此畫面的設定項目
1. 中文简体 (簡體中文)
2. 繁體中文
3. ENGLISH (英文)

操作  移動項目的邊框

按下  決定

主選單，返回按鍵 

變更設定

其他設定

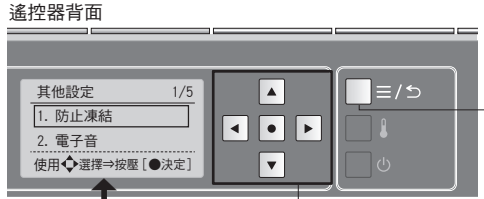
- 1 按下 \equiv / \rightarrow
- 2 操作 ，選擇 [其他設定]



在此畫面的設定項目
 1. 防止凍結
 2. 電子音
 3. 降低水面
 4. 記憶水勢洗淨位置
 5. 個人設定

- 操作 移動項目的邊框
 操作 選擇設定
 按下 決定

按下

<p>馬桶與本體的水， 以一定時間間隔進行自動洗淨</p> <h3>防止凍結</h3>	<p>3 操作 ，選擇 [防止凍結]</p> <p>4 操作 ，選擇 [開/關]</p> <p><設定為「開」時> 一旦設定，每隔約10分鐘進行馬桶洗淨，防止凍結。</p> <p>其他設定 1/5 1. 防止凍結 關 2. 電子音 開 使用 \leftarrow 選擇 \rightarrow 按壓 $\left[\bullet \right]$ 決定</p> <p>其他設定 1/5 1. 防止凍結 關 2. 電子音 開 使用 \leftarrow 選擇 \rightarrow 按壓 $\left[\bullet \right]$ 決定</p> <p>操作 ，選擇 [是]</p> <p>防止凍結 設定為開啓</p> <p>(返回時 \rightarrow \equiv / \rightarrow)</p>
<p>電子音 發出/不發出</p> <h3>電子音</h3>	<p>3 操作 ，選擇 [電子音]</p> <p>4 操作 ，選擇 [開/關]</p> <p>其他設定 2/5 1. 防止凍結 2. 電子音 關 使用 \leftarrow 選擇 \rightarrow 按壓 $\left[\bullet \right]$ 決定</p> <p>其他設定 2/5 1. 防止凍結 2. 電子音 關 使用 \leftarrow 選擇 \rightarrow 按壓 $\left[\bullet \right]$ 決定</p> <p>電子音設定為關閉</p> <p>(返回時 \rightarrow \equiv / \rightarrow)</p>
<p>降低馬桶水封面 (減少水濺出情形或 檢汙查物時使用)</p> <h3>降低水面</h3>	<p>3 操作 ，選擇 [降低水面]</p> <p>其他設定 3/5 2. 電子音 3. 降低水面 使用 \leftarrow 選擇 \rightarrow 按壓 $\left[\bullet \right]$ 決定</p> <p>其他設定 3/5 2. 電子音 3. 降低水面 使用 \leftarrow 選擇 \rightarrow 按壓 $\left[\bullet \right]$ 決定</p> <p>告知</p> <p>馬桶洗淨後，會回到一般水位高度。若想降低水位時，請再次進行設定。</p> <p>排掉馬桶內的水，儲水至低水位</p>
<p>記憶喜好的水勢，洗淨位置 使用/不使用</p> <h3>記憶水勢洗淨位置</h3>	<p>3 操作 ，選擇 [記憶水勢洗淨位置]</p> <p>4 操作 ，選擇 [開/關]</p> <p>其他設定 4/5 3. 降低水面 4. 記憶水勢洗淨位置 關 使用 \leftarrow 選擇 \rightarrow 按壓 $\left[\bullet \right]$ 決定</p> <p>其他設定 4/5 3. 降低水面 4. 記憶水勢洗淨位置 關 使用 \leftarrow 選擇 \rightarrow 按壓 $\left[\bullet \right]$ 決定</p> <p>記憶水勢洗淨位置 設定為開啓</p> <p>(返回時 \rightarrow \equiv / \rightarrow)</p>
<p>個人設定 使用/不使用</p> <h3>個人設定</h3>	<p>3 操作 ，選擇 [個人設定]</p> <p>4 操作 ，選擇 [開/關]</p> <p>其他設定 5/5 4. 記憶水勢洗淨位置 關 5. 個人設定 關 使用 \leftarrow 選擇 \rightarrow 按壓 $\left[\bullet \right]$ 決定</p> <p>其他設定 5/5 4. 記憶水勢洗淨位置 關 5. 個人設定 關 使用 \leftarrow 選擇 \rightarrow 按壓 $\left[\bullet \right]$ 決定</p> <p>個人設定 設定為關閉</p> <p>(返回時 \rightarrow \equiv / \rightarrow)</p>

必要時

因停電而無法進行馬桶洗淨時(沒有停水時)

- 可使用手動拉環(停電時馬桶洗淨用)進行馬桶洗淨。
- 未停電的情況下,即使手動拉動拉環也無法進行馬桶洗淨。
- 確認動作時,請關閉配電盤的斷路器。

1 取下裝飾側蓋(左)

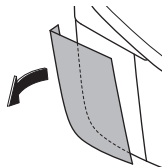

2 拉動手動拉環至停止為止(約30秒)

- 馬桶內的水上升。

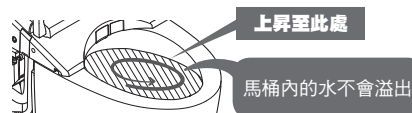
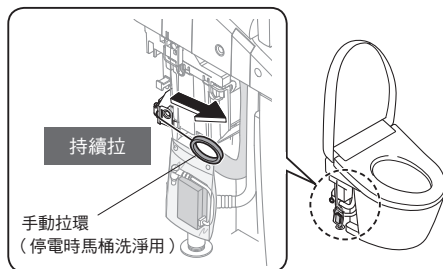

3 發出「嗶嗶」電子音,給水停止時,放開手動拉環

- 馬桶進行沖水洗淨。
- 馬桶洗淨後,或洗淨中鬆開手動拉環,約60秒內無法再次進行馬桶洗淨。請於60秒後,再次進行馬桶洗淨。

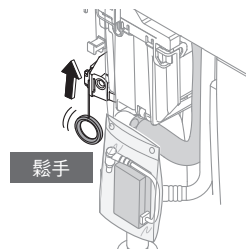

4 安裝裝飾側蓋

- 將裝飾側蓋對齊馬桶上面及側面,並避免產生縫隙安裝上。

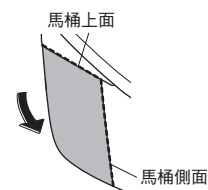

請求

- 恢復供電後請務必進行大洗淨。(排水管內可能有汙物)
- 也可使用水桶進行馬桶洗淨。(P. 52)

持續長時間(2日以上)停電時,請將電池放入電池盒內。

請求

請勿弄濕電池盒。(可能導致故障)

1 取下裝飾側蓋(左) (P. 50)

2 將電池盒由袋內取出

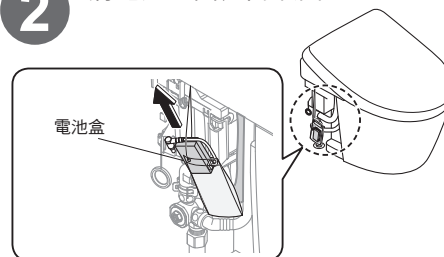

3 將3號電池(2個)正確放入電池盒內

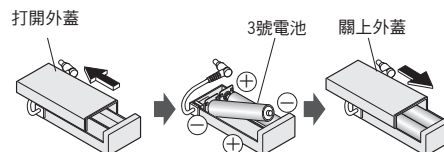

4 電池盒放入袋內

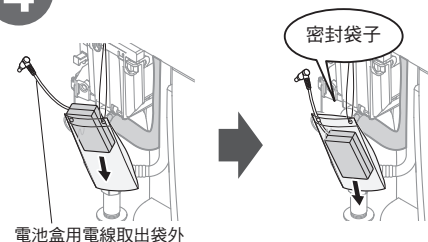

5 電池盒用電線安裝於電池盒用插頭插入口

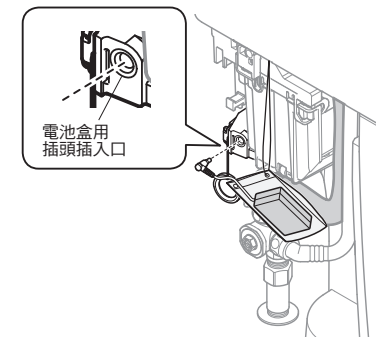

■使用手動拉環進行馬桶洗淨的方法 (P. 50步驟 2 3)

- 停電恢復供電後,取下電池盒用插頭,取出電池,電線放入袋內,安裝裝飾側蓋。(P. 50)

■關於電池

- 請使用鹼性電池。
- 為避免電池破裂或漏液,請務必遵守「安全注意事項」。(P. 6、8)

疑難排解

因停水而無法進行馬桶洗淨時

無法使用遙控器操作時

因停水而無法進行馬桶洗淨時

1 使用水桶沖水

2 沖洗過後，若馬桶內水位過低時，請加水至適當水量

• 為防止產生異味

請求

- 停水時，請將「自動馬桶洗淨」設定為「關」(P. 38)
- 停水恢復供水後，請務必進行大洗淨。(排水管內可能殘留汙物)



無法使用遙控器操作時

■也可利用本體左側面的按鍵進行馬桶洗淨。

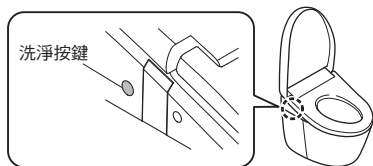

■電池沒電預告指示燈閃爍時，請更換電池。

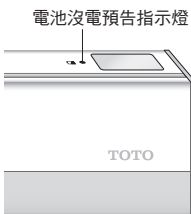

■電池更換方法

1 關閉配電盤的斷路器

2 將遙控器由掛座上取下 (P. 12)

3 打開電池外蓋，更換3號電池(2個) (P. 12)

• 電池沒電預告指示燈不亮燈

4 將遙控器放置於掛座上

5 開啟配電盤的斷路器

• 「運轉」指示燈亮燈

請求

- 更換電池時，可能解除省電功能等「開」「關」的設定。請再次進行設定。



預防凍結措施

室外溫度若低於0℃時，請進行預防凍結動作。

請求

- 室外溫度若低於0℃時，請勿啟動省電功能。(可能導致產品破損)
- 為防止周圍溫度降至0℃以下，請提高浴室內的溫度，或進行預防凍結措施。
- 進行作業前，請將「自動馬桶洗淨」(P. 38)「自動便蓋開關」(P. 40)切換至「關」。

防凍措施(流動方式)

馬桶與本體的水以一定時間間隔進行自動洗淨，預防凍結。

■設定方法(P. 48)

- 請使用遙控器將「防止凍結」設定為「開」。

防止凍結功能進行中，會出現以下情形。

- 「運轉」指示燈閃爍
- 每隔約10分鐘進行馬桶洗淨
- 每隔約5分鐘，由噴嘴附近出約50ml的水(噴嘴不伸出的狀態下)



疑難排解

長時間不使用時

別墅廁所等長時間不會使用的場所，請務必進行排水。

(可能因水箱內的水腐敗，引起皮膚發炎)

(可能因凍結造成產品破損等問題)

注意

請勿在使用「清潔升降功能」(P. 30)，將本體抬高的狀態下進行排水。

排水方法

1 關閉止水栓 (P. 57)

・停止給水

注意



請勿在止水栓開啟的狀態下
拆下附給水濾網排水栓
(水會噴出)

2 按下 (「大洗淨」按鍵) 排空水箱內的水

3 按下 (「潔淨噴嘴」按鍵)

・噴嘴外蓋打開
(排空給水管內壓力)

4 關閉配電盤的斷路器

5 排空水管內的水

①取下外蓋・附給水濾網排水栓

・使用一字螺絲起子鬆開附給水濾網排水栓並拉出。

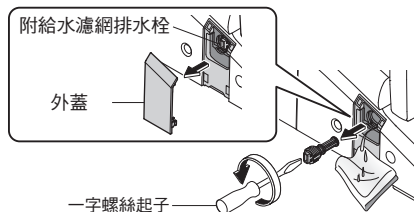

②排水結束後，安裝附給水濾網排水栓・外蓋

・押入附給水濾網排水栓，並使用一字螺絲起子
確實鎖緊

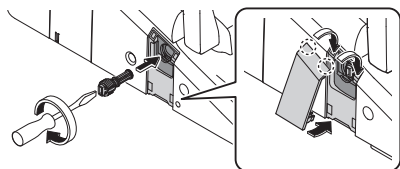

6 拉出排水把手

・由噴嘴附近出水(約20秒)

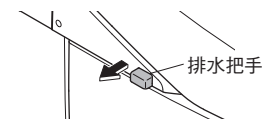

7 鬆手，排水把手回到原位

■可能出現凍結情形時

・請在馬桶內(水封)倒入不凍液，避免產生凍結。

(請勿直接將不凍液沖掉。使用前，請回收不凍液，進行廢棄處分。)

■再次使用本產品時

・務必再次進行通水。(下述內容)

再次通水方法

1 打開止水栓(P. 13)

・請確認水管與本體沒有漏水

2 開啟配電盤的斷路器

・「運轉」指示燈亮燈

3 ①由噴嘴出水

(1)按下便座的左側

(2)按下  (「臀部」按鍵)，由噴嘴出水

・請以紙杯接住水。

(3)按下  (「停止」按鍵)

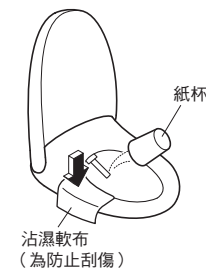

②按下 (「大洗淨」按鍵)

・馬桶沖水的同時，水箱進行補水。本體顯示部的指示燈閃爍，補水完成後，變成亮燈。(最多約80秒)

・水箱內的水若未蓄滿時，無法進行馬桶洗淨。水箱補水中，請勿操作任何按鍵。

■殘留水結凍而無法出水時

・請提高廁所室內溫度，並使用沾濕熱水的布，溫熱給水軟管和止水栓

4 馬桶內補水結束後，請再次按下 (「大洗淨」按鍵)

疑難排解

欲取下使用說明卡時

可依以下步驟取下。

使用說明卡取下方法

- 1 關閉配電盤的斷路器
- 2 將遙控器由掛座上取下
(P. 12)
- 3 取下掛座及使用說明卡

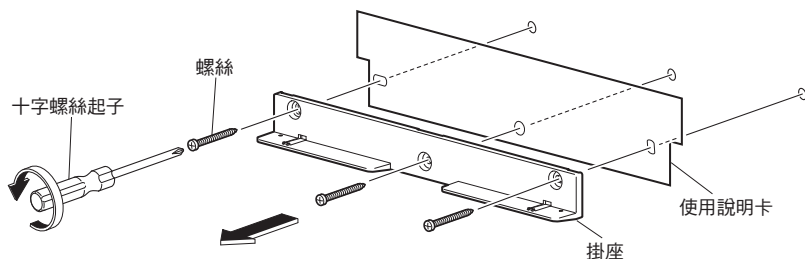

- 4 使用螺絲將掛座安裝於壁面上

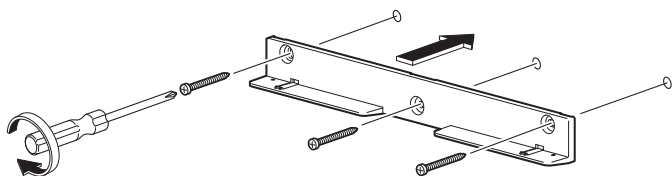

- 5 將遙控器放置於掛座上

- 6 開啟配電盤的斷路器
•「運轉」指示燈亮燈

■再次安裝使用說明卡時，請依上述步驟安裝。
(安裝時，請依上述步驟 4 安裝使用說明卡。)

疑似故障時

首先，請先查閱P. 57-64的處置方式。

若仍無法解決問題時，請洽詢原購買的安裝公司或販售店，或撥打台灣東陶免付費服務專線0800-890-250。

出現以下情形時，請關閉配電盤的斷路器，洽詢原購買的安裝公司或販售店，或撥打台灣東陶免付費服務專線0800-890-250。

- 運轉、便座、省電指示燈閃爍時

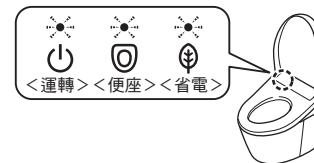

- 無法停止發出電子音

注意

發生漏水時，請關閉止水栓

首先，請確認

運轉指示燈是否亮燈？

- 「運轉開/關」設定是否在「關」狀態下？
→請使用遙控器設定為「開」。(P. 13步驟2-2)

- 「運轉」指示燈是否閃爍？
→「防止凍結」設定為「開」。(P. 48、53)

- 配電盤的斷路器是否在開啟狀態下？
→請確認是否停電、或配電盤斷路器是否在「關」的狀態下？



省電指示燈是否亮燈？

- 亮燈時，因省電中(P. 24)，降低便座溫度，或切斷便座加熱器。

是否可透過遙控器進行操作？

- 遙控器上面的電池沒電預告指示燈是否閃爍中？
→更換新電池(P. 12、52)



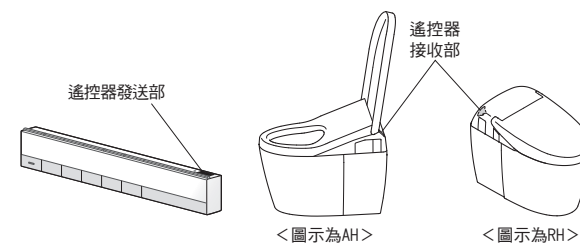
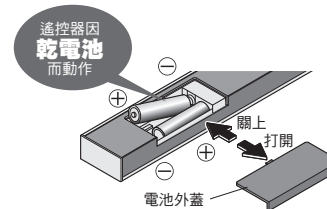

- 遙控器發送部或遙控器接收部是否被覆蓋？
→請清除障礙物或污垢・水滴等



必要時

疑似故障時

臀部・下身洗淨・噴嘴

現象	確認和處置	參考頁數
噴嘴(洗淨水)不伸出	● 冬天等氣溫低的季節，為了準備出溫水洗淨，從按下遙控器按鍵至噴嘴出水為止，需花費時間。	—
	● 是否連續就座 2 小時以上？(為了安全，會變得無法操作。)→請暫時起身後，再繼續使用。	—
	● 因其他衛浴設備正在使用水源，或停水等，給水壓大幅減少，為了安全起見，有可能停止功能。 →請關閉配電盤的斷路器，約 10 秒後再次開啟。 重複發生相同情形時→可能發生故障。 請洽詢原購買的安裝公司或販售店，或撥打台灣東陶免付費服務專線0800-890-250。	65
	● 就座時，坐於便座太前端，可能導致無法啟動就座開關。 →請盡量靠後方就坐。	9
	● 是否使用便座・便蓋的保護套、幼兒用便座等物？ →請取下保護套。 請於每次使用完幼兒用便座或柔軟補高座後，務必拆下。 	9
噴嘴雖然伸出，但不出水/出水水勢弱	● 是否按下  (「潔淨噴嘴」按鍵)？ ・按下  (「潔淨噴嘴」按鍵)，會由噴嘴附近出電解除菌水，清洗噴嘴。 →噴嘴伸出，進行清潔保養時，請進行「噴嘴清潔」。	32
	● 是否停水？ →請按下  (「停止」按鍵)，等待至恢復供水。	—
	● 止水栓是否為關閉狀況？ →請全開止水栓。	13
	● 附給水濾網排水栓是否異物阻塞？ →請清潔濾網。	34
洗淨水不熱	● 溫水溫度設定是否為「關」或過低？ ● 給水溫度或廁所溫度過低時，可能最初的出水溫度也會變低。	22 —
	● 臀部洗淨・臀部柔和洗淨・下身洗淨・下身寬廣洗淨若連續使用 5 分鐘後，會自動停止。 ● 就座開關是否感應困難？ →請盡量靠後方就坐。使用中，若突然向上移動或坐於便座過於前端，可能導致就座開關感應不良而中途停止。	— 9
噴嘴突然出水	● 本體顯示部的「運轉」指示燈(綠色)是否閃爍？ ・「防止凍結(流動方式)」設定為「開」。 (每隔約 5 分鐘由噴嘴出水，每隔約 10 分鐘由馬桶出水。)	48, 53
	● 就座後，為準備出溫水洗淨，可能出水數秒鐘。 ● 「潔淨」指示燈是否循環亮燈中？ ・若啟動「潔淨噴嘴」，噴嘴洗淨。	— 18

暖風烘乾



現象	確認和處置	參考頁數
暖風烘乾溫度過低	● 烘乾設定溫度是否設定太低？	22
使用中停止	● 連續使用約 10 分鐘後，會自動停止。	—
	● 就座開關是否感應困難？ →請盡量靠後方就坐。使用中，若突然向上移動或坐於便座過於前端，可能導致就座開關感應不良而中途停止。	9

馬桶洗淨

現象	確認和處置	參考頁數
馬桶不洗淨	● 止水栓是否全開？	13
	● 是否停電？ →可使用手動拉環(停電時馬桶洗淨用)進行馬桶洗淨。	50
	● 是否停水？ →請使用水桶進行馬桶洗淨。	52
即使按下遙控器按鍵，也不進行馬桶洗淨	● 本體顯示部的指示燈是否閃爍？ ・水箱補水中。(最多約花費 60 秒)	—
不自動進行馬桶洗淨/開始沖水時間太遲(自動馬桶洗淨)	● 「自動馬桶洗淨」是否設定為「關」？ →請設定為「開」。	38
	● 即使設定為「開」，以下狀況時，也有可能不進行「自動馬桶洗淨」。 ・馬桶洗淨後的約 60 秒內 →經過約 60 秒後，請使用遙控器進行馬桶洗淨。 ・坐在便座的時間未滿約 6 秒時 →請使用遙控器進行馬桶洗淨。 ・站著小便後，站立於馬桶正面 →離開廁所後，最多約 20 秒後進行馬桶洗淨。	15 15
	● 就座時，坐於便座太前端，可能導致無法啟動就座開關。 →請盡量靠後方就坐。	— 9
突然進行馬桶洗淨	● 可變更「自動馬桶洗淨」時間。 (約 10 秒後→約 5 秒後或約 15 秒後)	38
	● 「自動馬桶洗淨」是否設定為「開」？ →也可變更設定為「關」。	38
	● 就座開關是否感應困難？ →請盡量靠後方就坐。使用中，若突然向上移動或坐於便座過於前端，可能導致就座開關感應不良，使用中進行馬桶洗淨。	9
汙物無法完全沖洗乾淨	● 下列情況下，可能依廁所的配置等而定，進行小洗淨。 ・便座・便蓋掀開的狀態下，站在馬桶前面，或者經過時 ・「自動便蓋開關」的「掀開方式」設定為「便座・便蓋」時	— 40
	● 本體顯示部的「運轉」指示燈(綠色)是否閃爍？ ・「防止凍結(流動方式)」設定為「開」。 (每隔約 5 分鐘由噴嘴出水，每隔約 10 分鐘由馬桶出水。)	48, 53
	● 止水栓是否全開？	13
汗物無法完全沖洗乾淨	● 給水濾網是否異物阻塞？ →請清潔濾網。	35
	● 廁所以外設備是否也在使用水源？ →請停止使用其他設備，進行馬桶洗淨。	—

疑似故障時

馬桶洗淨

現象	確認和處置	參考頁數
汙物無法完全沖洗乾淨	<ul style="list-style-type: none"> ●可以分開使用大・小的按鍵。 <ul style="list-style-type: none"> ・ (大便時)：衛生紙(單層)長度不超過10m ・ (小便時)：衛生紙(單層)長度不超過3m 	15
	<ul style="list-style-type: none"> ●根據排泄物的種類不同(較輕、柔軟、粘糊的排泄物等)，可能無法一次沖洗乾淨。 →請再一次進行馬桶洗淨。若還是無法沖洗乾淨時，請使用刷子等物清掃。 	29
	<ul style="list-style-type: none"> ●水箱補水中，無法進行馬桶洗淨。 →請在本體顯示部的「運轉」指示燈亮燈，補水完畢後，再進行馬桶洗淨。 	—
馬桶沖水洗淨後，馬桶內水量變少	<ul style="list-style-type: none"> ●因其他衛浴設備正在使用水源，或停水等，給水壓大幅減少，為了恢復馬桶內水面高度，進行補水。 重複發生相同情形時→可能發生故障。 請洽詢原購買的安裝公司或販售店，撥打台灣東陶免費服務專線 0800-890-250。 	65
含銀類物質無法沖洗乾淨	<ul style="list-style-type: none"> ●銀類等較水比重較大物質，可能不易沖洗乾淨。 →請再次進行馬桶洗淨。若仍無法沖掉時，請使用刷子等清掃。 	29
馬桶洗淨面仍殘留汙物	<ul style="list-style-type: none"> ●馬桶洗淨面上，可能附著油漬等肉眼無法看見的汙垢。 →請使用廁所用中性清潔劑(不含研磨劑成分)清洗馬桶內側。 	29
無法使用手動拉環(停電時馬桶洗淨用)進行馬桶洗淨	<ul style="list-style-type: none"> ●未停電的情況下，即使拉動拉環也無法進行馬桶洗淨。 確認動作時，請關閉配電盤的斷路器。 	—
	<ul style="list-style-type: none"> ●使用手動拉環進行馬桶洗淨時，請持續拉動手動拉環，直到發出「嗶嗶」電子音，給水停止為止。 	50
	<ul style="list-style-type: none"> ●使用手動拉環進行馬桶洗淨時，洗淨中若鬆開手動拉環，約60秒內無法再次進行馬桶洗淨。 →請於60秒後，再次進行馬桶洗淨。 	—
	<ul style="list-style-type: none"> ●長時間(2日以上)持續停電時，請將電池放入電池盒內，進行馬桶洗淨。 ●電池盒內放入電池卻仍無法進行馬桶洗淨時，可能電池壽命耗盡。 →請更換新電池。 	51

便座・便蓋(自動便蓋開關)

現象	確認和處置	參考頁數
便蓋無法自動掀開	<ul style="list-style-type: none"> ●「自動便蓋開關」是否設定為「關」？→請設定為「開」。 ●即使設定為「開」，便座・便蓋關閉後，約15秒內不會「自動便蓋開關」。 ・以手關上便蓋時 (考慮使用情況，便蓋關閉後至下次掀開前之間設置一段時間。) →一旦走出廁所後，請15秒以後靠近馬桶，或以手開關便蓋。 	40
	<ul style="list-style-type: none"> ●「便蓋掀開前的時間」設定為「30秒」・「90秒」？ 	40
	<ul style="list-style-type: none"> ●開啟配電盤的斷路器，約10秒，便蓋不會自動打開。 →請以手開關便蓋。 	—
	<ul style="list-style-type: none"> ●是否使用便座・便蓋的保護套？→請取下保護套。 	9
	<ul style="list-style-type: none"> ●兒童等使用時，可能出現人體檢測感應器感應困難的情形。 	—

便座・便蓋(自動便蓋開關)

現象	確認和處置	參考頁數
便蓋無法自動關上	<ul style="list-style-type: none"> ●「自動便蓋開關」是否在「關」的狀態下？→請設定為「開」。 ●以下場合，由廁所離開約5分鐘後便蓋關上。 ・未就座時 ・就座時間未滿6秒時 	40 —
便蓋突然掀開	<ul style="list-style-type: none"> ●人體檢測感應器透過馬桶正面的門或壁面，檢測到人體移動，即使在廁所外面，也可能啟動「自動便蓋開關」，出現便蓋打開情形。 →「自動便蓋開關」也可變更設定為「關」。 ●廁所內，是否選設置小便斗和洗臉台？ →使用小便斗等時，人體檢測感應器進行感應，可能導致便蓋開關。 	40 —
便蓋突然關上	<ul style="list-style-type: none"> ●「自動便蓋開關」是否設定為「開」？ →也可變更設定為「關」。 ●「關閉前的時間」是否設定為「25秒」？ ●就座時，坐於便座太前端，可能導致無法啟動就座開關。 →請盡量靠後方就坐。 	40 40 9
便蓋與便座同時掀開	<ul style="list-style-type: none"> ●是否將「掀開方式」設定為「便座・便蓋」？ 	40
掀開時，突然停住(關上)	<ul style="list-style-type: none"> ●開啟配電盤的斷路器後，最初掀開時，若碰到障礙物後，隔次使用時，就有可能在中途停止(關上)。 →請在沒有障礙物的狀態下，關閉配電盤的斷路器，約5秒後重新開啟，再次按下遙控器的 (「便座開關」按鍵)。 	—
無法使用遙控器進行開關	<ul style="list-style-type: none"> ●自動掀開時→請確認「是否可透過遙控器進行操作？」 ●無法自動掀開時 ・便蓋可能未被正確安裝。 →請正確安裝。 ●冷陰極螢光燈下，可能導致錯誤感應。 	57 31 —

便座・便蓋

現象	確認和處置	參考頁數
便座不熱	<ul style="list-style-type: none"> ●便座溫度是否設定為「關」或設定過低？ 	22
	<ul style="list-style-type: none"> ●是否在省電狀態下？ ・本體顯示部「省電」指示燈亮燈，「運轉」指示燈不亮燈時，省電功能運作中。 就座後，會暫時啟動便座加熱器，約15分鐘後變熱。 →省電功能若在「開」的狀態下，也可變更為「關」。 	24 26
	<ul style="list-style-type: none"> ●是否長時間坐在便座上？ ・就座起約20分鐘以上，溫度會下降，經過約1小時以上，便座加熱器會變成「關」。 →請暫時起身後，再繼續使用。 	—
	<ul style="list-style-type: none"> ●就座時，坐於便座太前端，可能導致無法啟動就座開關。 →請盡量靠後方就坐。 	9
	<ul style="list-style-type: none"> ●是否使用便座・便蓋的保護套？ →請取下保護套。 	9

疑似故障時

省電

現象	確認和處置	參照頁數
省電指示燈未亮燈	<ul style="list-style-type: none"> ● 是否關閉配電盤的斷路器，或停電？ <ul style="list-style-type: none"> · 省電功能即使設定為「開」，電源開啟後，本體顯示部的「省電」指示燈可能不亮燈。 (為維持設定，24小時內亮燈。) 	—
定時省電不動作	<ul style="list-style-type: none"> ● 是否更換過遙控器電池？ <ul style="list-style-type: none"> · 若更換，「定時省電」可能被解除。 → 請於欲進行定時省電的時間，再次進行設定。 	26
超級智慧省電、智慧省電不動作	<ul style="list-style-type: none"> ● 會花費數日學習使用狀況進行省電，可能根據使用頻率而不太進行省電。 → 請確認省電的種類。 	24
	<ul style="list-style-type: none"> ● 是否更換過遙控器電池？ <ul style="list-style-type: none"> · 若更換，設定可能被解除。 → 請再次進行設定。 	26

除臭

現象	確認和處置	參照頁數
除臭效果不佳	<ul style="list-style-type: none"> ● 「除臭」是否設定為「關」？ → 請設定為「開」。 ● 就座後，未聽到運作聲 → 就座時請盡量靠後方就座。就座後可聽到運作聲 → 請清潔除臭濾網。 	42 — 33
發出異臭	<ul style="list-style-type: none"> ● 是否使用市售的芳香劑或除臭劑？ <ul style="list-style-type: none"> · 可能導致本產品除臭效果降低，並產生異臭。 → 請取出芳香劑或除臭劑。 	—
自動強力除臭不動作	<ul style="list-style-type: none"> ● 「自動強力除臭」是否設定為「關」？ → 請設定為「開」。 ● 由便座起身，約 10 秒後運作。 	42 —

潔淨

現象	確認和處置	參照頁數
柔和照明 馬桶內LED 潔淨指示燈沒有亮燈	<ul style="list-style-type: none"> ● 「柔和照明」「馬桶內LED」「潔淨」指示燈是否設定為「關」？ <ul style="list-style-type: none"> → 請設定為「開」。 ● 「潔淨」指示燈若不亮燈時，代表產生「電解除菌水」零件的更換時期已到。請洽詢原購買的安裝公司或販售店，或撥打台灣東陶免付費服務專線 0800-890-250。 	44 65
前噴霧 後噴霧 不動作	<ul style="list-style-type: none"> ● 「潔淨馬桶」是否設定為「關」？ → 請設定為「開」。 ● 便座掀開時，無法啟動。 <ul style="list-style-type: none"> · 「自動便蓋開關」的「掀開方式」是否設定為「便座・便蓋」？ <ul style="list-style-type: none"> → 可變更為「便蓋」。 ● 後噴霧結束後，約 90 秒內，無法啟動前噴霧。 	42 40 —
前噴霧突然噴灑	<ul style="list-style-type: none"> ● 人體檢測感應器透過馬桶正面的門或壁面，檢測到人體移動，即使在廁所外面，可能啟動「潔淨馬桶」，出現進行前噴霧情形。 → 也可將「潔淨馬桶」設定為「關」。 ● 若約 8 小時未使用洗淨功能（臀部洗淨、下身洗淨等），會啟動「潔淨馬桶」，向馬桶內噴灑噴霧。 	42 19

其他

現象	確認和處置	參照頁數
水管連接部漏水	<ul style="list-style-type: none"> ● 連接部的螺帽若鬆脫，請使用活動扳手等牢牢地鎖緊。 → 如果仍然無法停止漏水，請關閉止水栓，並洽詢原購買的安裝公司或販售店，或撥打台灣東陶免付費服務專線 0800-890-250。 	65
遙控器顯示畫面消失	<ul style="list-style-type: none"> ● 未按下遙控器的按鍵約 60 秒以上時，遙控器顯示畫面的顯示會消失。 	—
本體鬆動	<ul style="list-style-type: none"> ● 在便座緩衝墊和馬桶之間設置了縫隙，是為了可啟動就座開關。便座稍許下降時，就會啟動就座開關。 	9
使用時， 水花濺出(反彈)	<ul style="list-style-type: none"> ● 原因是為了隔絕馬桶內的臭氣所設置的水封所造成。 → 若預先在水封上放入衛生紙，多少可預防水花反彈。 	—
馬桶洗淨時，地板發出 「唏哩嘩啦」聲	<ul style="list-style-type: none"> ● 馬桶洗淨後，為了確保馬桶的溜水面（水封）而設計的構造，排水管可能發出聲音。 	—
馬桶洗淨時， 發出「咕嚕」的流水聲音	<ul style="list-style-type: none"> ● 馬桶內的水和汙物一起排出時，空氣也同時捲入。這是被捲入的空氣和馬桶內的水混合時所發出的聲音。 	—

疑似故障時

其他			
現象	確認和處置	參照頁數	
本體發出異音	進入廁所時 ●「潔淨馬桶」 「開」時，為了讓馬桶內不易附著污垢，啟動前噴霧，噴灑噴霧的聲音。 →也可變更設定為「關」。	42	
	使用洗淨功能(臀部洗淨、臀部柔和洗淨、下身洗淨)時 ●洗淨水出水時，幫浦運作發出的聲音。	—	
	使用後，由馬桶起身離開 ●「自動強力除臭」 「開」時，由便座起身約60秒，為了提升除臭吸力會發出聲音。 →也可變更設定為「關」。 ●「潔淨噴嘴」 「開」時，若使用洗淨功能(臀部洗淨、下身洗淨等)，噴嘴伸出，以電解除菌水進行洗淨，所發出的聲音。 →也可變更設定為「關」。 ●「潔淨馬桶」 「開」時，就座使用時，向馬桶內噴灑電解除菌水，所發出的聲音。 →也可變更設定為「關」。 ●啟動「潔淨噴嘴」等，噴嘴伸出，為排出產品內部的殘留水所發出的聲音。	42 42 42 —	
	無法使用時(夜間等) ●「潔淨噴嘴」或「潔淨馬桶」 「開」時，若連續8小時未使用洗淨功能(臀部洗淨、下身洗淨等)，會產生以下的聲音。 「潔淨噴嘴」：以電解除菌水清洗噴嘴的聲音 ；啟動後，噴嘴伸出，排出產品內部殘留水的聲音 「潔淨馬桶」：向馬桶內噴灑電解除菌水噴霧的聲音 →也可變更設定為「關」。 ●人體檢測感應器透過馬桶正面的門或壁面，檢測到人體移動，即使在廁所外面，也可能啟動「自動便蓋開關」或「潔淨馬桶」，出現便蓋打開、進行前噴霧的情形。 →也可將「自動便蓋開關」或「潔淨馬桶」變更為「關」。	42 40, 42	
	不知道是否已設定了潔淨除臭	●本產品未具「潔淨除臭」功能，即使操作遙控器也無法進行設定。	—
	馬桶周圍附著黑色的汗漬	●因小便裡含有阿摩尼亞，可能導致黑色汗漬的發生。 →飛濺到馬桶或地板的小便，請盡快擦拭乾淨。	—
馬桶的內側附著黑色或粉紅色的污垢	●此為空氣中飄浮的霉菌孢子或細菌，將附著在馬桶上的污垢，當成營養源，而進行繁殖所產生的污垢。 →請使用廁所用的中性清潔劑(不含研磨劑成分)進行清掃。	—	
馬桶的表面附著水滴	●濕度高，水溫與室溫差異大時，可能發生結露現象。 →請使用乾布擦拭。 (即使是防露馬桶，當室溫與水溫相差15℃以上，室內濕度達到80%，就有可能產生結露現象。)	—	

售後服務

委託修理前，請先確認「疑似故障時」(P. 57-64)。

- 保證書
 - 本使用手冊附有保證書。請務必確認是否填入「販售店、購買日期」等，並請詳細閱讀保證書內容後，妥善保存。
 - 保證期間由購買日期起1年內。
- 補修用零件的最低保留期限
 - 產品補修用零件最低保留期限為，製造中止後6年。所謂的補修用零件，為維持產品功能所需要的零件。
- 保證期間委託維修時
 - 請再次詳細閱讀說明書進行確認，若有異常時，請洽詢原購買的販售店。
 - 委託維修時，請務必提出保證書。

需要聯繫的內容
<ul style="list-style-type: none"> ■住址、姓名、電話號碼 ■產品名稱、型號(TCF...) →請確認便蓋裡面。 ■購買日期 →請確認保證書。 ■希望到府維修日期

- 保證期過後委託維修時
 - 請洽詢原購買的販售店。經由修理可以維持產品功能的情況下，會依所要求的修理狀況進行收費。
- 定期檢查(收費)
 - 為了讓您能安心且長期使用產品，請於購買日起3年後，建議進行定期檢查。請洽詢原購買的販售店。
- 遷居時
 - 遷居時，請委託附近的販售店。
- 台灣東陶免費服務專線
0800-890-250

產品規格

項目		AH	RH
額定電源		交流110 V 60 Hz	
額定消耗電力		842 W	
最大消耗電力		1483 W(給水溫度0°C時)	
溫水加熱方式		瞬間式	
電源線長度		1.2 m	
防水保護等級		IPX4	
馬桶	馬桶洗淨水量	大3.8 L、小3.0 L	
	給水方式	自來水管、水箱儲水馬達加壓並用	
	洗淨方式	龍捲噴射洗淨	
	尺寸	加長型	
預防凍結	流動方式	流動水量	29 L/h ^{*1}
	洗淨裝置	出水量	臀部洗淨
臀部柔和洗淨			約0.32 - 0.43 L/min(水壓0.2 MPa時)
下身洗淨			約0.29 - 0.43 L/min(水壓0.2 MPa時)
下身寬廣洗淨			約0.35 - 0.43 L/min(水壓0.2 MPa時)
出水溫度		溫度調整範圍：關、約30 - 40 °C	
機能部	加熱器能力	1452 W	
	安全裝置	溫度保險絲	
	防止逆流裝置	真空斷路器、逆止閥	
	表面溫度	溫度調整範圍：關、約28 - 36 °C(智慧省電時：約26 °C、超級智慧省電時：關)	
溫熱便座	加熱器能力	61 W	
	安全裝置	溫度保險絲	
	除臭裝置	方式	O ₃ 除臭
風量		標準模式：約0.09 m ³ /min、強力模式：約0.16 m ³ /min	
消耗電力		標準模式：約1.7 W、強力模式：約5.3 W	
暖風烘乾裝置	暖風溫度 ^{*2}	溫度調整範圍：約37 - 55 °C	
	風量	約0.29 m ³ /min	
	加熱器能力	238 W	
	安全裝置	溫度保險絲	
給水壓力	最低必要水壓：0.05 MPa(流動時 10 L/min)，最高水壓：0.75 MPa(靜止時)		
給水溫度	0 - 35 °C		
周圍使用溫度	0 - 40 °C		
產品尺寸	寬度386 mm × 深度691 mm × 高度528 mm 寬度386 mm × 深度689 mm × 高度512 mm		
產品質量	約41 kg (機能部 約6 kg、馬桶部 約35 kg)		

*1 依據水壓，流動水量會有變動。

*2 根據廠公司規定而測量出的溫風吹出口附近的溫度

■抗菌(※抗菌力在細菌不直接接觸抗菌加工產品表面時，無法發揮功效。)

抗菌效果	可抑制產品表面上細菌的繁殖。在JNLA認定試驗所實施該JIS Z 2801抗菌性試驗方法的試驗，其結果符合JIS Z 2801規定的抗菌效果。該試驗效果並不說明還具有防止感染、防汗、防霉、防臭、防滑等輔助性效果。		抗菌劑種類	無機系
抗菌加工部位	抗菌加工、抗菌加工部位如下表所示。		抗菌性能持續性	符合(社)日本建材、住宅設備產業協會的標準
	抗菌加工	抗菌加工部位	安全性	符合(社)日本建材、住宅設備產業協會的標準
	○	溫熱便座、便蓋、噴嘴、遙控器(按鍵)	禁止事項	請勿使用酸性、鹼性清潔劑。
			使用注意事項	為了能更有效的發揮抗菌功能，應常保產品表面清潔。

●廢棄本產品時，請依所處地區的處理方式進行廢棄。

限用物質含有情況(RoHS)網址

https://www.twtoto.com.tw/upload/T0_CertificateData/CD_Pic/498.jpg

更換零件

●規格可能未事先預告就進行變更。

更換零件

■給水濾網(P. 35) ■附給水濾網排水栓(P. 34) ■除臭濾網(P. 33) ■便座緩衝墊(P. 11)

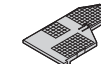

■便蓋緩衝墊(P. 11)

<AH用>



<RH用>



·購買零件時，請洽詢原購買的安裝公司或販售店，或撥打台灣東陶免付費服務專線0800-890-250。

定期檢查

因為產品長期使用下，多少會產生劣化(數年劣化)，恐怕會產生安全上的故障。
為防止因數年劣化產生的重大事故(火災、觸電、燙傷、受傷、漏水等)，並使產品能更長期、安全、舒適的使用，
請顧客每年進行1次以上的定期檢查。

MEMO

本體

- 是否出現龜裂・缺口・鬆動搖晃・變色？
- 是否異常變熱或發出異音・異臭？
- 是否漏水？
- 是否正常運作？

遙控器

- 電池是否破裂・漏液？



電源插頭

(標準：每月一次)

- 是否附著灰塵？
- 是否異常變熱或發出異音・異臭？

電源線

- 是否損傷・夾入・壓壞・彎曲？
- 是否異常變熱・或發出異音・異臭？

止水栓

- 是否漏水？
- 是否損傷・夾入・壓壞・彎曲？

便蓋

- 是否出現龜裂・缺口・鬆動搖晃・變色？
- 是否正常運作？

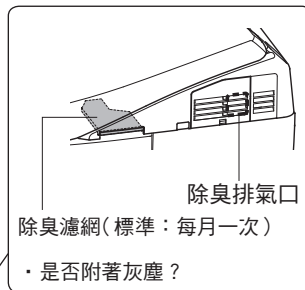

便座

- 是否出現龜裂・缺口・鬆動搖晃・變色？
- 是否異常變熱或發出異音・異臭？
- 是否正常運作？
- 便座緩衝墊是否鬆脫？

馬桶

- 是否出現龜裂・缺口・鬆動搖晃・變色？
- 是否漏水？

馬桶與地面之間

- 是否漏水？

給水軟管

- 是否碰觸到電源插頭？
- 是否損傷・夾入・壓壞・彎曲？
- 是否漏水？

檢查部位	實施日(年・月・日)		
本體	/ /	/ /	/ /
便蓋	/ /	/ /	/ /
遙控器	/ /	/ /	/ /
電源插頭	/ /	/ /	/ /
電源線	/ /	/ /	/ /
止水栓	/ /	/ /	/ /

檢查部位	實施日(年・月・日)		
給水軟管	/ /	/ /	/ /
除臭排氣口	/ /	/ /	/ /
除臭濾網	/ /	/ /	/ /
便座	/ /	/ /	/ /
馬桶	/ /	/ /	/ /
馬桶與地面之間	/ /	/ /	/ /

TOTO

保證書

本保證書證明本產品為台灣的**TOTO**正式授權代理商-台灣東陶之正式販售商品。
依以下記載之〈免費維修規定〉提供維修

從購買日期起算之保證期間內,若發生故障,請出示本保證書予購買的安裝公司、販售店或台灣東陶要求維修。

顧 客	姓名	先生 女士
	地址	
購買日期	年	月 日
販售店名	TEL 印	
產品名稱	NEOREST AH NEOREST RH	
產品型號	AH CES9788系列 (TCF9788WTR) RH CES9768系列 (TCF9768WTR)	
保證期間	購買起1年內	

★ 致顧客

當您領取本保證書時,請確認販售店是否填寫購買日期並蓋店章。
本保證書不會再發出,請妥善保存(未蓋店章時,視同無效)。

〈免費維修規定〉

※為保障您的權益,請務必確認本保證書是否蓋有販售店之店章並記載購買日期。若未蓋店章及記載購買日期,恕難提供免費維修服務。

- 依照使用說明書手冊等所記載之使用方式、注意事項正常使用而發生故障時,於保證期間內免費維修。
- 於保證期間內,請求安裝公司、販售店、台灣東陶或相關單位提供免費維修服務時,請出示本保證書。
- 因搬遷等原因需要對本商品進行拆卸、移機時,為避免拆卸、移機不當造成故障或損壞,請事先與購買的安裝公司或販售店商談,搬遷時也請務必攜帶使用說明書。
- 保證期間內若有下列情形,仍須收取維修費用:
 - 未依照使用說明書手冊等所記載之使用方式、注意事項而不當使用,或因不當修理、改造而造成之故障或損壞。
 - 因不當拆卸、移機等所引起之故障或損壞。
 - 火災、地震、水災、落雪、凍災、其他天災、公害、鼠類等動物和昆蟲破壞、機器內殘留鼠類、昆蟲屍體、排水管及排糞管內沼氣(硫化氫等腐蝕性氣體)、鹽害或異常電壓造成之故障或損壞。
 - 因使用非指定電源(電壓、頻率)及異常水質引起之故障或損壞(跳電、濾網阻塞、橡膠磨耗劣化等)。
 - 因砂石及垃圾等引起之損壞及耗損零件(乾電池等)之耗損。
 - 清潔保養上之不慎所引起的污垢、鐵鏽、外觀變色、排水不良等狀況(禁用含酸、鹼之清潔劑)。
 - 未出示此保證書時。
- 本保證書僅限台灣有效。
- 本保證書將不再發出,請務必妥善保存。
- 本保證書在以上所記載的期間、條件下均免費維修,保證期間過後的維修若有不明白之處,請向購買的安裝公司或販賣店詢問。
- 免費維修所更換之零件、商品,歸台灣東陶所有,將予以回收。

台灣東陶免付費服務專線

0800-890-250

台灣東陶股份有限公司

台北市松仁路101號3樓