

# 重大事故防範呼籲

## 溫水洗淨便座乃是電器產品。

產品故障未經修理卻繼續使用，或是長年使用產品，恐將導致電子、電器零件劣化，引發煙霧、火災。

### 溫水洗淨便座安全使用須知

#### 建議定期進行檢查。

•若目前產品已使用很長的一段期間，建議請考慮更換新品。



如果發現產品異狀，請應立即停止使用並洽詢原購買的安裝公司或販售店，或撥打台灣東陶免付費服務專線 0800-890-250。

(本產品故障可能引起火災、觸電、室內進水。)

•請立即切斷電源並關閉止水栓。

### 馬桶水封的確保

- 馬桶水封作用避免排污管內的空氣(沼氣)入侵。(含有硫化氫等惡臭成分的髒污氣體)
- 馬桶安裝後放置未使用時，水封在儲水的狀態下長時間放置馬桶內的水分蒸發，產生水封破壞現象。(水封內的水蒸發，就會和排污管連通，發生沼氣進入情形)

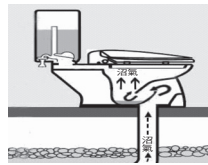

3. 水封內的水減少時，會產生以下的情形。

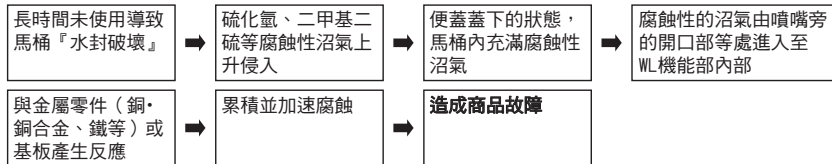

# TOTO WASHLET



## washlet

TCF4911ETR TCF4911TR  
TCF4931ETR TCF4931TR



- 感謝您選購本產品。請詳細閱讀本使用說明書後，正確地使用。
- 本使用說明書，請務必妥善保存。並於使用前詳細閱讀全文。

台灣東陶股份有限公司

台北市松仁路101號3樓 0800-890-250

2021.12.10  
D07727S

根據您所使用的機型，所能使用的功能可能也會有所差異。

☑ 請先確認您所使用的機型名稱，並於確認欄中打勾。



產品名稱 (機種)		WASHLET				參照頁數
		型號	TCF4911ETR	TCF4911TR	TCF4931ETR	
功能		使用機型				
基本功能	洗淨功能	臀部洗淨				
		臀部柔和洗淨	●	●	●	●
		下身洗淨	●	●	●	●
		下身寬廣洗淨				
	變更洗淨方式	洗淨位置調整				
		水勢調整				
		震動洗淨	●	●	●	●
		按摩洗淨				
	個人設定					
	烘乾	暖風烘乾	●	●	-	-
變更溫度	溫度調整	●	●	●	●	
潔淨功能	去除異味	除臭	●	●	●	●
	利用電解除菌水保持清潔	潔淨噴嘴	●	●	●	●
		潔淨馬桶	●	●	●	●
馬桶洗淨	遙控馬桶洗淨	●※1	-	●※1※2	-	
	自動馬桶洗淨					
開關功能	遙控便座開關	●	●	-	-	
	自動便蓋開關					
	照明功能	柔和照明	●	●	-	-
便利功能	溫熱便座	溫熱便座	●	●	●	●
	降低便座溫度等進行省電	智慧省電				
		超級智慧省電	●	●	●	●
清潔保養	本體單鍵裝卸	便蓋裝卸				
		噴嘴清潔	●	●	●	●
	噴嘴清潔					
	抗菌					

※1 僅限遙控器上側有「洗淨」按鍵的場合可使用  
 ※2 站著使用時，不會啟動自動馬桶洗淨。

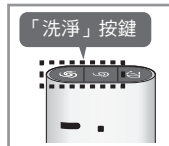

# 保持清潔 潔淨廁所



自動啟動潔淨功能  
 (詳細內容請翻閱P. 18・19)

	靠近	就座	起身
去除馬桶內的異味		除臭	自動強力除臭
使用電解除菌水洗淨馬桶	潔淨馬桶		潔淨馬桶
使用電解除菌水洗淨噴嘴			潔淨噴嘴

## 目次

安全注意事項	4
使用注意事項	9
各部位名稱	10
準備	12

前言

基本使用方法	14
自動功能 (潔淨功能)	18
除臭、潔淨噴嘴、潔淨馬桶	
馬桶內LED、潔淨指示燈	
自動功能 (便利功能)	20
自動馬桶洗淨、自動便蓋開關、柔和照明	
溫度調整 (溫水、便座、烘乾)	22
省電功能	24

使用方法

清潔保養	28
●本體	28
●除臭濾網	29
●噴嘴	29
噴嘴清潔	
●本體與馬桶的縫隙	30
●本體與便蓋的縫隙	32
●附給水濾網排水栓	33

清潔保養



變更設定	34
疑難排解	54
●因停水而無法進行馬桶洗淨時	54
●無法使用遙控器操作時	54
●預防凍結措施	55
●長時間不使用時	56
●欲取下使用說明卡時	57
疑似故障時	58
售後服務	65
產品規格	66
更換零件	67
定期檢查	68
保證書	71
重大事故防範呼籲	封底

必要時



# 安全注意事項

以下各注意事項是有關安全重要內容，請務必遵守，並正確地使用。

## 標示與意義

 <b>警告</b>	可能導致人員死亡或重傷。
 <b>注意</b>	可能導致人員受傷或財物損失。

以下列圖示表示產品使用時應遵守的重要注意事項。

圖示	意義
	絕對「禁止」的行為。
	務必執行的「強制」內容。

- 由於此機器屬於等級 I，故需要進行接地作業。
- 輸出插頭請放置於易於拿取的場所。
- 本電器不預期供生理、感知、心智能力、經驗或知識不足之使用者（包含孩童）使用，除非在對其負有安全責任的人員之監護或指導下安全使用。  
孩童應受監護，以確保孩童不嬉玩電器。
- 請使用附屬於此商品的新軟管，舊軟管請勿再次重複使用。

## 警告

	<p>請勿以濕手插拔電源插頭</p> <ul style="list-style-type: none"><li>•可能導致觸電。</li></ul> <p>本體和電源插頭不可沾到水或熱水、清潔劑</p> <ul style="list-style-type: none"><li>•可能導致火災、觸電、發熱、短路。</li><li>•可能因產品破裂，導致受傷或室內浸水。</li></ul> <p>絕對禁止自行分解、修理、改造</p> <ul style="list-style-type: none"><li>•可能導致火災、觸電、發熱、短路等故障。</li></ul> <p>請勿安裝在車輛、船舶等移動體上</p> <ul style="list-style-type: none"><li>•可能導致火災、觸電、短路、故障等。</li><li>•可能導致便座、便蓋、本體等鬆脫掉落造成受傷。</li></ul>
---	---

## 警告

請勿於故障狀態下繼續使用產品

- 出現故障等異常時，請務必關閉電源，將電源插頭由插座上取下，或關閉配電盤的斷路器等。請關閉止水栓停止出水。

何謂故障…

- 配管或本體漏水
- 產品龜裂或破損
- 發出異音或異味
- 產品開始冒煙
- 產品異常發熱
- 便座緩衝墊脫落

- 故障狀態下仍然繼續使用時，可能導致火災、觸電、發熱、短路、受傷或室內浸水。

除符合使用地區法規的飲用水外，其餘請勿使用。也不可使用海水及再生水。

- 可能導致皮膚發炎等症狀，或造成故障。

打雷時，不可觸碰電源插頭

- 可能導致觸電。

請勿讓給水軟管碰觸到電源插頭、插座

- 可能因結露水等，導致火災、觸電、發熱、短路。

請勿損壞電源線、電源插頭

請勿摔打、拉扯、扭轉、強行彎曲、損傷、加工、加熱、上置重物、捆紮、夾入電源線

- 破損狀態下若繼續使用，可能導致火災、觸電、發熱、短路。

禁止使用鬆動、故障的插座

- 可能導致火災或短路。

禁止使用超出插座、配線器具額定電流的使用方法

- 使用分源插座等使額定電流超出負荷時，可能因發熱導致火災。

禁止使用指定以外的電源

交流 110 V，60 Hz

- 可能導致火災或發熱。

請勿將手指或物品放入暖風出風口<sup>※1</sup>

請勿將物品置於出風口、或使用衣服覆蓋住

- 可能導致燙傷、觸電、故障。

禁止香菸等火源靠近

- 可能導致火災。



※1 僅適用於含有「暖風烘乾」功能的場合

# 安全注意事項 (續)

## 警告



請勿長時間坐於便座上

- 可能導致低溫燙傷。  
為防止低溫燙傷，下述使用者使用時，請周圍的人幫忙將便座的溫度調整至「關」，烘乾的溫度<sup>※1</sup>調整為「低」。
  - 兒童、老人等，無法自行調整至適溫者
  - 病患、行動不便等，無法自行控制者
  - 服用助眠藥物者(如安眠藥、感冒藥)、酒醉、重度疲勞等，容易入睡者

由於本產品為電器產品，請勿設置於容易潑到水，或易使產品表面產生水滴等濕氣較重的場所。若使用於浴室內，請設置通風扇或通風口，讓浴室內保持空氣流通的狀態。

- 可能導致火災或觸電。

本體請務必連接冷水進水部

- 可能導致燙傷或者機器故障。

請確認是否適當的安裝接地線

- 若未進行接地作業，發生故障或漏電時，可能導致觸電。  
接地作業，請使用100 Ω以下，直徑1.6 mm以上的銅線。
- 若未進行接地作業，請委託施工業者進行。

請確認是否正確安裝有接地線的插座(3P用)

- 若使用未進行接地作業的插座，發生故障或短路時，有可能導致觸電。

電源插頭請務必確實插入插座

- 可能導致火災、發熱、短路。

請確認電源插頭是否以矽利康進行防水作業

- 若未進行防水作業可能導致火災或觸電。  
※若未進行防水作業，請委託施工業者進行。

取下電源插頭時，務必握著插頭本體拔除

請勿拉拔電線取下插頭

- 拉扯電線，可能造成損傷，導致火災或發熱。

萬一，電源線破損時，為避免危險，請務必聯絡代理店或台灣東陶免付費服務專線進行更換

清潔保養或檢查時，請務必關閉配電盤的斷路器

- 可能導致觸電或故障。

拆下本體時，請務必關閉配電盤的斷路器

電池漏液並沾到身體或衣服時，請使用乾淨的水清洗乾淨

- 可能導致眼睛或皮膚傷害。



## 注意



本體鬆動的狀態下請勿使用

- 可能因本體鬆脫掉落，導致受傷。

請勿觸摸破損部位

- 可能導致觸電或受傷。請儘早更換。

禁止施加重力或撞擊產品，禁止踏、站於便座、便蓋或本體上，或上置重物

- 可能因破裂、本體鬆脫，導致掉落或受傷。
- 可能因產品破損，導致受傷或室內浸水。

請勿僅握拿便座·便蓋，將製品拿起

上置物品的狀態下，請勿打開便座或便蓋

- 可能因本體鬆脫掉落，導致受傷。

塑膠部分(本體等)·給水軟管進行清潔保養時，請使用稀釋過的廚房用中性清潔劑，請勿使用下列清潔用品

- 廁所用清潔劑、家用清潔劑、揮發油、稀釋劑、去汙粉及尼龍刷等
- 可能導致塑膠磨損、破損，造成受傷或故障。
- 可能損壞給水軟管，造成漏水。

為了預防突然漏水，止水栓打開狀態下，請勿拆卸附給水濾網排水栓

- 水會噴出。(請參照P. 33附給水濾網排水栓的清潔內容)

禁止折彎、擠壓，或使用小刀等傷及給水軟管

- 可能導致漏水。

請勿將非本產品附屬的固定板安裝到本體

- 可能導致損傷。

機體不可使用膠黏劑為固定方式，因膠黏劑不視為可靠的固定方式。

※1 僅適用於含有「暖風烘乾」功能的場合

# 安全注意事項 (續)

## ⚠ 注意

發生漏水情形時，請關閉止水栓停止給水

室外溫度若降至0℃以下時，請進行因凍結造成配管或軟管破損的預防作業

- 給水配管如果凍結可能導致本體或配管損壞，造成漏水。
- 寒冷時期產生凍結情形，為保護配管及軟管，請調整室內溫度。
- 請進行排水作業。

長時間不使用產品時，請關閉止水栓，排空本體，給水軟管內的水後，關閉配電盤的斷路器

- 再次使用時，請重新通水後再使用。  
變質的殘餘剩水可能會導致皮膚發炎等症狀。(請參照P.56再次通水方法的內容)
- 插著電源的狀態下長久放置，可能導致火災或發熱。

安裝附給水濾網排水栓時，請確認是否確實鎖緊在正確位置

- 未確實鎖緊時，可能導致漏水。

馬桶堵塞時，請關閉配電盤的斷路器，去除堵塞物<sup>※1</sup>

- 自動馬桶洗淨運作時，可能導致汙水溢出，造成室內浸水。
- 請使用市售阻塞疏通器，將阻塞異物清除乾淨。

將本體確實地卡入固定板上

- 直到聽到「喀擦」聲為止，然後稍向前方拉一下，確認產品不會脫離。
- 可能因本體鬆脫掉落，導致受傷。

請確認電池+-符號後正確放入

電池壽命耗盡時，請盡快將電池取出

更換電池時

- 同時更換2個新的電池。
- 使用2個同一種類的新電池。(不指定種類)
- 可能導致電池漏液、發熱、破裂、起火。

長時間不使用時，請取出遙控器及電池盒內的電池

- 否則可能導致電池漏液。

# 使用注意事項

## ■ 為了防範錯誤啟動

<關於就座開關>

- 就座後，啟動就座開關，即可使用各種功能。  
(就座開關啟動時，會發出「喀噠」的聲音。)

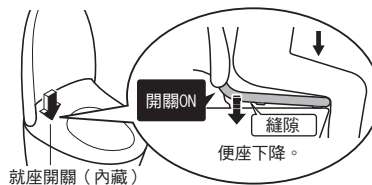

- 請儘量靠後方坐上便座。
  - 就座時，坐於便座太前端，可能導致無法啟動就座開關



## 告知

- 體重太輕的兒童使用時，可能發生就座開關難以啟動的情況。
- 便座為上下動作的構造，便座緩衝墊與馬桶之間設置縫隙。

取得審驗證明之低功率射頻器材，非經核准，公司、商號或使用者均不得擅自變更頻率、加大功率或變更原設計之特性及功能。低功率射頻器材之使用不得影響飛航安全及干擾合法通信；經發現有干擾現象時，應立即停用，並改善至無干擾時方得繼續使用。前述合法通信，指依電信管理法規定作業之無線電通信。低功率射頻器材須忍受合法通信或工業、科學及醫療用電波輻射性電機設備之干擾。

## ■ 為防範損傷或破損

- 本體、遙控器等塑膠部位，請以沾濕軟布，確實擦乾後，進行擦拭。



- 請勿靠於便蓋上



## ■ 為防範錯誤啟動及故障

- 請勿覆蓋遙控器發送部，接收部  
(導致本體出現錯誤動作)
- 遇到可能打雷的情況時，請事先關閉配電盤的斷路器。
- 請勿使用便座，便蓋保護套  
(可能導致就座開關無法正常感應及便座，便蓋無法正常開關)



- 請勿讓尿液滴到本體或便座、噴嘴。  
(可能造成故障或變色)
- 請勿對遙控器的操作面施加重力。
- 使用廁所用清潔劑清潔馬桶時，請於3分鐘內清潔乾淨後，將便座、便蓋在掀開狀態下放置。
  - 請將殘留在馬桶上的清潔劑確實擦拭乾淨(清潔劑的蒸發氣體進入本體內，可能導致故障)
- 便蓋掀下的狀態下，請勿使用。
- 請勿直接曝曬在陽光下。  
(可能導致變色和溫熱便座溫度不均、造成操作遙控器時動作不良)
- 使用收音機等器材時，請勿靠近本體  
(可能導致收音機出現雜音)
- 若使用幼兒用輔助便座、柔軟的增高便座等物時，使用後請取下  
(安裝的狀態下繼續使用，可能導致部份功能無法使用)
- 請勿撞擊遙控器  
(可能導致故障)  
為了防止掉落，不使用遙控器時，請放置於掛座上。請注意不要潑到水
- 請勿將物品放置於便座，便蓋上方，或以手按下  
(若啟動就座開關，或觸碰到遙控器的按鈕，會由噴嘴出水，導致地面濕)

## 關於臀部洗淨，臀部柔和洗淨，下身洗淨，下身寬廣洗淨

- 可將附著在局部周圍的汙物、汙垢沖洗乾淨的功能。
- 請注意長時間的洗淨及洗淨過頭。  
有可能會造成沖洗掉常在菌、使體內的菌平衡瓦解。
- 正在接受局部治療、醫療行為者，請遵照醫生指示使用。

# 各部位名稱

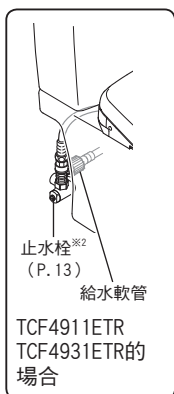
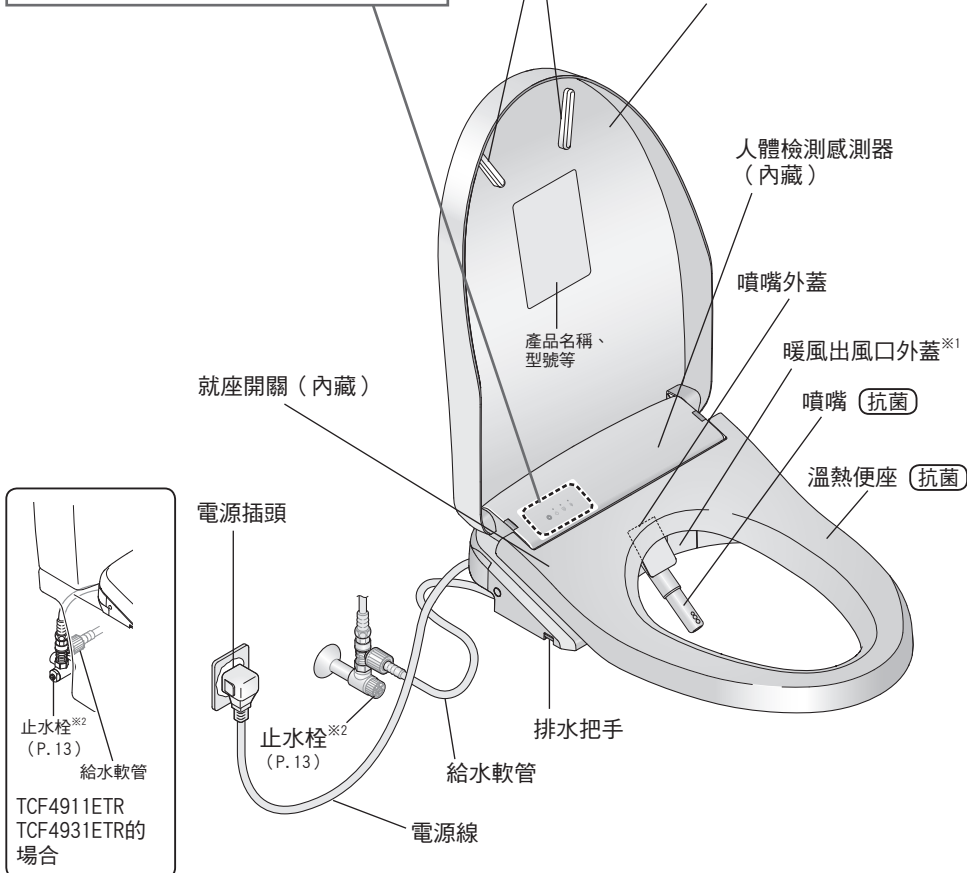
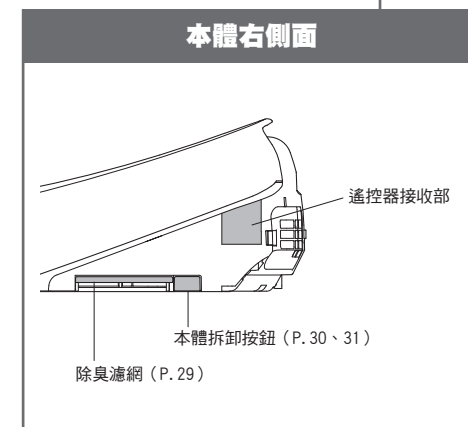
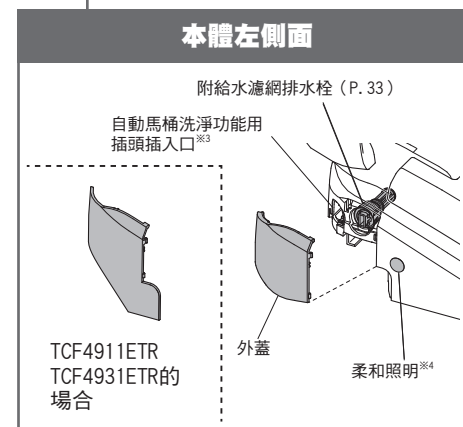
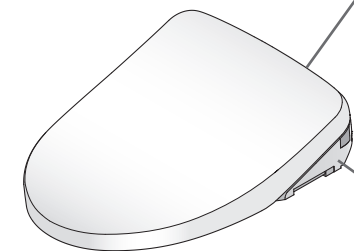
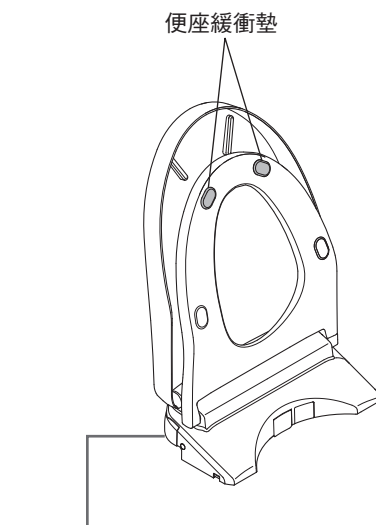
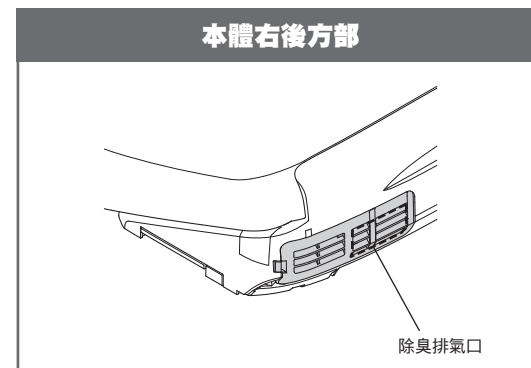
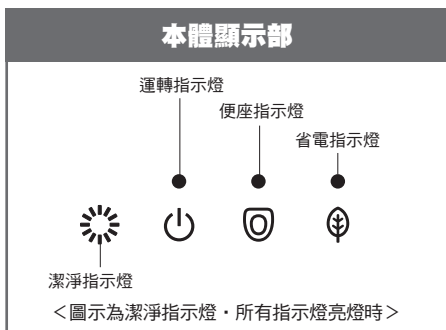

<本說明書以TCF4911TR的插圖作說明。>

- ※1 僅適用於含有「暖風烘乾」功能的場合
- ※2 依據馬桶或水箱種類不同，形狀、位置也略有差異。
- ※3 僅限遙控器上側有「洗淨」按鍵的場合使用。
- ※4 僅適用於含有「柔和照明」功能的場合



### 1. 放入電池

1 將遙控器由掛座上取下

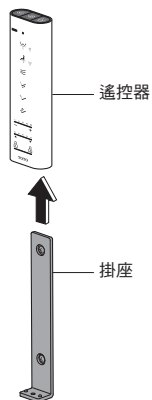

2 打開電池外蓋，裝入2個3號電池

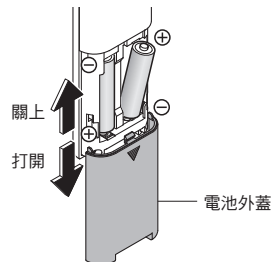

- 正確放入電池後，遙控器背面的顯示畫面會顯示溫度等級  
→ 若未顯示溫度等級時，請進行P. 48的「語言設定」步驟3。
- 未按下遙控器按鍵，經過約60秒以上，顯示會消失

3 將遙控器放置於掛座上

- 關於電池
  - 請使用鹼性電池。
  - 為避免電池破裂或漏液，請務必遵守「安全注意事項」。(P. 6、8)

### 遙控器被固定(防盜用)の場合

1 取下遙控器固定部的螺絲

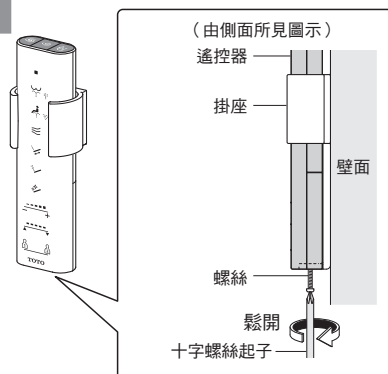

2 將遙控器由掛座上取下

- 再次固定的場合  
鎖緊螺絲固定  
(過度鎖緊，可能導致掛座等破損)

### 2. 開啟電源

1 開啟配電盤的斷路器

- 噴嘴伸出後收回

2 確認「運轉」指示燈亮燈

- 若未亮燈，請將「運轉」設定為「開」

操作遙控器背面時

按下 (「運轉開/關」按鍵) 約3秒以上

操作遙控器正面時

- 為了防止被盜，遙控器被固定時  
按下 (「震動洗淨」按鍵) 約10秒以上



### 「關閉」電源時

進行上述步驟2相同操作

- 「運轉」指示燈不亮燈

### 3. 打開止水栓

1 全開止水栓

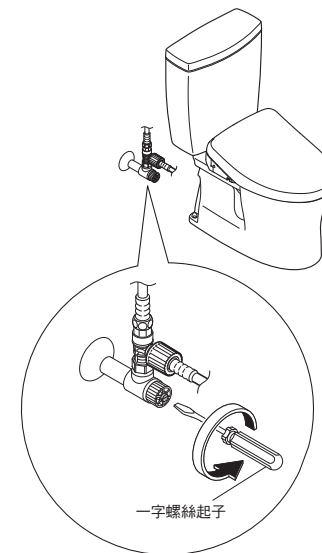

# 基本使用方法

按下遙控器的按鍵，本體接收訊號後，發出電子音。

**■馬桶洗淨**  
依馬桶或水箱種類不同，按鍵種類也不同

大・小

大

沒有馬桶洗淨按鍵

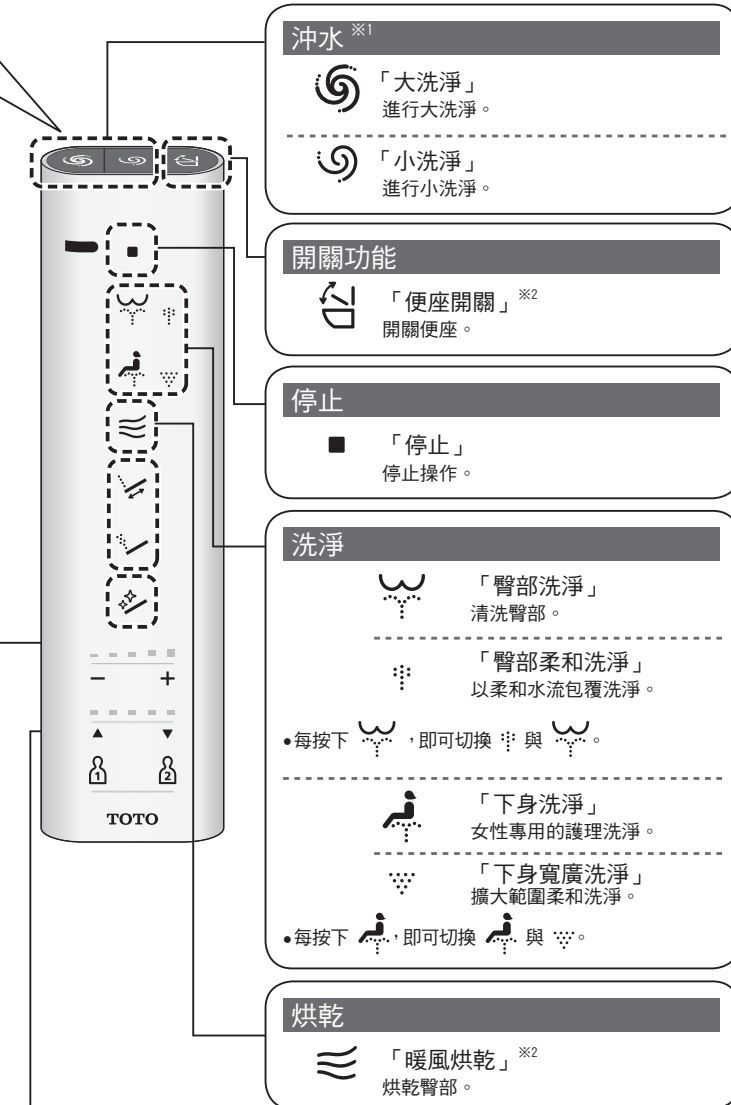

**沖水**※1

「大洗淨」  
進行大洗淨。

「小洗淨」  
進行小洗淨。

**開關功能**

「便座開關」※2  
開關便座。

**停止**

「停止」  
停止操作。

**洗淨**

「臀部洗淨」  
清洗臀部。

「臀部柔和洗淨」  
以柔和水流包覆洗淨。

●每按下 ，即可切換 與 。

「下身洗淨」  
女性專用的護理洗淨。

「下身寬廣洗淨」  
擴大範圍柔和洗淨。

●每按下 ，即可切換 與 。

**烘乾**

「暖風烘乾」※2  
烘乾臀部。

**「潔淨噴嘴」按鍵**

使用電解除菌水清潔噴嘴  
●使用洗淨功能(臀部洗淨・下身洗淨等)時，也可自動清洗噴嘴。(P.18)

●「臀部洗淨」「臀部柔和洗淨」「下身洗淨」「下身寬廣洗淨」使用中，按下按鍵，即可使用的功能。

**告知**

●請盡量靠後方坐上便座，較易對準洗淨位置，也會讓水花飛濺變少。

「震動洗淨」  
噴嘴前後移動，洗淨範圍更廣。  
●每按下按鍵即可切換「開 / 關」。

「按摩洗淨」  
水勢強弱有節奏的洗淨  
●每按下按鍵即可切換「開 / 關」。

●以手滑動進行「水勢調整」「洗淨位置調整」「個人設定」設定。



※3

●「臀部洗淨」「臀部柔和洗淨」「下身洗淨」「下身寬廣洗淨」使用中，按下按鍵，即可使用的功能。

**告知**

●請盡量靠後方坐上便座，較易對準洗淨位置，也會讓水花飛濺變少。

**「水勢調整」**

可5段式調整水勢強弱。  
●每向左右滑動，即可切換一段調整。

[-] 變弱

[+] 變強

●滑動「水勢調整」操作時，在設定位置亮燈約10秒

●完成遙控器操作，經過片刻之後即恢復至第3段。

---

**「洗淨位置調整」**

利用[▲][▼]，可5段式調整洗淨位置。  
●每向左右滑動，即可切換一段調整。

[▲] 往前移動

[▼] 往後移動

●滑動「洗淨位置調整」操作時，在設定位置亮燈約10秒

●完成遙控器操作，經過片刻之後即恢復至第3段。

**「個人設定」**

可記憶2位使用者對「水勢」「洗淨位置」「溫水溫度」的喜好設定。  
●記憶設定時→P. 52  
●使用時

設定為 時

設定為 時

(往左) (往右)

選擇 或 ，按下使用洗淨按鍵

●被記憶的設定「水勢」「洗淨位置」指示燈約亮燈10秒，切換「溫水溫度」顯示。



# 基本使用方法

## 關於主選單畫面

可依喜好設定

若欲返回前一個畫面時，按下

可使用遙控器進行設定的內容。

●詳細說明請參照該當頁數。

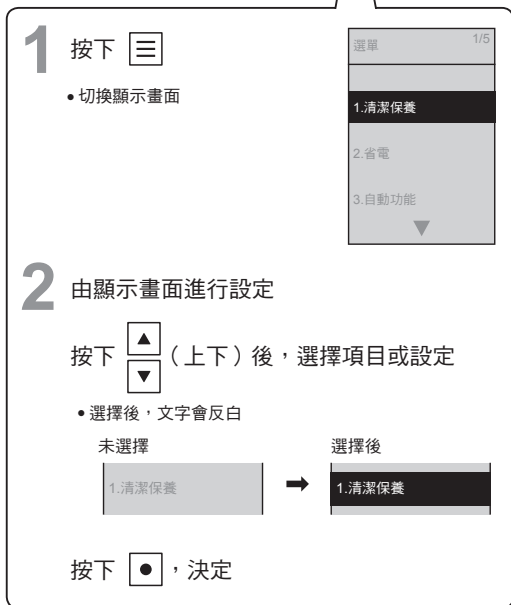
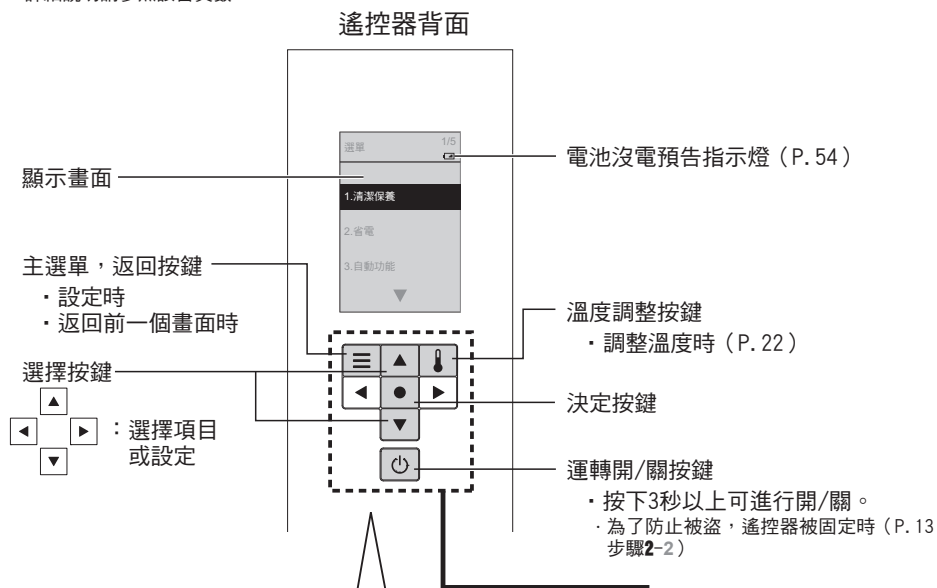

※1 依據機型不同，設定項目及號碼也會不同  
 ※2 僅限遙控器上側有「洗淨」按鈕的場合  
 ※3 TCF4931ETR、TCF4931TR以外

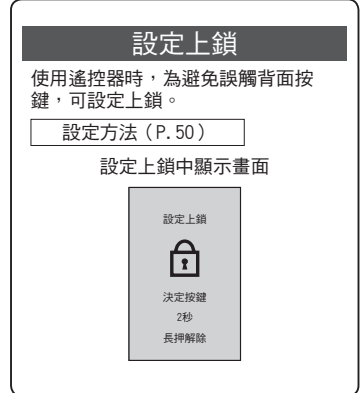
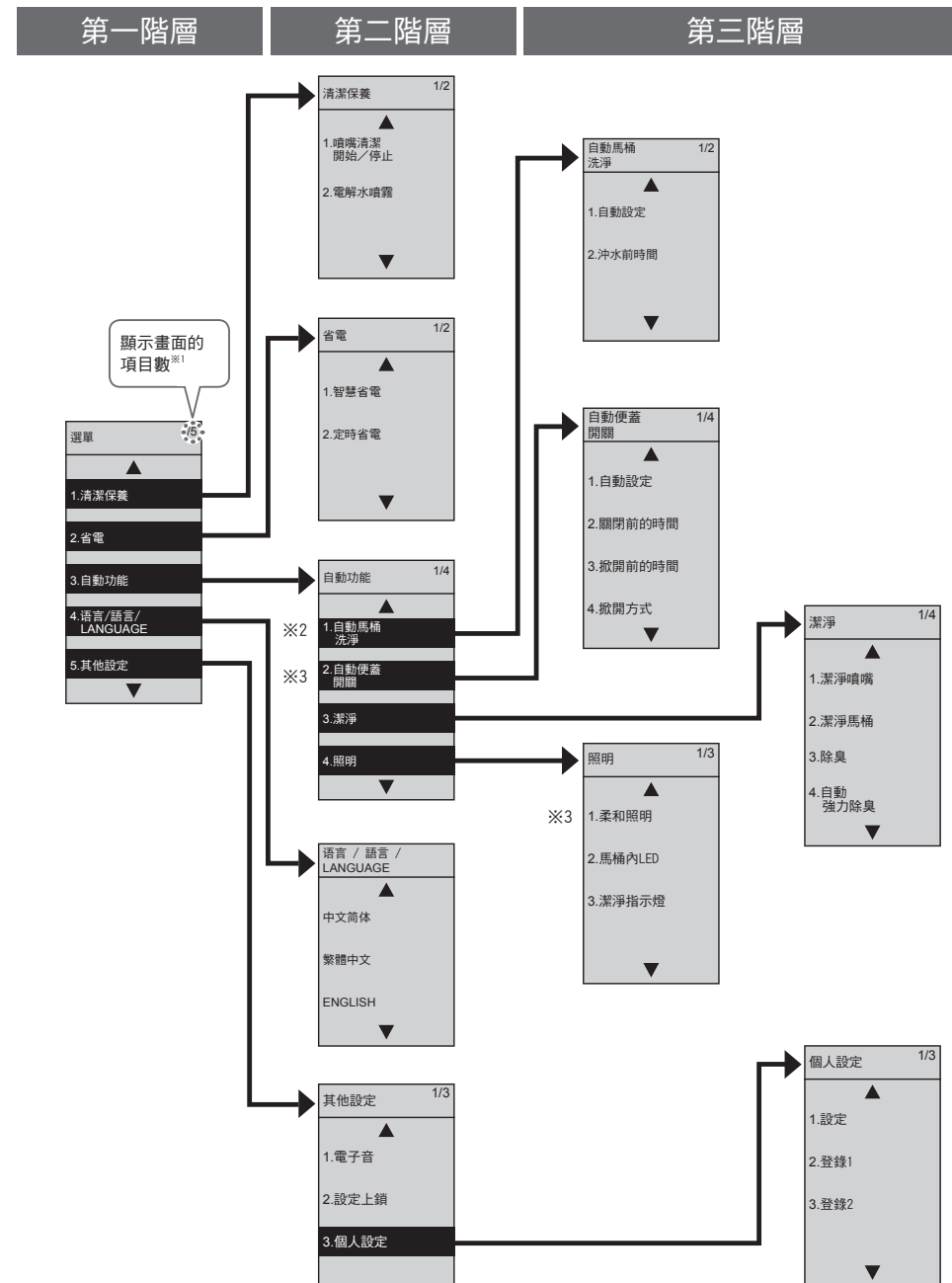

使用方法

# 自動功能

## 潔淨功能

日常中，自動使用電解除菌水<sup>※1</sup>使噴嘴和馬桶更加乾淨。

• 下述為初期設定動作。



## 以亮燈告知潔淨功能

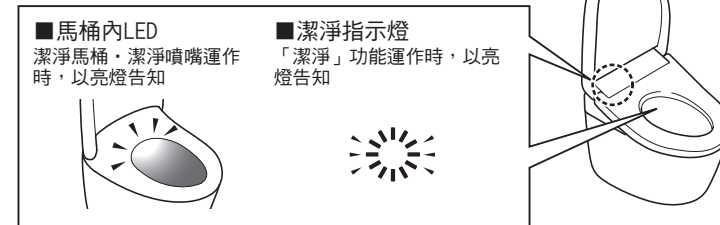

■ 馬桶內LED  
潔淨馬桶，潔淨噴嘴運作時，以亮燈告知

■ 潔淨指示燈  
「潔淨」功能運作時，以亮燈告知

## 依喜好可變更設定

### 告知

也可按下遙控器的按鍵，使用電解除菌水

### 噴嘴的場合

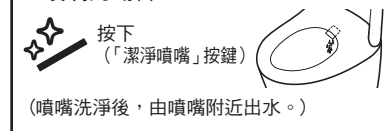

● 噴嘴伸出，進行清潔保養時  
→ 「噴嘴清潔」 (P. 29)

### 馬桶的場合 ( [電解水噴霧] )

- 1 按下
- 2 操作 ，選擇 [清潔保養]，  
按下
- 3 操作 ，選擇 [電解水噴霧]，  
按下

(在馬桶內噴灑電解除菌水的噴霧)

### 告知

● 噴嘴伸出時或就座時，無法使用。

※1 何謂電解除菌水  
使用由自來水中所含有的氯化物離子轉化成次氯酸的水，廣泛地運用在食材和餐具、奶瓶等的沖洗、消毒等。

- 若使用井水可能無法獲得充分除菌效果。(氯化物離子較少)
- 「電解除菌水」雖具抑制污垢的效果，但並非不需進行清潔打掃。
- 會依使用環境或條件，效果和持續時間可能有所差異。

※2 為了準備出溫水，會由噴嘴附近出水數秒鐘。

<p>去除馬桶內的異味 <b>除臭</b></p>	 除臭開始	 自動強力除臭開始 (約10秒後) →約60秒後自動停止	<p>● 除臭濾網必須定期進行清潔保養。 (P. 29)</p>	<ul style="list-style-type: none"> <li>● 「除臭」的開/關</li> <li>● 「自動強力除臭」的開/關 (上述內容P. 44)</li> </ul>
<p>使用電解除菌水<sup>※1</sup>洗淨噴嘴 <b>潔淨噴嘴</b></p>		<p>噴嘴自動洗淨 (約25秒後) 僅使用洗淨功能時 →噴嘴伸出，由噴嘴底部 流出電解除菌水<sup>※1</sup></p>	<ul style="list-style-type: none"> <li>● 未使用洗淨功能(臀部·下身等)，經過約8小時，會自動洗淨噴嘴。 (由噴嘴附近出水。)</li> </ul>	<ul style="list-style-type: none"> <li>● 「潔淨噴嘴」的開/關 (P. 42)</li> </ul>
<p>使用電解除菌水<sup>※1</sup>洗淨馬桶 <b>潔淨馬桶</b></p>	<p>前噴霧 →在馬桶內噴灑 噴霧，使髒污 難以附著</p>	<p>後噴霧 (噴嘴自動洗淨後) 洗淨功能使用完畢、 約25秒後 →在馬桶內噴灑電解除菌 水<sup>※1</sup>的噴霧</p>	<ul style="list-style-type: none"> <li>● 便座掀開時，無法啟動前噴霧及後噴霧。</li> <li>● 後噴霧結束後，約90秒內，無法啟動前噴霧。</li> <li>● 未使用洗淨功能(臀部·下身等)，經過約8小時，會自動在馬桶內噴灑噴霧。</li> </ul>	<ul style="list-style-type: none"> <li>● 「潔淨馬桶」的開/關 (P. 42)</li> </ul>
<p><b>馬桶內LED</b></p>	 前噴霧中亮燈	 潔淨噴嘴中， 後噴霧中亮燈		<ul style="list-style-type: none"> <li>● 「馬桶內LED」的開/關 (P. 46)</li> </ul>
<p><b>潔淨指示燈</b></p>	 (亮燈)	 (循環亮燈)	<ul style="list-style-type: none"> <li>● 「潔淨噴嘴」「潔淨馬桶」「自動強力除臭」運作中，亮燈或是循環亮燈。 (僅不使用便座時亮燈)</li> </ul>	<ul style="list-style-type: none"> <li>● 「潔淨指示燈」的開/關 (P. 46)</li> </ul>

# 自動功能

## 便利功能

配有自動功能。

• 下述為初期設定動作。

**靠近**※3



**就座**



**起身**



**離開**



### ■告知

### ■依喜好可變更設定

自動沖水洗淨 <b>自動馬桶洗淨</b> ※1	坐著如廁	馬桶沖水 (約10秒後)	<ul style="list-style-type: none"> <li>以下場合，不會自動進行馬桶洗淨。                     <ul style="list-style-type: none"> <li>→ 馬桶洗淨後的約60秒內 (經過約60秒後，使用遙控器進行馬桶洗淨)</li> <li>· 坐在便座的時間未滿約6秒時 (使用遙控器進行馬桶洗淨)</li> </ul> </li> <li>· 利用就座時間，切換洗淨。 約6-30秒 : 「小洗淨」※5 約30秒以上 : 「大洗淨」</li> <li>· 站著使用時，會因為廁所的動線規劃等，至進行小洗淨前，最多約需花費20秒鐘。</li> </ul>	<ul style="list-style-type: none"> <li>「自動設定」的開/關</li> <li>「馬桶沖水前的時間」(5秒/10秒/15秒) (上述內容P. 36)</li> </ul>
	站著小便	馬桶沖水※4 (離開約40 cm以上，約3秒後進行「小洗淨」)※5		

自動掀開便蓋 <b>自動便蓋開關</b> ※2	坐著如廁	便蓋掀開	便蓋闔上 (約90秒後)	<ul style="list-style-type: none"> <li>「自動設定」的開/關</li> <li>「關閉前的時間」(25秒/90秒) (上述內容P. 38)</li> <li>「掀開前的時間」(15秒/30秒/90秒)</li> <li>「掀開方式」(便蓋/便座·便蓋) (上述內容P. 40)</li> </ul>
	站著小便	便蓋掀開 · 使用遙控器掀開便座。	便蓋·便座闔上 (離開約40 cm以上並經過約90秒後)	

以柔和的燈光演繹廁所內的光影變化 <b>柔和照明</b> ※2	中亮度模式亮燈	高亮度模式亮燈	中亮度模式亮燈 (約90秒)	低亮度模式亮燈 (約5秒後熄燈)	<ul style="list-style-type: none"> <li>「柔和照明」的開/關 (P. 46)</li> </ul>
	中亮度模式亮燈	高亮度模式亮燈	中亮度模式亮燈	低亮度模式亮燈	

※1 僅限遙控器上側有「洗淨」按鍵の場合  
 ※2 TCF4931ETR、TCF4931TR以外  
 ※3 兒童等使用時，可能出現人體檢測感應器感應困難的情形。  
 ※4 TCF4931ETR站著使用時，不會啟動自動馬桶洗淨。  
 ※5 依馬桶種類不同進行大洗淨。

# 溫度調整

溫水、便座、烘乾<sup>※1</sup>

由高溫至低溫可5段式調整，並可設定為「關」。

**1** 將遙控器由掛座上取下  
 • 為了防止被盜，遙控器被固定時 (P. 12)

**2** 按下 

**3** 操作  選擇欲設定的溫度

**4** 操作  選擇溫度的等級

<設定完成>

**5** 將遙控器放置於掛座上  
 • 為了防止被盜，遙控器被固定時 (P. 12)

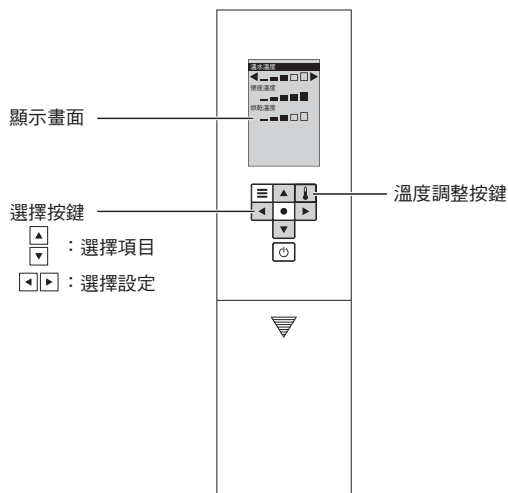
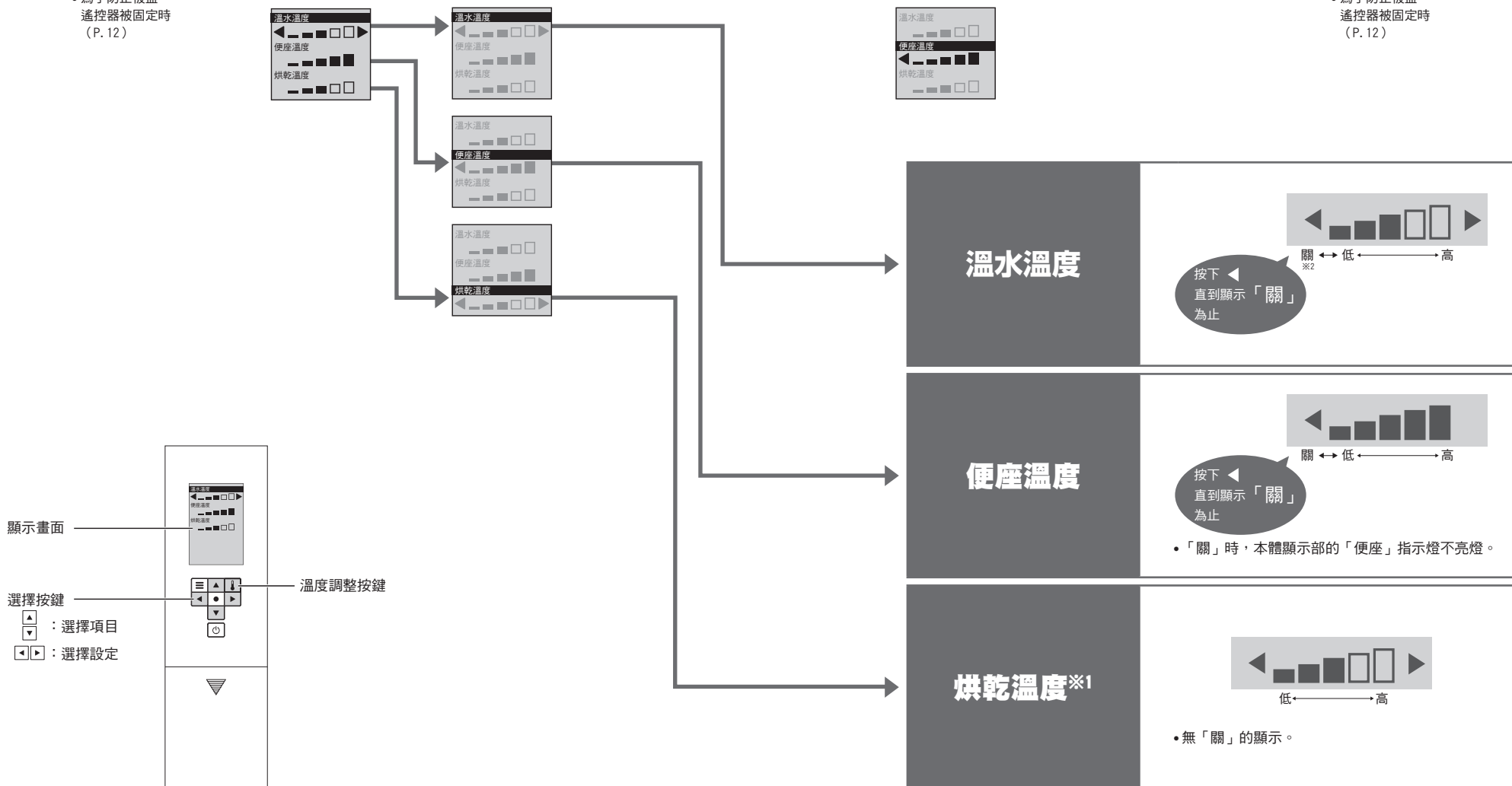

**注意**

- 設定中，約60秒內若未按下個按鍵，顯示會消失。  
 若設定未完成，請由步驟2重新設定。

※1 TCF4931ETR, TCF4931TR以外

※2 即使在「關」的狀態下，為防止結露水的產生，溫水溫度不會降至20 °C以下。

● 即使調整溫度，便座仍然不熱時→省電功能是否設定在「開」的狀態下？ (P. 24)



# 省電功能

## 設定方法

請在欲開始進行「定時省電」的時段進行設定。

1 按下

2 操作 選擇[省電]，按下



顯示畫面

主選單、返回按鍵

決定按鍵

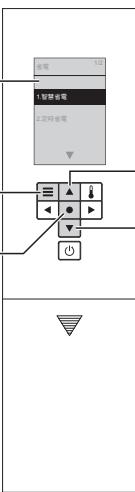

選擇按鍵

：選擇項目或設定



若設定省電，「省電」指示燈亮燈（綠色）。

### 注意

- 設定中，約60秒內若未按下下個按鍵，顯示會消失。  
若設定未完成，請由步驟1重新設定。

### 智慧省電

3 操作 ，選擇  
[智慧省電]，按下



4 操作 ，選擇  
[智慧省電]，按下



(返回時→)

### 超級智慧省電

3 操作 ，選擇  
[智慧省電]，按下



4 操作 ，選擇  
[智慧省電+]，按下



(返回時→)

### 定時省電

3 操作 ，選擇  
[定時省電]，按下



4 操作 ，選擇省電時間  
[6小時] [9小時]或[關]，  
按下



(返回時→)

■欲變更定時省電時間時 → 在欲開始進行定時省電的時間再次進行設定

### 關閉省電功能

上述的各步驟4選擇「關」，按下



### 警告

**!** 進行清潔保養或檢查時，請務必關閉配電盤的斷路器  
(可能導致觸電或錯誤動作等故障)

進行清潔保養時，為了安全起見，請關閉配電盤的斷路器※1



塑膠零件，請勿使用乾布或衛生紙擦拭。  
(可能導致刮傷)



※1 使用「噴嘴清潔」時除外。

※1 開啟配電盤的斷路器，約10秒內，便蓋不會自動掀開(因為準備運轉中)。請以手開關便蓋。

### 本體 (日常)



沾濕軟布

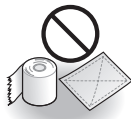

· 衛生紙  
· 乾布  
· 尼龍刷  
(可能導致刮傷)

- 關閉配電盤的斷路器
- 用水沾濕的軟布，擰乾後擦拭  
■ 髒汙情況嚴重時  
· 請以軟布沾取稀釋後的廚房用中性清潔劑擦拭，接著再以清水擦拭



廚房用中性清潔劑



· 稀釋劑  
· 揮發劑  
· 去汗粉

- 開啟配電盤的斷路器  
· 「運轉」指示燈亮燈

#### 請求

- 本體屬電器產品。請注意，請勿讓水滲入產品內部、或讓清潔劑殘留在本體和馬桶之間的縫隙。(可能損傷塑膠部位，或造成故障)
- 使用廁所清潔劑清潔馬桶時，請於3分鐘內清潔乾淨，並將便座、便蓋掀起狀態下放置。
  - 請將殘留在馬桶上的清潔劑確實擦拭乾淨。(清潔劑的蒸發氣體進入本體內，可能導致故障)
- 請勿過度施力按壓、拉扯噴嘴周圍或外蓋。(可能導致破損或故障)
- 便座背面或便座緩衝墊等，也請使用水沾濕軟布，擰乾後擦拭乾淨。(可能因污垢附著等導致變色)

## 除臭濾網

## 噴嘴

### 除臭濾網 (標準：每月一次)

- 關閉配電盤的斷路器
- 取下除臭濾網  
· 拿著除臭濾網的凹部，往外側拉出  
· 請勿硬拉(可能導致破損或故障)

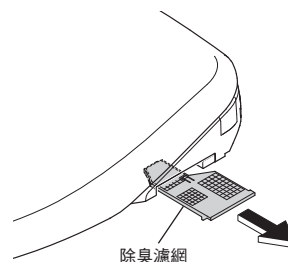

除臭濾網

- 使用牙刷等物清潔  
· 用水清洗時，務必擦乾後才能安裝  
· 嚴重附著污垢時，建議進行更換。(購入時P. 67)

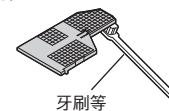

牙刷等

- 安裝除臭濾網

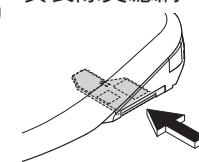

確實推入至發出「喀擦」聲為止

- 開啟配電盤的斷路器  
· 「運轉」指示燈亮燈

### 噴嘴 (標準：每月一次)

< 在意污垢時 (噴嘴清潔) >

- 噴嘴伸出

操作遙控器背面時

- (1) 按下
- (2) 操作 ，選擇[清潔保養]，按下
- (3) 操作 ，選擇[噴嘴清潔 開始/停止]，按下

操作遙控器正面時

- 為了防止被盜，遙控器被固定時
- (1) 按下 (「停止」按鍵)約10秒以上  
· 遙控器所有指示燈閃爍，或本體發出電子音。
- (2) 按下 (「下身洗淨」按鍵)約3秒以上  
· 噴嘴伸出流出清潔用水  
· 約5分鐘後自動收回



軟布

衛生紙等 (可能導致刮傷)

- 軟布沾濕後擦拭  
· 請勿硬拉、塞回或重壓噴嘴(可能導致破損或故障)

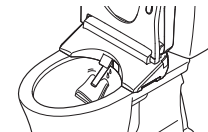

- 按下遙控器正面的「停止」按鍵

· 噴嘴收回

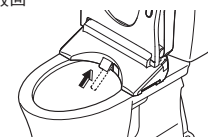

【TCF4911ETR、TCF4931ETRの場合】

### 本體與馬桶的縫隙 (標準：每月一次)

拆下本體，可清潔保養馬桶上面及本體底部。



沾濕軟布

衛生紙等 (可能導致刮傷)

#### 1 關閉配電盤的斷路器

如果不關閉配電盤的斷路器，可能導致產品出現錯誤動作、故障或觸電。

#### 2 拆下本體

• 請勿硬拉 (因連接給水軟管、電源線)

(1) 按著本體拆卸按鈕，並將本體往前拉出

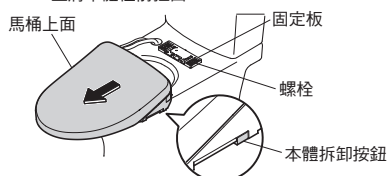

(2) 將本體向上拿起

• 請勿用力折彎軟管。

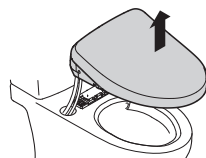

#### 3 清潔保養馬桶上面與本體底部

• 請以軟布沾取稀釋後的廚房用中性清潔劑擦拭，接著再以清水擦拭以防止清潔劑殘留

#### 4 安裝本體

(1) 向上拿起本體後，再往正下方放下，將電源線及給水軟管收到馬桶內

- 請避免夾到電源線。
- 請勿用力折彎給水軟管。

(2) 本體與安裝板的中心對齊後，推入直到發出「喀擦」聲為止

#### 注意

! 請將本體確實地推入固定板中直到發出「喀擦」聲 (可能會導致本體脫落導致受傷)

安裝後，請將本體往前拉，確認不會脫落

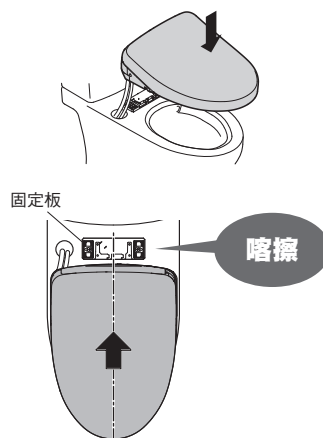

#### 5 開啟配電盤的斷路器

• 「運轉」指示燈亮燈

【TCF4911TR、TCF4931TRの場合】

### 本體與馬桶的縫隙 (標準：每月一次)

拆下本體，可清潔保養馬桶上面及本體底部。

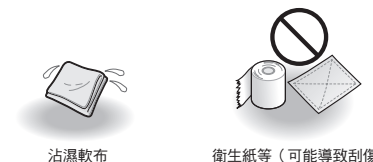

沾濕軟布

衛生紙等 (可能導致刮傷)

#### 1 關閉配電盤的斷路器

如果不關閉配電盤的斷路器，可能導致產品出現錯誤動作、故障或觸電。

#### 2 拆下本體

• 請勿硬拉 (因連接給水軟管、電源線)

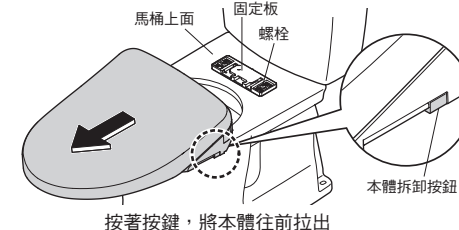

按著按鈕，將本體往前拉出

#### 3 清潔保養馬桶上面與本體底部

• 請以軟布沾取稀釋後的廚房用中性清潔劑擦拭，接著再以清水擦拭以防止清潔劑殘留

#### 4 安裝本體

• 請避免電線等夾在本體與安裝板之間。

#### 注意

! 請將本體確實地推入固定板中直到發出「喀擦」聲 (可能會導致本體脫落導致受傷。)

安裝後，請將本體往前拉，確認不會脫落

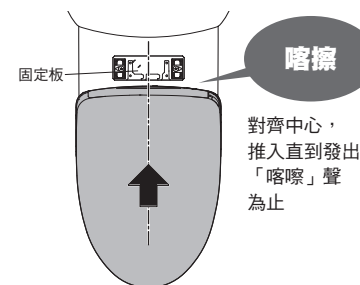

對齊中心，推入直到發出「喀擦」聲為止

#### 5 開啟配電盤的斷路器

• 「運轉」指示燈亮燈

### 本體與便蓋的縫隙 (標準：每月一次)

拆下便蓋，讓各個角落皆可進行清潔保養。



沾濕軟布



衛生紙等 (可能導致刮傷)

- 1 關閉配電盤的斷路器
- 2 拆下本體 (P. 30、31)
- 3 拆下便蓋  
將便蓋稍往前傾斜  
A: 左側向外側撐開  
B: 將油壓器由凸部拆下並往上拿起  
C: 拆下右側
- 4 將沾濕的軟布確實擰乾後擦拭
- 5 安裝便蓋  
D: 右側的插銷與油壓器對齊  
將便蓋稍往前傾斜  
A: 撐開左側的同時  
E: 將油壓器對齊凸部安裝  
※請注意，請勿夾到手指。
- 6 安裝本體 (P. 30、31)
- 7 開啟配電盤的斷路器  
• 「運轉」指示燈亮燈
- 8 開關便蓋確認安裝狀態

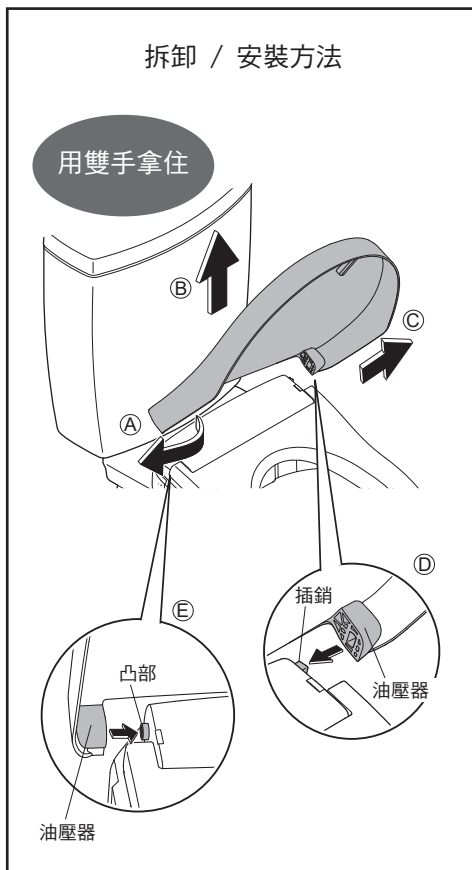

### 附給水濾網 排水栓 (標準：半年一次)

< 感覺洗淨水勢變弱時 >

- 1 關閉止水栓  
• 停止進水  
**注意**  
請勿在止水栓開啟的狀態下拆下附給水濾網排水栓 (水會噴出)  
  
止水栓
- 2 按下 ✨ (「潔淨噴嘴」按鍵)  
• 噴嘴外蓋打開 (排空給水管內壓力)
- 3 關閉配電盤的斷路器
- 4 拆下外蓋及附給水濾網排水栓  
• 請使用一字螺絲起子鬆開附給水濾網排水栓，向外拉取出來  
  
外蓋  
一字螺絲起子  
附給水濾網排水栓
- 5 使用牙刷等物清潔  
• 將附給水濾網排水栓安裝孔內的污垢清除乾淨  
• 嚴重附著污垢時，建議進行更換。(購入時P. 68)
- 6 安裝附給水濾網排水栓、外蓋  
• 押入附給水濾網排水栓，再使用一字螺絲起子確實鎖緊
- 7 開啟配電盤的斷路器  
• 「運轉」指示燈亮燈
- 8 打開止水栓 (P. 13)

# 變更設定

## 設定一覽表

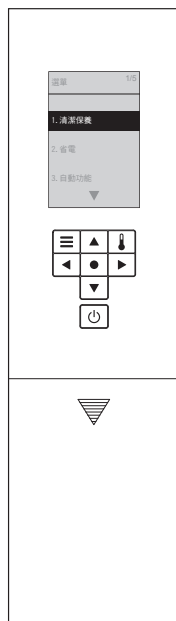

設定種類		可變更設定 ●粗體字為「初始設定」	可設定機種	設定方法 參照頁數			
自動功能	自動馬桶洗淨	自動設定	●自動進行馬桶洗淨 使用 / 不使用	開 / 關	TCF4911ETR※1 TCF4931ETR※1	P. 36	
		沖水前時間	●變更馬桶自動洗淨前的時間	5秒 / 10秒 / 15秒			
	自動便蓋開關	自動便蓋開關	●便蓋自動開關 使用 / 不使用	開 / 關	TCF4911ETR TCF4911TR	P. 38	
		關閉前的時間	●變更便蓋自動關閉前的時間	25秒 / 90秒			
		掀開前的時間	●以手閘上時， 變更下次便蓋自動掀開前的時間	15秒 / 30秒 / 90秒			P. 40
		掀開方式	●僅便蓋自動開關/ 便座與便蓋同時自動開關	便蓋 / 便座・便蓋			
	潔淨	潔淨噴嘴	●噴嘴自動洗淨 使用 / 不使用	開 / 關	所有機種	P. 42	
		潔淨馬桶	●馬桶內自動噴灑噴霧 噴灑 / 不噴灑	開 / 關			
		除臭	●就座後自動進行除臭 使用 / 不使用	開 / 關		P. 44	
		自動強力除臭	●由馬桶起身後，自動進行強力除臭 使用 / 不使用	開 / 關			
	照明	柔和照明	●柔和照明 使用 / 不使用	開 / 關	TCF4911ETR TCF4911TR	P. 46	
		馬桶內LED	●馬桶內照明燈光 使用 / 不使用	開 / 關	所有機種		
		潔淨指示燈	●潔淨指示燈 亮燈 / 不亮燈	開 / 關			
語言設定		●設定遙控器背面顯示的語言	簡體中文 / 繁體中文 / 英文	所有機種	P. 48		
其他設定	電子音	●電子音 發出 / 不發出	開 / 關		P. 50		
	設定上鎖	●設定上鎖 使用 / 不使用	開 / 關				
	個人設定	設定	●個人設定 使用 / 不使用	開 / 關		P. 52	
登錄1 登錄2		●記憶喜好的水勢・洗淨位置・ 溫水溫度	登錄1 / 登錄2				

※1 僅限遙控器上側有「洗淨」按鍵的場合

### 注意

- 設定中，約60秒內若未按下個按鍵，顯示會消失。  
若設定未完成，請由步驟1重新設定。

# 變更設定

## 自動馬桶洗淨

1 按下

2 操作 ，選擇  
[自動功能]，  
按下

3 操作 ，選擇  
[自動馬桶洗淨]，  
按下

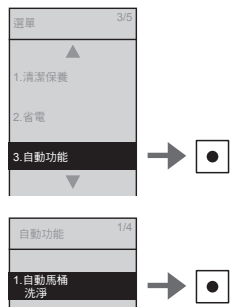

自動進行馬桶洗淨  
使用 / 不使用  
**自動馬桶洗淨**

4 操作 ，選擇  
[自動功能]，按下



5 操作 ，選擇  
[開]或[關]，按下

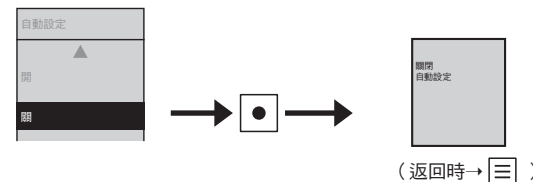

(返回時→)

變更馬桶自動洗淨前的時間  
**沖水前時間**

4 操作 ，選擇  
[沖水前時間]，按下



5 操作 ，選擇  
[5秒][10秒]或[15秒]，  
按下

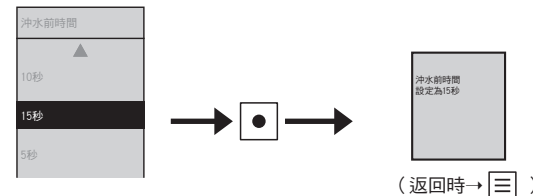

(返回時→)

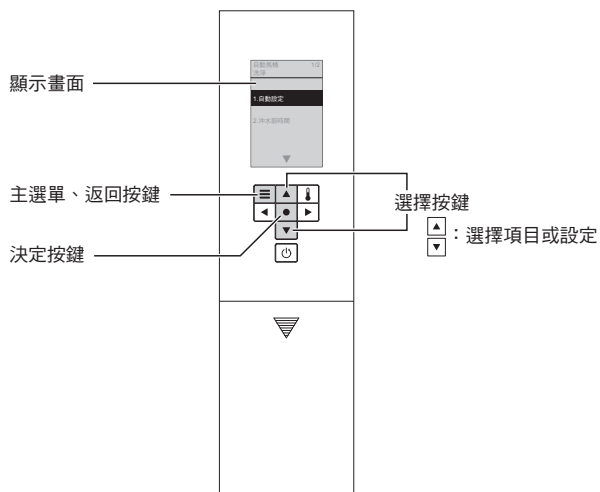

在此畫面的設定項目

1. 自動設定
2. 沖水前時間

# 變更設定

## 自動便蓋開關

1 按下

2 操作 ，選擇  
[自動功能]，  
按下

3 操作 ，選擇  
[自動便蓋開關]，  
按下

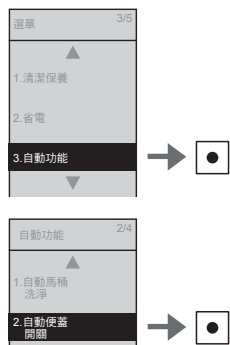

便蓋自動開關  
使用 / 不使用  
**自動便蓋開關**

4 操作 ，選擇  
[自動設定]，按下

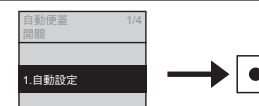

5 操作 ，選擇  
[開]或[關]，按下

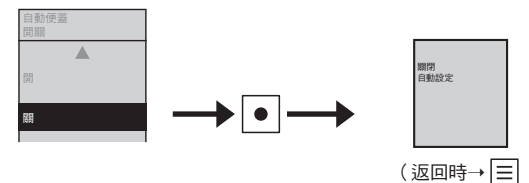

變更便蓋自動關閉前的時間  
**關閉前的時間**

4 操作 ，選擇  
[關閉前的時間]，按下

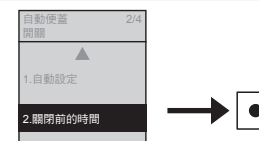

5 操作 ，選擇  
[25秒]或[90秒]，按下 ※1

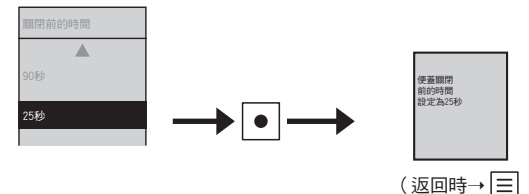

※1 設定為[25秒]時，自動關上後約15秒無法自動掀開。

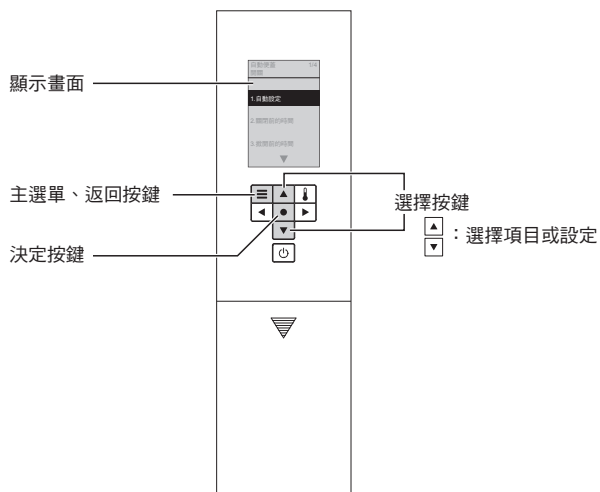

在此畫面的設定項目

1. 自動設定
2. 關閉前的時間
3. 掀開前的時間
4. 掀開方式



# 變更設定

## 自動便蓋開關 (續)

1 按下

2 操作 ，選擇  
[自動功能]，  
按下

3 操作 ，選擇  
[自動便蓋開關]，  
按下

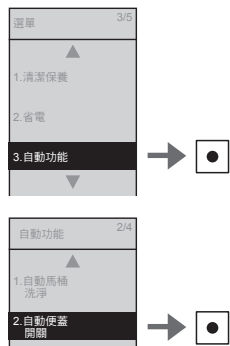

### 變更便蓋自動掀開前的時間 (以手閘上時) 掀開前的時間

4 操作 ，選擇  
[掀開前的時間]，按下

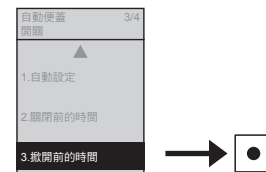

5 操作 ，選擇  
[15秒] [30秒] 或 [90秒]，  
按下

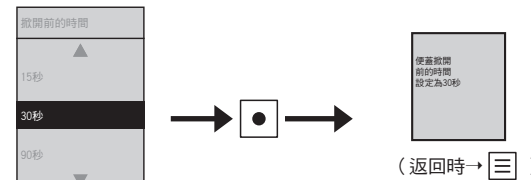

### 僅便蓋自動開關/ 便座與便蓋同時自動開關 掀開方式

4 操作 ，選擇  
[掀開方式]，按下

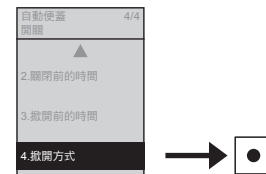

5 操作 ，選擇  
[便蓋] 或 [便座·便蓋]，  
按下 ※1, ※2

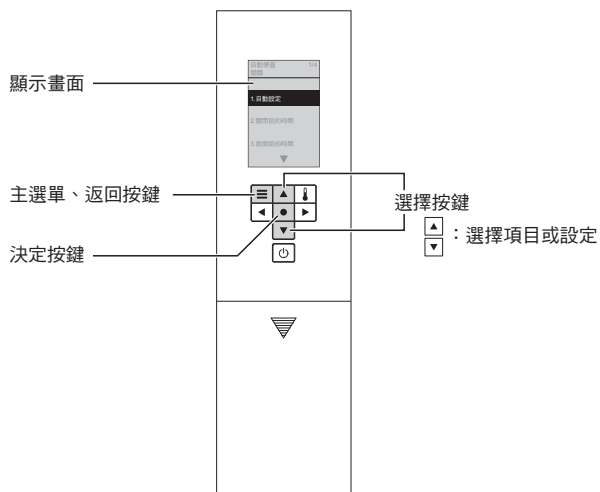
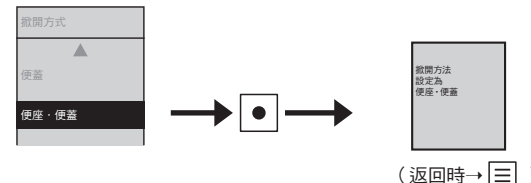

在此畫面的設定項目

1. 自動設定
2. 關閉前的時間
3. 掀開前的時間
4. 掀開方式

※1 設定[便座·便蓋]後，無法使用前噴霧。

※2 若是設定為「便座·便蓋」，可能依廁所的配置等而定，即使沒有站著使用，也會進行小洗淨。

# 變更設定

## 潔淨

1 按下

2 操作 ，選擇  
[自動功能]，  
按下

3 操作 ，選擇  
[潔淨]，  
按下

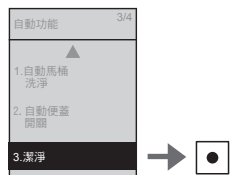

噴嘴自動洗淨  
使用 / 不使用  
**潔淨噴嘴**

馬桶內自動噴灑噴霧  
噴灑 / 不噴灑  
**潔淨馬桶**

4 操作 ，選擇  
[潔淨噴嘴]，按下



5 操作 ，選擇  
[開]或[關]，按下

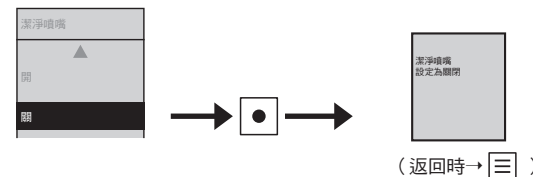

(返回時→)

4 操作 ，選擇  
[潔淨馬桶]，按下

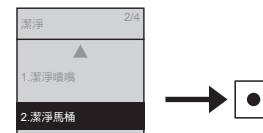

5 操作 ，選擇  
[開]或[關]，按下

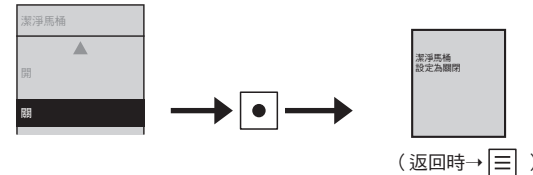

(返回時→)

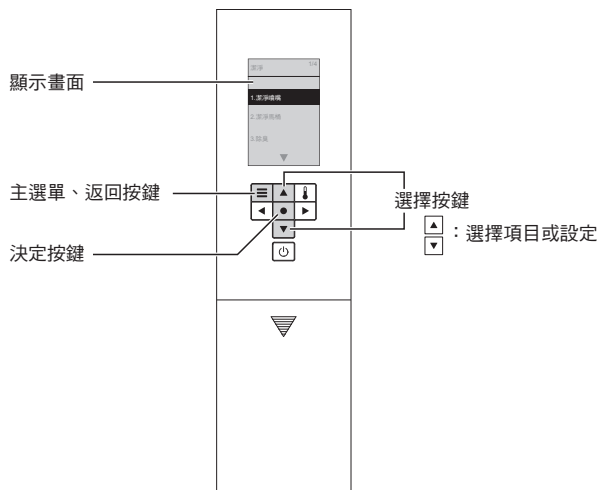

在此畫面的設定項目

1. 潔淨噴嘴
2. 潔淨馬桶
3. 除臭
4. 自動強力除臭

# 變更設定

## 潔淨 (續)

1 按下

2 操作 ，選擇 [自動功能]，按下

3 操作 ，選擇 [潔淨]，按下

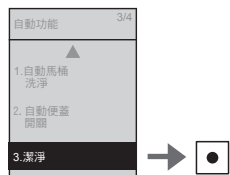

就座後自動進行除臭  
使用 / 不使用  
**除臭**

由馬桶起身後，  
自動進行強力除臭  
使用 / 不使用  
**自動強力除臭**

4 操作 ，選擇 [除臭]，按下

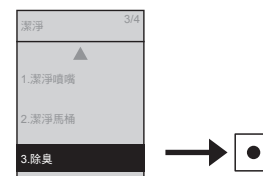

5 操作 ，選擇 [開]或[關]，按下

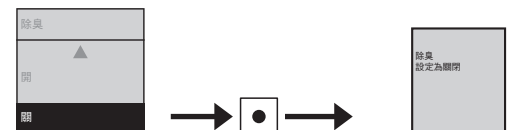

(返回時→)

4 操作 ，選擇 [自動強力除臭]，按下



5 操作 ，選擇 [開]或[關]，按下

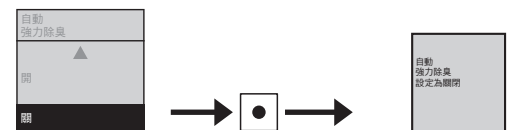

(返回時→)

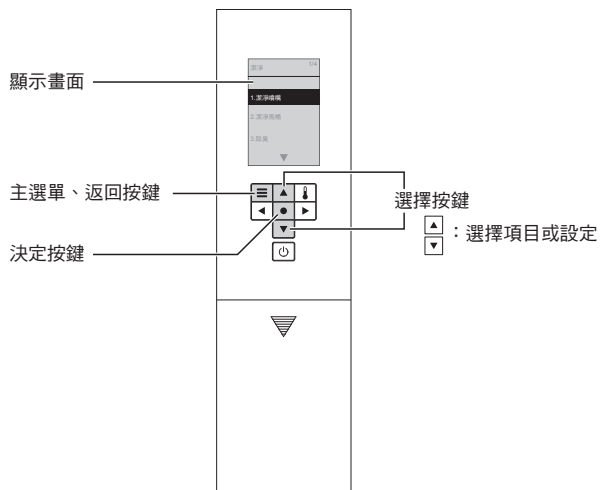

在此畫面的設定項目

1. 潔淨噴嘴
2. 潔淨馬桶
3. 除臭
4. 自動強力除臭

# 變更設定

## 照明

1 按下

2 操作 ，選擇  
[自動功能]，  
按下

3 操作 ，選擇  
[照明]，  
按下

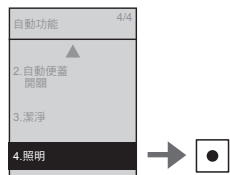

柔和照明  
使用 / 不使用  
**柔和照明**

4 操作 ，選擇  
[柔和照明]，按下

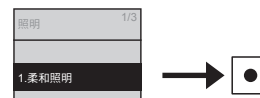

5 操作 ，選擇  
[開]或[關]，按下

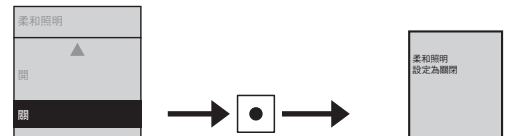

(返回時→)

馬桶內照明燈光  
使用 / 不使用  
**馬桶內LED**

4 操作 ，選擇  
[馬桶內LED]，按下

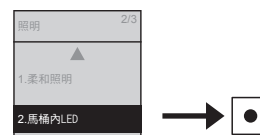

5 操作 ，選擇  
[開]或[關]，按下

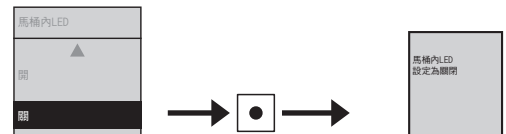

(返回時→)

潔淨指示燈  
亮燈 / 不亮燈  
**潔淨指示燈**

4 操作 ，選擇  
[潔淨指示燈]，按下



5 操作 ，選擇  
[開]或[關]，按下

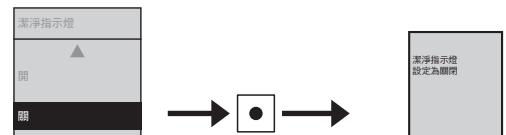

(返回時→)

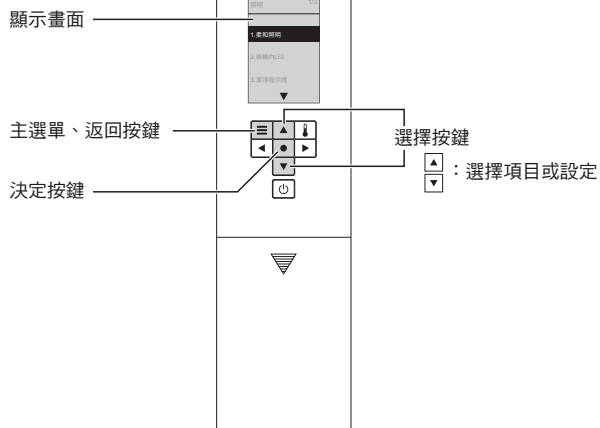

在此畫面的設定項目

1. 柔和照明
2. 馬桶內LED
3. 潔淨指示燈

必要時

# 變更設定



## 語言設定

1 按下 

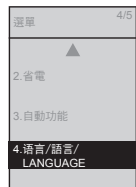
2 操作 ，選擇  
[语言 / 語言 /  
LANGUAGE]，  
按下 



設定遙控器背面顯示的語言  
**語言設定**

3 操作 ，選擇  
[中文简体][繁體中文]或  
[ENGLISH]，按下 



(返回時 → )

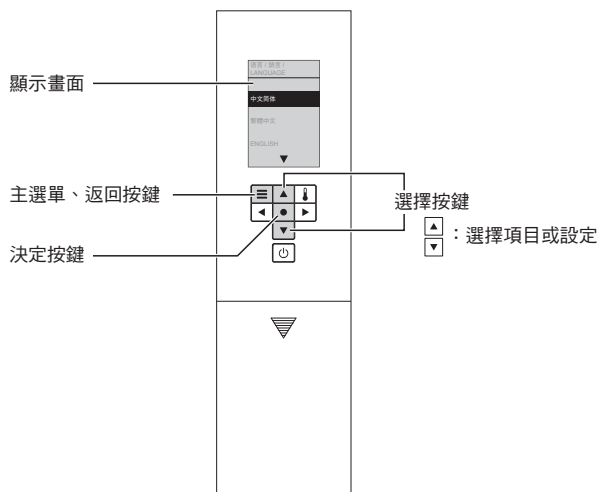

在此畫面的設定項目

1. 中文简体 (簡體中文)
2. 繁體中文
3. ENGLISH (英文)

# 變更設定

## 其他設定

1 按下

2 操作 ，選擇  
[其他設定]，  
按下

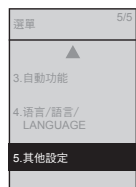

電子音  
發出 / 不發出  
**電子音**

3 操作 ，選擇  
[電子音]，按下



4 操作 ，選擇  
[開]或[關]，按下

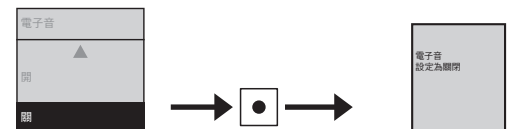

(返回時→)

設定上鎖  
使用 / 不使用  
**設定上鎖**

3 操作 ，選擇  
[設定上鎖]，按下

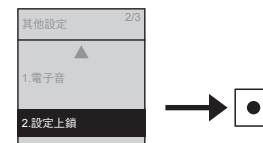

4 操作 ，選擇  
[開]或[關]，按下

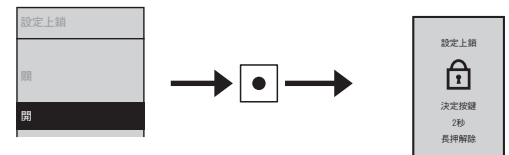

5 確認顯示畫面



設定上鎖中的顯示畫面

解除方法：  
按下 約2秒以上  
※解除後，再次進行上鎖設定時，  
請再次進行設定。

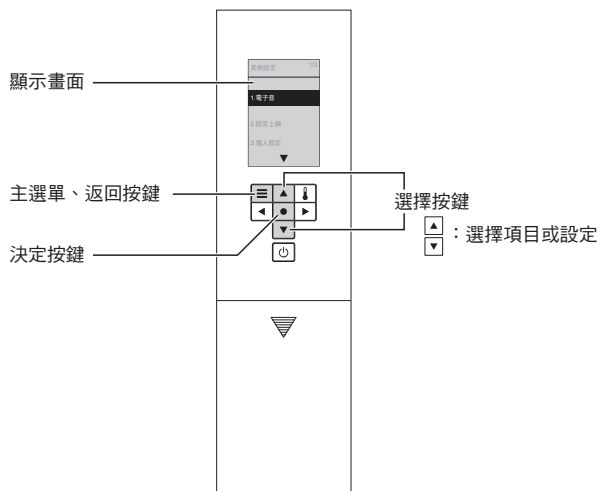

在此畫面的設定項目

1. 電子音
2. 設定上鎖
3. 個人設定



# 變更設定

## 其他設定 (續)

1 按下

2 操作 ，選擇  
[其他設定]，  
按下

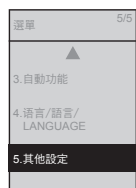

### 個人設定 使用 / 不使用 個人設定 設定

3 操作 ，選擇  
[個人設定]，按下

4 操作 ，選擇  
[設定]，按下

5 操作 ，選擇  
[開]或[關]，按下

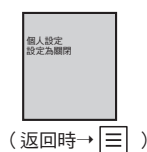
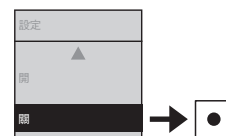
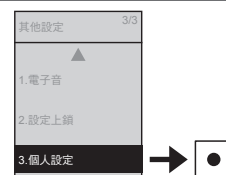

(返回時→)

顯示畫面

主選單、返回按鍵

決定按鍵

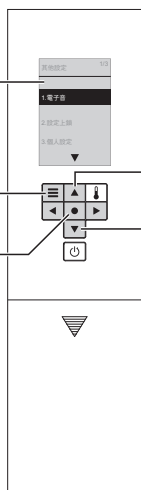

選擇按鍵

：選擇項目或設定

記憶喜好的水勢・洗淨位置・  
溫水溫度

### 個人設定 登錄1 登錄2

3 操作 ，選擇  
[個人設定]，按下

4 操作 ，選擇  
[登錄1] 或 [登錄2]，按下

5 操作 ，選擇[水勢]，  
操作 ，選擇水勢

6 操作 ，選擇[位置]，  
操作 ，選擇洗淨位置

7 操作 ，選擇[溫水溫度]，  
操作 ，選擇溫水溫度，按下

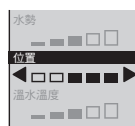

(返回時→)

在此畫面的設定項目

1. 電子音
2. 設定上鎖
3. 個人設定

# 疑難排解

## 因停水而無法進行馬桶洗淨時

### 無法使用遙控器操作時

#### 因停水而無法進行馬桶洗淨時

**1** 使用水桶沖水

**2** 沖洗過後，若馬桶內水位過低時，請加水至適當水量

• 為防止產生異味

#### 請求

- 進行作業前，請將「自動馬桶洗淨」（僅限遙控器上側有「洗淨」按鍵的場合）(P. 36) 切換至「關」。
- 停水恢復供水後，請務必進行大洗淨。（排水管內可能殘留汗物）



#### 無法使用遙控器操作時

■ 遙控器背面顯示畫面的電池沒電預告指示燈「」亮燈時，請更換電池。

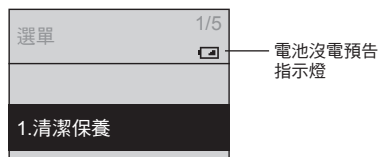

#### ■ 電池更換方法

**1** 關閉配電盤的斷路器

**2** 將遙控器由掛座上取下 (P. 12)

**3** 打開電池外蓋，更換3號電池（2個） (P. 12)

• 電池沒電預告指示燈不亮燈

**4** 將遙控器放置於掛座上

**5** 開啟配電盤的斷路器

• 「運轉」指示燈亮燈

#### 請求

- 更換電池時，可能解除省電功能等「開」「關」的設定。請再次進行設定。



## 預防凍結措施

室外溫度若低於0℃時，請進行預防凍結動作。

#### 請求

- 室外溫度若低於0℃時，請勿啟動省電功能。（可能導致產品破損）
- 為防止周圍溫度降至0℃以下，請提高浴室內的溫度，或進行預防凍結措施。
- 進行作業前，請將「自動馬桶洗淨」（僅限遙控器上側有「洗淨」按鍵的場合）(P. 36) 「自動便蓋開關」（TCF4931ETR、TCF4931TR以外）(P. 38) 切換至「關」。

#### 防凍措施

**1** 關閉止水栓 (P. 33步驟 ①)

• 停止進水

#### 注意

- 請勿在止水栓開啟的狀態下拆下附給水濾網排水栓（水會噴出）

② 排空給水軟管內的水

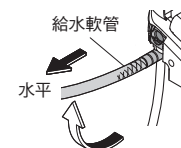

③ 排水結束後，安裝附給水濾網排水栓・外蓋

• 押入附給水濾網排水栓，並使用一字螺絲起子確實鎖緊

**2** 排空水箱內的水

• 請操作至水排空為止

**3** 按下 （「潔淨噴嘴」按鍵）

• 噴嘴外蓋打開（排空給水管內壓力）

**4** 關閉配電盤的斷路器

**5** 排空水管內的水

① 取下外蓋、附給水濾網排水栓  
• 請使用一字螺絲起子鬆開附給水濾網排水栓，向外拉取出來

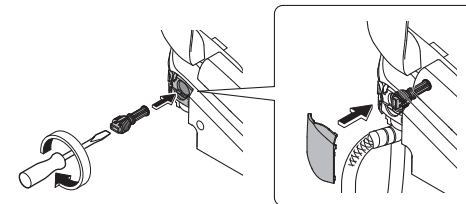
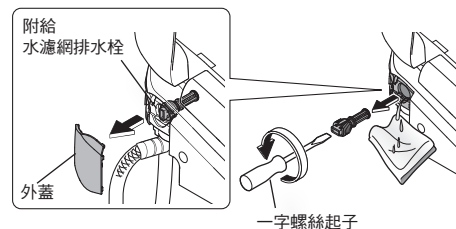

**6** 開啟配電盤的斷路器

• 「運轉」指示燈亮燈

**7** 將便座溫度調整至「高」（P. 22）

（為了保溫）  
• 作業結束後請關上便座・便蓋

■ 再次使用本產品時

• 請務必再次通水。（P. 56）

# 疑難排解

## 長時間不使用時

別墅等處，長時間不會使用廁所時，請務必進行排水。

(可能因水箱內的水腐敗，引起皮膚發炎等)

### 排水方法

- 1 排空水箱內的水  
(P. 55 步驟 ① ②)
- 2 按下 ✨ (「潔淨噴嘴」  
按鍵)  
• 噴嘴外蓋打開  
(排空給水管內壓力)
- 3 關閉配電盤的斷路器
- 4 排空水管內的水  
(P. 55 步驟 ⑤)
- 5 拉出排水把手  
• 由噴嘴附近出水 (約20秒)

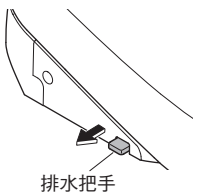

- 6 鬆手，排水把手回到原位

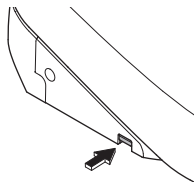

#### ■ 可能出現凍結情形時

- 請在馬桶內(水封)倒入不凍液，避免產生凍結。  
(請勿直接將不凍液沖掉。使用前，請回收不凍液，進行廢棄處分。)

#### ■ 再次使用本產品時

- 請務必再次通水。(下述)

### 再次通水方法

- 1 打開止水栓 (P. 13)  
• 請確認水管與本體沒有漏水
- 2 尚未開啟電源時  
開啟配電盤的斷路器  
• 「運轉」指示燈亮燈
- 3 由噴嘴出水
  - ① 按下便座的左側
  - ② 按下 ✨ (「臀部洗淨」按鍵)，由噴嘴出水  
• 請以紙杯接住水。
  - ③ 按下 ■ (「停止」按鍵)

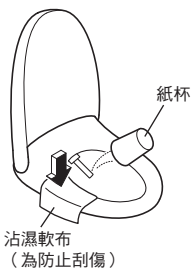

#### ■ 殘留水結凍而無法出水時

- 請提高廁所內溫度，並使用沾濕熱水的布，溫熱給水軟管和止水栓

## 欲取下使用說明卡時

可依以下步驟取下。

### 使用說明卡取下方法

- 1 關閉配電盤的斷路器
- 2 將遙控器由掛座上取下  
(P. 12)
- 3 取下掛座及使用說明卡

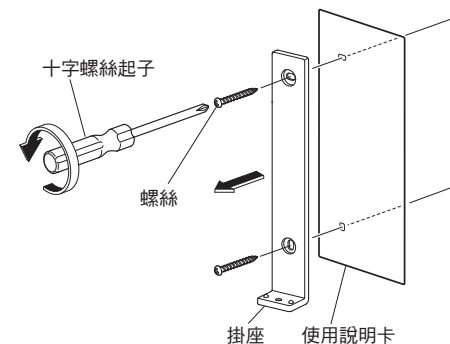

- 4 使用螺絲將掛座安裝於壁面上

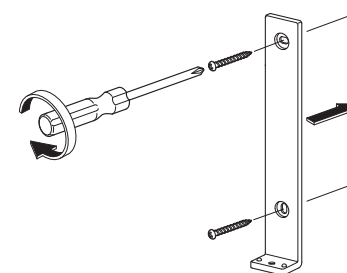

- 5 將遙控器放置於掛座上
- 6 開啟配電盤的斷路器  
• 「運轉」指示燈亮燈

- 再次安裝使用說明卡時，請依上述步驟安裝。  
(安裝時，請依上述步驟 ④ 安裝使用說明卡。)

# 疑似故障時

首先，請先查閱P. 58 - 64的處置方式。

若仍無法解決問題時，請洽詢原購買的安裝公司或販售店，或撥打台灣東陶免付費服務專線0800-890-250。



首先，請確認

## 運轉指示燈是否亮燈？

■「運轉開/關」設定是否在「關」狀態下？  
→請使用遙控器設定為「開」。(P. 13 步驟2-2)

■「運轉」指示燈是否閃爍？  
→本體未確實安裝好。  
請重新再次安裝。(P. 30、31)

■配電盤的斷路器是否在開啟狀態下？  
→請確認是否停電、或配電盤的斷路器是否在「關」的狀態下？



## 省電指示燈是否亮燈？

■亮燈時，因省電中 (P. 24)，降低便座溫度，或切斷便座加熱器。

## 是否可透過遙控器進行操作？

■遙控器背面的顯示畫面是否出現「」？  
→更換電池 (P. 12、54)

■遙控器發送部或遙控器接收部是否被覆蓋？  
→請清除障礙物或污垢・水滴等

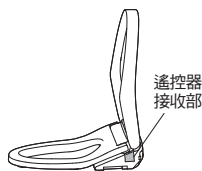
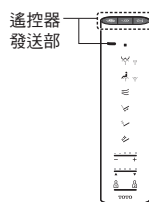
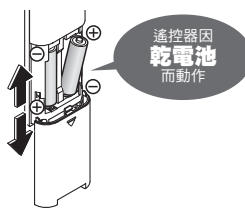

## 臀部洗淨、下身洗淨、噴嘴

現象	確認和處置	參照頁數
噴嘴 (洗淨水) 不伸出	● 冬天等氣溫低的季節，為了準備出溫水洗淨，從按下遙控器按鍵至噴嘴出水為止，需花費時間。	—
	● 是否連續就座2小時以上？(為了安全起見，會變得無法操作。) →請暫時起身後，再繼續使用。	—
	● 因其他衛浴設備正在使用水源，或停水等，給水壓大幅減少，為了安全起見，有可能停止功能。 →請關閉配電盤的斷路器，約10秒後再次開啟。 重複發生相同情形時→可能發生故障。請洽詢原購買的安裝公司或販售店，或撥打台灣東陶免付費服務專線0800-890-250。	—
	● 就座時，坐於便座太前端，可能導致無法啟動就座開關。 →請盡量靠後方就坐。	9
	● 是否使用便座 便蓋的保護套、幼兒用便座等物？ →請取下保護套。請於每次使用完幼兒用便座或柔軟補高座後，務必拆下。	9
噴嘴雖然伸出，但不出水/出水水勢弱	● 是否按下  (「潔淨噴嘴」按鍵)？ ● 按下  (「潔淨噴嘴」按鍵)，會由噴嘴附近出電解除菌水，清洗噴嘴。 →噴嘴伸出，進行清潔保養時，請進行「噴嘴清潔」。	29
	● 是否停水？ →請按下  (「停止」按鍵)，等待至恢復供水。	—
	● 止水栓是否為關閉狀況？ →請全開止水栓。	13
洗淨水不熱	● 附給水濾網排水栓是否異物阻塞？ →請清潔濾網。	33
	● 水勢的設定是否過弱？	15
使用中停止	● 溫水溫度設定是否為「關」或過低？ ● 給水溫度或廁所溫度過低時，可能最初的出水溫度也會變低。	22
	● 臀部洗淨・臀部柔和洗淨・下身洗淨・下身寬廣洗淨若連續使用約5分鐘後，會自動停止。 ● 就座開關是否感應困難？ →請盡量靠後方就坐。使用中，若突然向上移動或坐於便座過於前端，可能導致就座開關感應不良而中途停止。	9
噴嘴突然出水	● 就座後，為準備出溫水洗淨，可能出水數秒鐘。	—
	● 潔淨指示燈是否循環亮燈中？ ● 若啟動「潔淨噴嘴」，噴嘴洗淨。	18

必要時

# 疑似故障時

## 暖風烘乾※1

現象	確認和處置	參照頁數
暖風烘乾溫度過低	● 烘乾溫度設定溫度是否設定太低？	22
使用中停止	● 連續使用約10分鐘後，自動停止。 ● 就座開關是否感應困難？ → 請盡量靠後方就坐。使用中，若突然向上移動或坐於便座過於前端，可能導致就座開關感應不良而中途停止。	9

## 馬桶洗淨※2

現象	確認和處置	參照頁數
馬桶不洗淨	● 止水栓是否全開？	13
	● 是否停水？ → 請使用水桶進行馬桶洗淨	54
即使按下按鍵，也不進行馬桶洗淨	● 是否連續按下按鍵？ (按下洗淨按鍵後，約10~20秒內無法接受操作指令。)	—
不自動進行馬桶洗淨/ 開始沖水時間太遲 (自動馬桶洗淨)	● 「自動馬桶洗淨」是否設定為「關」？ → 請設定為「開」。	36
	● 即使設定為「開」，以下狀況時，也有可能不進行「自動馬桶洗淨」。 ● 馬桶洗淨後的約60秒內 → 經過約60秒後，請使用遙控器進行馬桶洗淨。 ● 坐在便座的時間未滿約6秒時 → 請使用遙控器進行馬桶洗淨。 ● 站著小便後，站立於馬桶正面※3 → 離開廁所後，最多約20秒後進行馬桶洗淨。	14
	● 就座時，坐於便座太前端，可能導致無法啟動就座開關。 → 請盡量靠後方就坐。	9
	● 可變更「自動馬桶洗淨」時間。 (約10秒後→約5秒後或約15秒後)	36
突然進行馬桶洗淨	● 「自動馬桶洗淨」是否設定為「開」？ → 也可變更設定為「關」。	36
	● 就座開關是否感應困難？ ● 請盡量靠後方就坐。使用中，若突然向上移動或坐於便座過於前端，可能導致就座開關感應不良，使用中進行馬桶洗淨。	9
	● 下列情況下，可能依廁所的配置等而定，進行小洗淨。 ● 便座・便蓋掀開的狀態下，站在馬桶前面，或者經過時 ● 「自動便蓋開關」的「掀開方式」設定為「便座・便蓋」時	40

## 便座、便蓋 (自動便蓋開關) ※1

現象	確認和處置	參照頁數
便蓋無法自動掀開	● 「自動便蓋開關」是否設定為「關」？ → 請設定為「開」。 ● 即使設定為「開」，便座・便蓋關閉後，約15秒內不會「自動開關便蓋」。 ● 以手闔上便蓋時 (考慮使用情況，便蓋關閉後至下次掀開前之間設置一段時間。) → 一旦走出廁所後，請15秒以後靠近馬桶，或以手開闔便蓋。	38
	● 「掀開前的時間」設定為[30秒]・[90秒]？	40
	● 開啟配電盤的斷路器，約10秒，便蓋不會自動打開。 → 請以手開闔便蓋。	—
	● 是否使用便座 便蓋的保護套？ → 請取下保護套。	9
	● 兒童等使用時，可能出現人體檢測感應器感應困難的情形。	—
便蓋無法自動闔上	● 「自動便蓋開關」是否在「關」的狀態下？ → 請設定為「開」。 ● 以下場合，由廁所離開約5分鐘後便座・便蓋闔上。 ● 未就座時 ● 就座時間未滿6秒時	38
便蓋突然掀開	● 廁所內，是否還設置小便斗和洗臉台？ → 使用小便斗等時，人體檢測感應器進行感應，可能導致便蓋開關。 ● 人體檢測感應器透過馬桶正面的門或壁面，檢測到人體移動，即使在廁所外面，也可能啟動「自動便蓋開關」，出現便蓋打開情形。 → 「自動便蓋開關」也可變更設定為「關」。	9
	● 「自動便蓋開關」也可變更設定為「關」。	38

※1 TCF4931ETR、TCF4931TR以外

※2 僅限遙控器上側有「洗淨」按鍵の場合

※3 TCF4931ETR以外

# 疑似故障時

## 便座、便蓋（自動便蓋開關）※1

現象	確認和處置	參照頁數
便蓋突然闔上	●「自動便蓋開關」是否設定為「開」？ →也可變更設定為「關」。	38
	●「關閉前的時間」是否設定為「25秒」？	38
	●就座時，坐於便座太前端，可能導致無法啟動就座開關。 →請盡量靠後方就坐。	9
便蓋與便座同時掀開	●是否將「掀開方式」設定為[便座・便蓋]？	40
掀開時，突然停住(闔上)	●開啟配電盤的斷路器後，最初掀開時，若碰到障礙物後，隔次使用時，就有可能在中途停止(闔上)。 →請在沒有障礙物的狀態下，關閉配電盤的斷路器，約5秒後重新開啟，再次按下  （「便座開關」按鍵）。	—
無法使用遙控器進行開關	●自動掀開時 →請確認「是否可透過遙控器進行操作？」。	58
	●無法自動掀開時 ・便蓋可能未被正確安裝。 →請正確安裝。	32
	●冷陰極螢光燈下，可能導致錯誤感應。	—

## 便座・便蓋

現象	確認和處置	參照頁數
便座不熱	●便座溫度是否設定為「關」或設定過低？	22
	●是否在省電狀態下？ ・本體顯示部「省電」指示燈亮燈，「運轉」指示燈不亮燈時，省電功能運作中。 就座後，會暫時啟動便座加熱器，約15分鐘後變熱。 →省電功能若在「開」的狀態下，也可變更為「關」。	24 26
	●是否長時間坐在便座上？ ・就座起約20分鐘後以上，溫度會下降，經過約1小時以上，便座加熱器會變成「關」。 →請暫時起身後，再繼續使用。	—
	●就座時，坐於便座太前端，可能導致無法啟動就座開關。 →請盡量靠後方就坐。	9
	●是否使用便座・便蓋的保護套？ →請取下保護套。	9

## 省電

現象	確認和處置	參照頁數
省電指示燈不亮燈	●是否關閉配電盤的斷路器，或停電？ ・省電功能即使設定為「開」，電源開啟後，本體顯示部的「省電」指示燈可能不亮燈。 （為維持設定，24小時內亮燈。）	—
定時省電不動作	●是否更換過遙控器電池？ ・若更換，「定時省電」可能被解除。 →請於欲進行定時省電的時間，再次進行設定。	26
超級智慧省電、智慧省電不動作	●會花費數日學習使用狀況進行省電，可能根據使用頻率而不太進行省電。 →請確認省電的種類。	24

## 除臭

現象	確認和處置	參照頁數
除臭效果不佳	●「除臭」是否設定為「關」？ →請設定為「開」。	44
	●就座後，未聽到運作聲 →就座時請盡量靠後方就坐。	—
	●就座後可聽到運作聲 →請清潔除臭濾網。	29
發出異臭	●是否使用市售的芳香劑或除臭劑？ ・可能導致本產品除臭效果降低，並產生異臭。 →請取出芳香劑或除臭劑。	—
自動強力除臭不動作	●「自動強力除臭」是否設定為「關」？→請設定為「開」。 ●由便座起身，約10秒後運作。	44 —

## 潔淨

現象	確認和處置	參照頁數
柔和照明※1 馬桶內LED 潔淨指示燈沒有亮燈	●「柔和照明」※1「馬桶內LED」「潔淨指示燈」是否設定為「關」？ →請設定為「開」。 ●「潔淨指示燈」若不亮燈時，代表產生「電解除菌水」零件的更換時期已到。 請洽詢原購買的安裝公司或販售店，或撥打台灣東陶免費服務專線0800-890-250。	46 —
前噴霧 後噴霧 不動作	●「潔淨馬桶」是否設定為「關」？ →請設定為「開」。	42
	●便座掀開時，無法啟動。 ・「自動便蓋開關」的「掀開方式」是否設定為[便座・便蓋]？ →可變更為[便蓋]。 ●後噴霧結束後，約90秒內，無法啟動前噴霧。	40 —
前噴霧突然噴灑	●人體檢測感應器透過馬桶正面的門或壁面，檢測到人體移動，即使在廁所外面，也可能啟動「潔淨馬桶」，出現進行前噴霧情形。 →也可將「潔淨馬桶」設定為「關」。 ●若約8小時未使用洗淨功能（臀部洗淨、下身洗淨等），會啟動「潔淨馬桶」，向馬桶內噴灑噴霧。	42

※1 TCF4931ETR、TCF4931TR以外



# 售後服務

委託修理前，請先確認「疑似故障時」(P. 58-64)。

## ●保證書

- 本使用手冊附有保證書。請務必確認是否填入「販售店名、購買日期」等，並請詳細閱讀保證書內容後，妥善保存。
- 保證期間由購買日期起1年內。

## ●補修用零件的最低保留期限

- 商品補修用零件最低保留期限為，製造中止後6年。所謂的補修用零件，為維持產品功能所需要的零件。

## ●保證期間委託維修時

- 請再次詳細閱讀說明書進行確認，若有異常時，請洽詢原購買的販售店名。
- 委託維修時，請務必提出保證書。

### 需要聯繫的內容

- 住址、姓名、電話號碼
- 產品名稱、型號(TCF· · ·) → 請確認便蓋裡面。
- 購買日期 → 請確認保證書。
- 希望到府維修日期

## ●保證期過後委託維修時

- 請洽詢原購買的販售店名。經由維修可以維持產品功能的情況下，會依所要求的維修狀況進行收費。

## ●定期檢查(收費)

- 為了讓您能安心且長期使用產品，請於購買日起3年後，建議進行定期檢查。請洽詢原購買的販售店。

## ●遷居時

- 遷居時，請委託附近的販售店。

## ●台灣東陶免付費服務專線

0800-890-250

## 其他

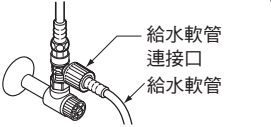
現象	確認和處置	參照頁數
水管連接部漏水	<ul style="list-style-type: none"> <li>●連接部的螺帽若鬆脫，請使用活動扳手等牢牢地鎖緊。</li> </ul> <p>請勿使用工具鎖緊給水軟管連接口，請以手重新鎖緊。</p>  <p>→如果仍然無法停止漏水，請關閉止水栓，並洽詢原購買的安裝公司或販售店，或撥打台灣東陶免付費服務專線0800-890-250。</p>	—
遙控器顯示畫面消失	<ul style="list-style-type: none"> <li>●未按下遙控器的按鍵約60秒以上時，遙控器顯示畫面的顯示會消失。</li> </ul>	12
本體鬆動	<ul style="list-style-type: none"> <li>●在便座緩衝墊和馬桶之間設置了縫隙，是為了可啟動就座開關。便座稍許下降時，就會啟動就座開關。</li> <li>●本體固定螺栓是否鬆脫？</li> </ul> <p>→拆下本體後，請確實固定安裝板的螺栓。</p>	9 30, 31
本體發出異音	<p>進入廁所時</p> <ul style="list-style-type: none"> <li>●「潔淨馬桶」「開」時，為了讓馬桶內不易附著污垢，啟動前噴霧，噴灑噴霧的聲音。</li> </ul> <p>→也可變更設定為「關」。</p>	42
	<p>使用洗淨功能(臀部洗淨・臀部柔和洗淨・下身洗淨)時</p> <ul style="list-style-type: none"> <li>●洗淨水出水時，幫浦運作發出的聲音。</li> </ul>	—
	<p>使用後，由馬桶起身離開</p> <ul style="list-style-type: none"> <li>●「自動強力除臭」「開」時，由便座起身約60秒鐘，為了提升除臭吸力會發出聲音。</li> </ul> <p>→也可變更設定為「關」。</p>	44
	<ul style="list-style-type: none"> <li>●「潔淨噴嘴」「開」時，若使用洗淨功能(臀部洗淨・下身洗淨等)，噴嘴伸出，以電解除菌水進行洗淨，所發出的聲音。</li> </ul> <p>→也可變更設定為「關」。</p>	42
	<ul style="list-style-type: none"> <li>●「潔淨馬桶」「開」時，就座使用時，向馬桶內噴灑電解除菌水，所發出的聲音。</li> </ul> <p>→也可變更設定為「關」。</p> <ul style="list-style-type: none"> <li>●啟動「潔淨噴嘴」等，噴嘴伸出，為排出產品內部的殘留水所發出的聲音。</li> <li>●製品換氣時，風扇運轉所發出的聲音。</li> </ul>	42 —
<p>無法使用時(夜間等)</p> <ul style="list-style-type: none"> <li>●「潔淨噴嘴」或「潔淨馬桶」「開」時，若連續8小時未使用洗淨功能(臀部洗淨・下身洗淨等)，會產生以下的聲音。</li> </ul> <p>「潔淨噴嘴」：以電解除菌水清洗噴嘴的聲音 ：啟動後，噴嘴伸出，排出產品內部殘留水的聲音</p> <p>「潔淨馬桶」：向馬桶內噴灑電解除菌水噴霧的聲音 →也可變更設定為「關」。</p>	42	
	<ul style="list-style-type: none"> <li>●人體檢測感應器透過馬桶正面的門或壁面，檢測到人體移動，即使在廁所外面，也可能啟動「自動便蓋開關」或「潔淨馬桶」，出現便蓋打開、進行前噴霧的情形。</li> </ul> <p>→也可將「自動便蓋開關」或「潔淨馬桶」變更為「關」。</p>	38, 42

# 製品規格

項目		TCF4931ETR TCF4931TR	TCF4911ETR TCF4911TR
額定電源		交流110 V 60 Hz	
額定消耗電力		842 W	
最大消耗電力		1482 W (給水溫度0 °C時)	1483 W (給水溫度0 °C時)
溫水加熱方式		瞬間式	
電源線長度		1.2 m	
防水保護等級		IPX4	
洗淨裝置	出水量	臀部洗淨	約0.32 - 0.43 L/min (水壓0.2 MPa時)
		臀部柔和洗淨	約0.32 - 0.43 L/min (水壓0.2 MPa時)
		下身洗淨	約0.29 - 0.43 L/min (水壓0.2 MPa時)
		下身寬廣洗淨	約0.35 - 0.43 L/min (水壓0.2 MPa時)
	出水溫度	溫度調整範圍：關、約30 - 40 °C	
	加熱器能力	1452 W	
	安全裝置	溫度保險絲	
防止逆流裝置		真空斷路器、逆止閥	
溫熱便座	表面溫度	溫度調整範圍：關、約28 - 36 °C (智慧省電時：約26 °C、超級智慧省電時：關)	
	加熱器能力	61 W	
	安全裝置	溫度保險絲	
除臭裝置	方式	O <sub>2</sub> 除臭	
	風量	標準模式：約0.09 m <sup>3</sup> /min、強力模式：約0.16 m <sup>3</sup> /min	
	消耗電力	標準模式：約1.7 W、強力模式：約5.3 W	
暖風烘乾裝置	暖風溫度 <sup>※1</sup>	溫度調整範圍：約37 - 55 °C	
	風量	約0.29 m <sup>3</sup> /min	
	加熱器能力	238 W	
	安全裝置	溫度保險絲	
給水壓力		最低必要水壓：0.05 MPa (流動時)、最高水壓：0.75 MPa (靜止時)	
給水溫度		0 - 35 °C	
周圍使用溫度		0 - 40 °C	
產品尺寸		寬度383 mm × 深度532 mm × 高度125 mm	
產品重量		約5 kg	

※1 根據敝公司規定而測量出的溫風吹出口附近的溫度

## ■ 抗菌 (※抗菌力在細菌不直接接觸抗菌加工產品表面時，無法發揮功效。)

抗菌效果	可抑制產品表面上細菌的繁殖。在JNLA認定試驗所實施該JIS Z 2801抗菌性試驗方法的試驗，其結果符合JIS Z 2801規定的抗菌效果。該試驗效果並不說明還具有防止感染、防汙、防霉、防臭、防滑等輔助性效果。	抗菌劑種類	無機系
抗菌加工部位	溫熱便座、便蓋、噴嘴、遙控器 (上面與顯示畫面除外)	抗菌性能持續性	符合(社)日本建材、住宅設備產業協會的標準
		安全性	符合(社)日本建材、住宅設備產業協會的標準
		禁止事項	請勿使用酸性、鹼性清潔劑。
		使用注意事項	為了能更有效的發揮抗菌功能，應常保產品表面清潔。

■ 廢棄本產品時，請依所處地區的處理方式進行廢棄。

# 限用物質含有情況(RoHS)網址

<TCF4911TR、TCF4931TR>  
[https://www.twtoto.com.tw/upload/TO\\_CertificateData/CD\\_Pic/495.jpg](https://www.twtoto.com.tw/upload/TO_CertificateData/CD_Pic/495.jpg)

<TCF4911ETR、TCF4931ETR>  
[https://www.twtoto.com.tw/upload/TO\\_CertificateData/CD\\_Pic/496.jpg](https://www.twtoto.com.tw/upload/TO_CertificateData/CD_Pic/496.jpg)

# 更換零件

● 規格可能未事先預告就進行變更。

## 更換零件

■ 附給水濾網排水栓 (P. 33)



■ 除臭濾網 (P. 29)

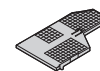

■ 便蓋緩衝墊 (P. 11)



■ 便座緩衝墊 (P. 11)



● 購買零件時，請洽詢原購買的安裝公司或販售店，或撥打台灣東陶免付費服務專線0800-890-250。



# 定期檢查

因為產品長期使用下，多少會產生劣化（數年劣化），恐怕會產生安全上的故障。  
為防止因數年劣化產生的重大事故（火災、觸電、燙傷、受傷、漏水等），並使產品能更長期、安全、舒適的使用，請顧客每年進行1次以上的定期檢查。

## 本體

- 是否出現龜裂・缺口・鬆動搖晃・變色？
- 是否異常變熱或發出異音・異臭？
- 是否漏水？
- 是否正常運作？

## 便蓋

- 是否出現龜裂・缺口・鬆動搖晃・變色？
- 是否正常運作？

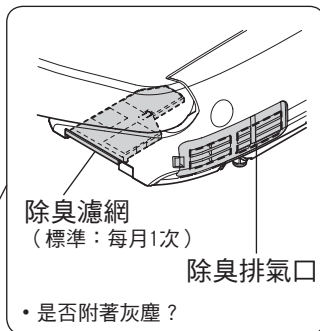

## 除臭濾網

(標準：每月1次)

## 除臭排氣口

- 是否附著灰塵？

## 便座

- 是否出現龜裂・缺口・鬆動搖晃・變色？
- 是否異常變熱或發出異音・異臭？
- 是否正常運作？
- 便座緩衝墊是否鬆脫？

## 遙控器

- 電池是否破裂或漏液？



## 電源插頭 (標準：每月1次)

- 是否附著灰塵？
- 是否異常變熱或發出異音・異臭？

## 電源線

- 是否損傷・夾入・壓壞・彎曲？
- 是否異常變熱或發出異音・異臭？

## 止水栓

- 是否漏水？
- 是否損傷・夾入・壓壞・彎曲？

## 給水軟管

- 是否碰觸到電源插頭嗎？
- 是否損傷・夾入・壓壞・彎曲？
- 是否漏水？

檢查部位	實施日 (年、月、日)		
本體	/ /	/ /	/ /
遙控器	/ /	/ /	/ /
電源插頭	/ /	/ /	/ /
電源線	/ /	/ /	/ /
便蓋	/ /	/ /	/ /

檢查部位	實施日 (年、月、日)		
除臭濾網	/ /	/ /	/ /
除臭排氣口	/ /	/ /	/ /
便座	/ /	/ /	/ /
止水栓	/ /	/ /	/ /
給水軟管	/ /	/ /	/ /

# MEMO

# TOTO

## 保證書

本保證書證明本產品為台灣的**TOTO**正式授權代理商-台灣東陶之正式販售商品。

依以下記載之〈免費維修規定〉提供維修

從購買日期起算之保證期間內,若發生故障,請出示本保證書予購買的安裝公司、販售店或台灣東陶要求維修。

顧 客	姓名	先生 女士
	地址	
購買日期	年	月 日
販售店名		
	TEL	印
產品名稱	WASHLET F1 F3	
產品型號	TCF4911ETR TCF4911TR TCF4931ETR TCF4931TR	
保證期間	購買起1年內	

### ★ 致顧客

當您領取本保證書時,請確認販售店是否填寫購買日期並蓋店章。

本保證書不會再發出,請妥善保存(未蓋店章時,視同無效)。

### 〈免費維修規定〉

※為保障您的權益,請務必確認本保證書是否蓋有販售店之店章並記載購買日期。若未蓋店章及記載購買日期,恕難提供免費維修服務。

- 依照使用說明書手冊等所記載之使用方式、注意事項正常使用而發生故障時,於保證期間內免費維修。
- 於保證期間內,請求安裝公司、販售店、台灣東陶或相關單位提供免費維修服務時,請出示本保證書。
- 因搬遷等原因需要對本商品進行拆卸、移機時,為避免拆卸、移機不當造成故障或損壞,請事先與購買的安裝公司或販售店商談,搬遷時也請務必攜帶使用說明書。
- 保證期間內若有下列情形,仍須收取維修費用:
  - 未依照使用說明書手冊等所記載之使用方式、注意事項而不當使用,或因不當修理、改造而造成之故障或損壞。
  - 因不當拆卸、移機等所引起之故障或損壞。
  - 火災、地震、水災、落雷、凍災、其他天災、公害、鼠類等動物和昆蟲破壞、排水管及排糞管內沼氣(硫化氫等腐蝕性氣體)、鹽害或異常電壓造成之故障或損壞。
  - 因使用非指定電源(電壓、頻率)及異常水質引起之故障或損壞(跳電、濾網阻塞、橡膠磨耗劣化等)。
  - 因砂石及垃圾等引起之損壞及耗損零件(乾電池等)之耗損。
  - 清潔保養上之不慎所引起的污垢、鐵鏽、外觀變色、排水不良等狀況(禁用含酸、鹼之清潔劑)。
  - 未出示此保證書時。
- 本保證書僅限台灣有效。
- 本保證書將不再發出,請務必妥善保存。
- 本保證書在以上所記載的期間、條件下均免費維修,保證期間過後的維修若有不明白之處,請向購買的安裝公司或販賣店詢問。
- 免費維修所更換之零件、商品,歸台灣東陶所有,將予以回收。

台灣東陶免付費服務專線

0800-890-250

台灣東陶股份有限公司

台北市松仁路101號3樓