

# TOTO

## 淋浴柱【一般、控溫】

型號	TWM 型
----	-------

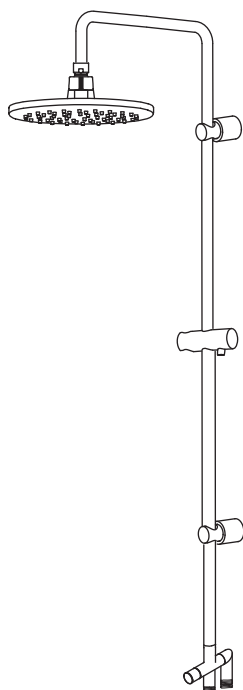

- ◆感謝您選購TOTO產品。  
請詳閱此使用說明書並正確使用。
- ◆請確認保證書是否有填寫安裝店名、安裝日期等。
- ◆請務必妥善保存此使用說明書。

施工、使用說明書 附保證書

### 前言

安全注意事項	1~3
規格	4
安裝前注意事項	4
完成圖	5~6
部品確認	7~9

前  
言

### 安裝及使用

施工順序	10~12
施工確認	13
使用方法	14

安  
裝  
使  
用

### 清潔保養

日常清潔保養	15
--------	----

清  
潔  
保  
養

### 疑難排解

拆卸與檢查	16~17
售後服務	18~19

疑  
難  
排  
解

保證書	封底
-----	----

保  
證  
書





# 1.1

## 安全注意事項 (為了安全起見 請務必遵守以下各項說明)



使用前，請詳細閱讀「安全注意事項」後，正確地使用產品。

- 請務必於閱讀完後，將此說明書存放在隨時可取閱的地方。
- 為使您安全且正確地使用本商品，並防範對您及其他使用者造成危害或財產損失，本說明書列出各種不同的標示。





各標示及其含意如下所示：

表示	意思
 <b>警告</b>	若忽視此標示的內容而操作錯誤，可能導致人員死亡或重傷。
 <b>注意</b>	若忽視此標示的內容而操作錯誤，可能導致人員受傷或財產損失。

■應遵守的種類、內容，以下列圖示區分與說明。

	⊘ 代表絕對「禁止」的內容。 左圖表示「禁止拆解」。
	ⓘ 代表務必執行的「強制」內容。 左圖表示「務必執行」。

依不同型號，圖示與現物會有部分差異。

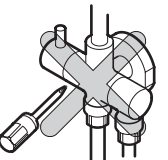
 <b>警告</b>		
 禁止	熱水給水溫度請勿超過85°C以上 若使用超過85°C以上高溫熱水，可能導致龍頭壽命縮短、破損造成燙傷或漏水弄濕家具設備等財物損失。	
 禁止拆解	請勿擅自進行諸如安裝非本產品結構零件以外的部品或拆除零件等改造 否則，可能因產品性能受損，導致燙傷、受傷；或因漏水而導致居家環境的財產損失。	

## ⚠ 注意



禁止

**請勿施以重力或撞擊**

可能導致破損、漏水弄濕家具設備等財物損失。

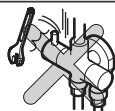

**請不要將淋浴柱當成扶手使用、懸吊、或是踏在蓮蓬頭掛架上**

不慎滑倒、或是鬆脫的話恐有受傷之虞。此外，也可能導致故障和漏水。

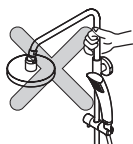

**請勿安裝在會發熱的家電附近**

本產品必須遠離浴室換氣暖房乾燥機和電暖器等發熱源，否則可能損壞花灑表面和內部結構。

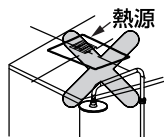

**安裝完畢後，請確認淋浴柱沒有鬆脫**

若淋浴柱有鬆動的情形，可能導致淋浴柱脫落、牆壁損壞等造成受傷。



**確認安裝的壁面有無段差**

商品若鬆脫，有可能從連接部漏水。

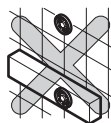

**請務必使用規定的螺絲數量固定**

壁面若破損，有可能導致商品脫落而受傷。



**安裝孔的周圍請務必塗抹矽利康**

若無塗抹矽利康，可能造成水侵入牆壁內，導致淋浴柱脫落、牆壁損壞等傷害。

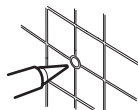

**請務必安裝至堅固的壁面、建築結構體**



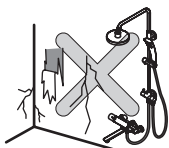

若直接安裝至土牆、石膏牆等強度不足的壁面，可能導致淋浴柱脫落、牆壁損壞等，造成使用者跌倒、受傷。



務必執行

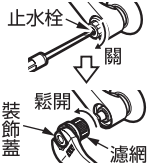

## ● 搭配龍頭時的場合

 <b>警 告</b>		
 禁止	<p>冷、熱水配管請勿相反安裝</p> <p>可能導致欲出冷水卻流出熱水而造成燙傷。</p>	
 務必執行	<p>為了能照刻度的溫度出水，請務必進行溫度調節</p> <p>因使用條件不同，可能無法依照刻度溫度出水而導致燙傷。</p>	
	<p>清潔濾網時，請勿突然鬆開濾網外蓋，</p> <p>請先關閉止水栓後再進行清潔另外，</p> <p>也請確認左側及熱水側後彎腳不會燙</p> <p>高溫熱水流出可能導致燙傷、或漏水弄濕家具設備等財物損失。</p>	

## 2

## 規格

冷水、熱水壓力	使用必要水壓	0.15MPa (流動壓)
	最高水壓	0.75MPa (靜水壓)
使用最高溫度		85°C以下
使用可能水質		自來水及可飲用井水
使用環境溫度		1~40°C
用 途		一般住宅浴室用

## 3

## 安裝前注意事項

- 給水壓力若超出0.75MPa的情形時，請使用市售的減壓閥將水壓降至0.2~0.3MPa左右。  
為使您舒適地使用本商品，給水壓力建議為0.2~0.3MPa左右。
- 為防止因錯誤操作等而引起的燙傷，請將冷水水壓調高於熱水水壓或相同水壓。  
另外，將熱水側加壓的情形時，也請務必調整低於冷水側水壓。
- 熱水給水溫度請設定高於使用時的出水溫度。
- 使用環境溫度建議在0°C以上、60°C以下。  
如果不高於0°C，手持蓮蓬頭會出現變形、凍裂等現象；同時高於60°C可能會損壞花灑內部結構。
- 為了有舒適的蓮蓬頭流量、溫度，熱水的給水溫度推薦設定為60°C。  
為了防止被燙傷，請不要設定超過60°C。
- 為減少阻力，連接熱水器的熱水配管請以最短距離配管，並請務必包覆保溫材。
- 因包裝前實施過通水試驗，商品內可能殘留水滴，商品本身並無問題。
- 請確認安裝淋浴柱的牆壁是否堅固。
- 根據建築物的構造，請選擇合適的固定方法。
- 本產品必須遠離浴室換氣暖房乾燥機和電暖器等發熱源，否則可能損壞花灑表面和內部結構。

# 4-1

# 完成圖

※依不同型號，圖示與現物會有部分差異

例：搭配控溫龍頭(TBV03426 型)的場合

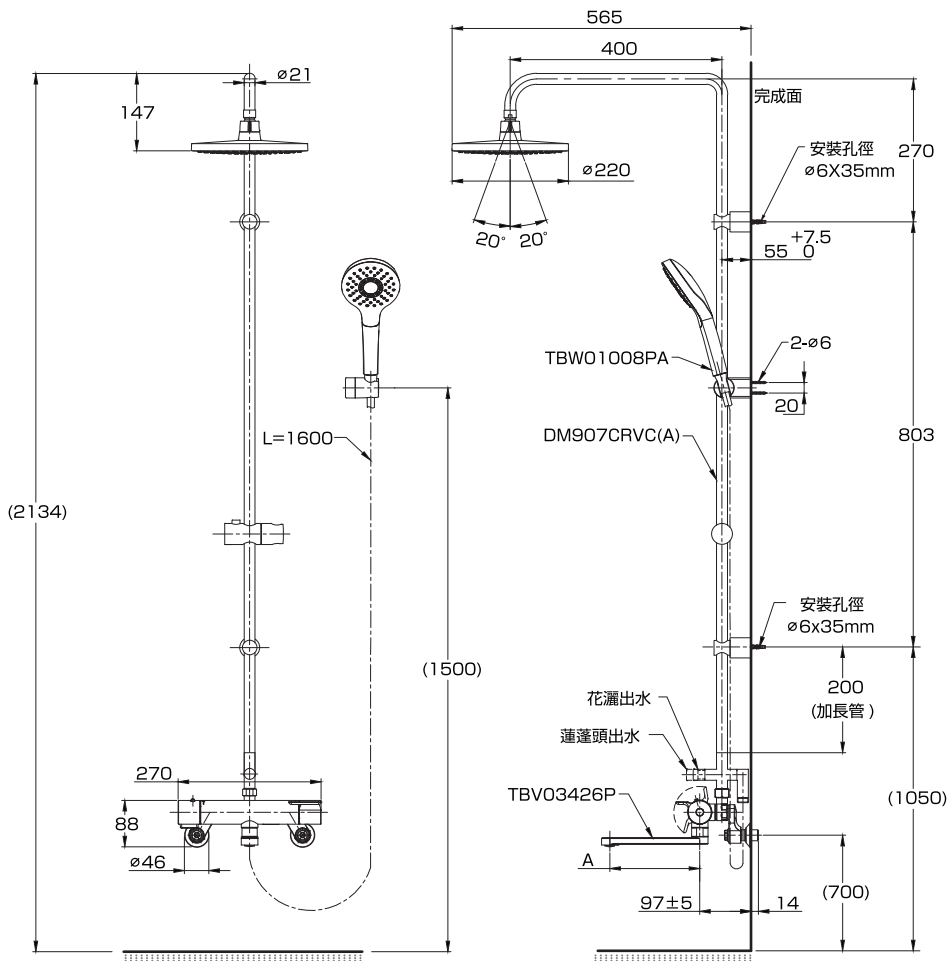

安裝注意事項：

- 1.請先安裝本體，再決定淋浴柱安裝位置。  
內附200mm加長管不能裁切，請依現場環境決定是否需要安裝。
- 2.花灑高度建議以最高使用者身高加200mm。
3. ( )內為建議尺寸，請依使用者身高與施工環境做調整。

品番	A
TBV03426型	170
TBV03430型	無下出水口

※依不同型號，圖示與現物會有部分差異

例：搭配一般淋浴龍頭(TBS04302 型)的場合

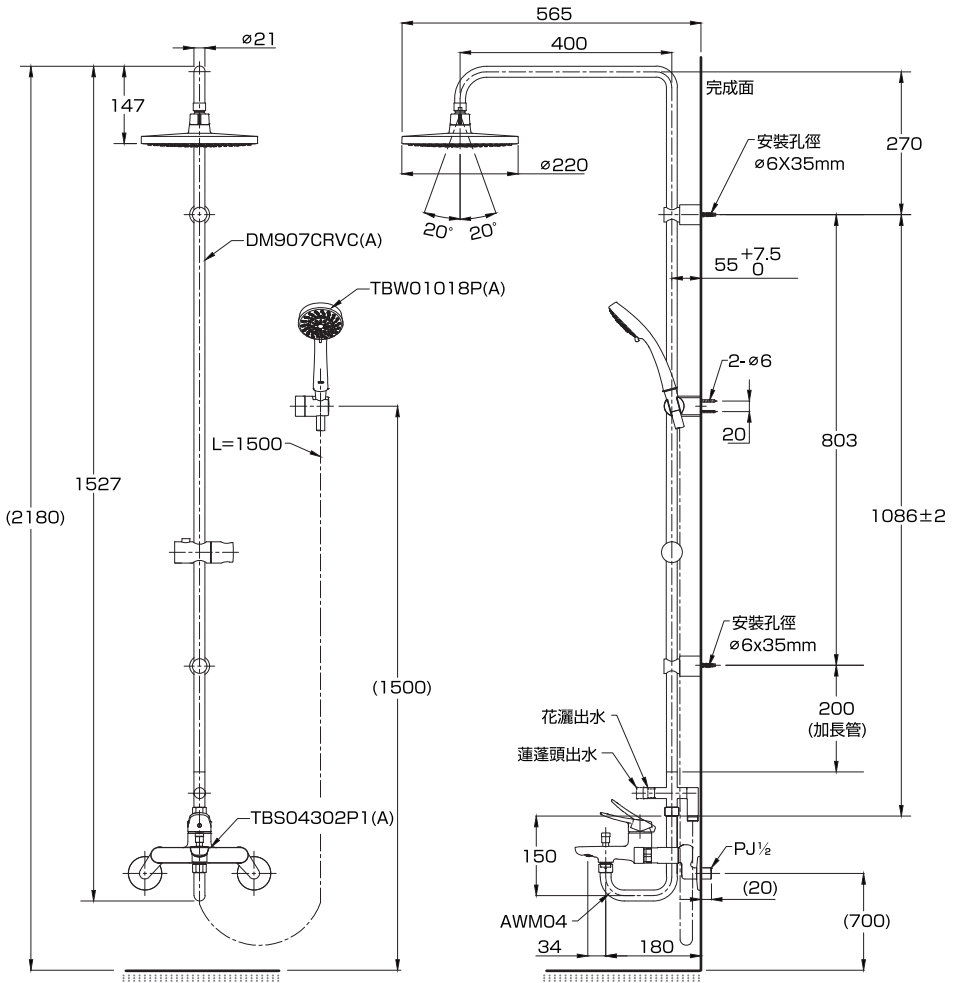



安裝注意事項：

1. 請先安裝本體，再決定淋浴柱安裝位置。  
內附200mm加長管不能裁切，請依現場環境決定是否需要安裝。
2. 花灑高度建議以最高使用者身高加200mm。
3. ( )內為建議尺寸，請依使用者身高與施工環境做調整。

# 5-1

## 確認部品 [淋浴柱]

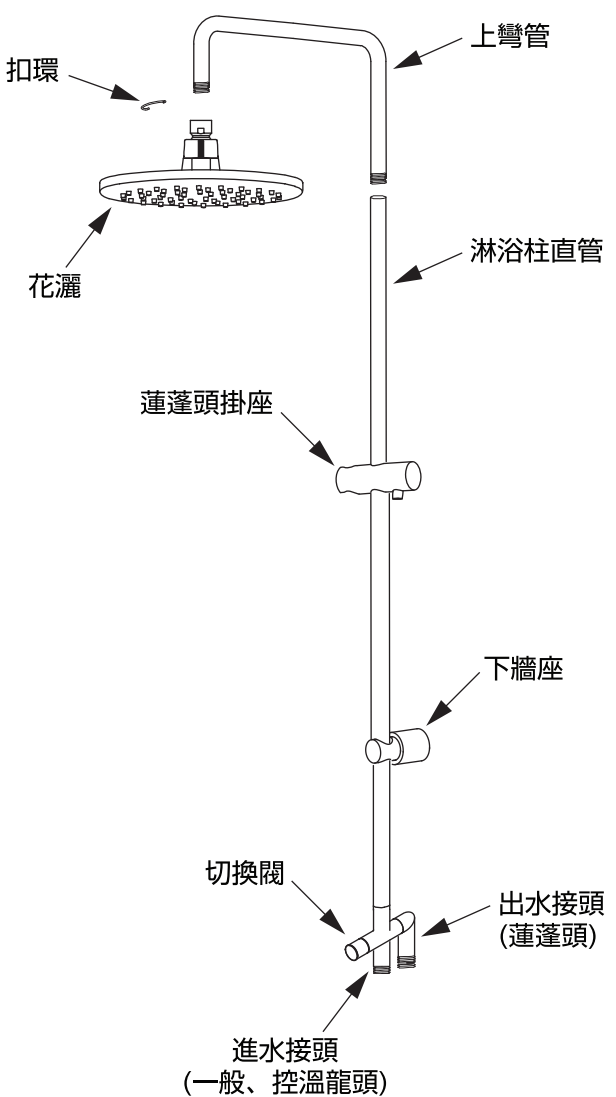
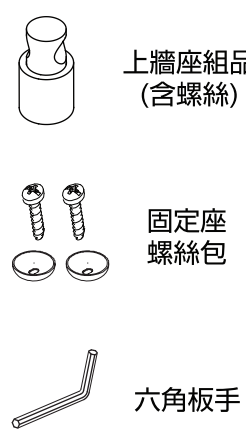





●請確認是否有以下部品：



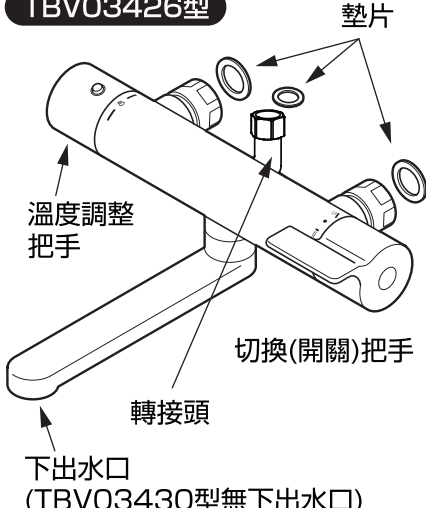



淋浴柱	配件包
 <p>扣環</p> <p>花灑</p> <p>蓮蓬頭掛座</p> <p>上彎管</p> <p>淋浴柱直管</p> <p>下牆座</p> <p>出水接頭 (蓮蓬頭)</p> <p>切换閥</p> <p>進水接頭 (一般、控溫龍頭)</p>	 <p>上牆座組品 (含螺絲)</p> <p>固定座螺絲包</p> <p>六角板手</p>
	<h3>加長管</h3>
	
	<h3>施工、使用說明書</h3>
	 <p>★請務必交給客戶</p>

# 5-2

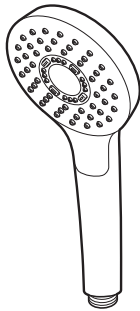
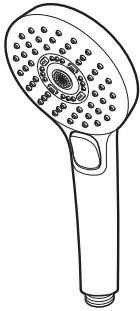
## 確認部品【搭配控溫淋浴龍頭時】

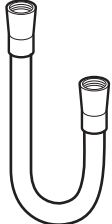
●請確認是否有以下部品：

控溫淋浴龍頭	後彎腳	其它
<p><b>TBV03426型</b></p> 	 <p>後彎腳(2個)</p>  <p>裝飾蓋(2個)</p>	 <p>施工說明書</p> <p>★ 使用說明書及標籤 請務必交給客戶</p>  <p>使用說明書</p>  <p>使用注意標籤</p>







蓮蓬頭(有3款可以選配)※別箱※		其它
<p>TWM02-S1</p>  <p>單段出水模式</p>	<p>TWM02-S2</p>  <p>3段出水模式</p> <p>TWM02-S3</p>  <p>5段出水模式</p>	 <p>蓮蓬頭軟管 (附墊片)</p>  <p>掛座 (附螺絲)</p>  <p>施工說明書</p>  <p>使用說明書 (★請務必交給客戶)</p>



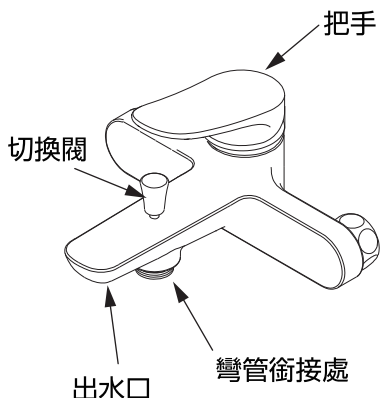

※依不同型號，圖示與現物會有部分差異。

# 5-3

## 確認部品 【搭配一般淋浴龍頭時】

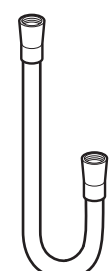
●請確認是否有以下部品：

一般淋浴龍頭	後彎腳組	其它
<p><b>TBS04302型</b></p> 	 <p>後彎腳(2個)</p>  <p>止水墊片(2個)</p>  <p>裝飾蓋(2個)</p>	 <p>施工說明書</p>  <p>使用說明書 (★請務必交給客戶)</p>

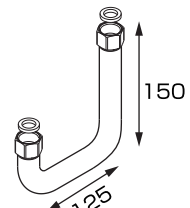
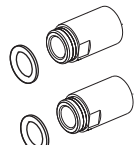
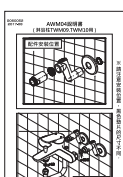
蓮蓬頭(※別箱※)	L彎管組(※別箱※)
 <p>5段式 蓮蓬頭</p>  <p>蓮蓬頭軟管 (附墊片)</p>  <p>掛座 (附螺絲)</p>  <p>施工說明書</p>  <p>使用說明書 (★請務必交給客戶)</p>	 <p>L彎管(附止水墊片*2)</p>  <p>延長部品 (附止水墊片*2)</p>  <p>使用說明書</p>

※依不同型號，圖示與現物會有部分差異。

## 安裝淋浴龍頭

重要

## 1. 清潔給水管內部

安裝前，請務必將冷、熱給水管內的異物、砂礫清除乾淨。

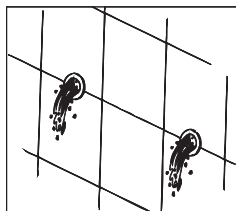

## 2. 安裝淋浴龍頭

【控溫淋浴龍頭】 ➔ 請依照控溫龍頭內附之施工說明書進行施工安裝。

【一般淋浴龍頭】 ➔ 請依照下方說明及圖示進行施工安裝。

A. 自L彎管盒內取出延長部品，以扳手將其與後彎腳(含墊片)固定鎖緊。

B. 於後彎腳纏繞止洩帶後，插入後彎腳裝飾蓋並鎖入牆壁。

※注意：牆內預留管請與牆面成直角，以免龍頭無法安裝

C. 將附於延長部品的墊片放入龍頭螺帽內，與延長部品鎖緊。

D. 取出L彎管，將墊片放入彎管兩端螺帽內，L彎管短邊鎖附在切替閥下方出水口處。

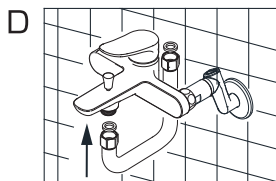
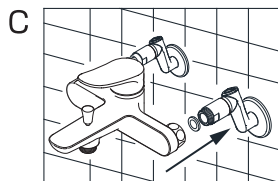
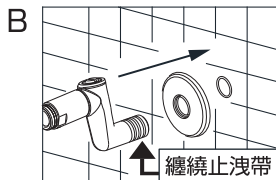
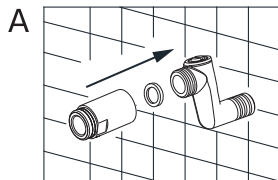

※請注意~止水墊片尺寸會因安裝位置不同而有所差異。



## 淋浴柱組裝

重要

- 3.現場空間許可、並需要加裝加長管的情形下：  
請先將切替閥的固定螺絲鬆開後取下切替閥。(如圖1)
- 4.依序將加長管及切替閥裝上後，再將2處固定螺絲鎖緊。(如圖2)  
※注意：鎖緊時，切替閥方向請務必朝向前方，避免影響日常使用。
- 5.自小白盒內取出上牆座套入淋浴柱直桿，再把上彎管套入上牆座，以旋轉的方式將上彎管鎖緊。(如圖3)
- 6.鬆開下牆座內的塑膠螺絲，將下牆座移動至淋浴柱直桿與加長管的接合處後，再次將塑膠螺絲鎖緊，避免刮傷直桿。(如圖4)

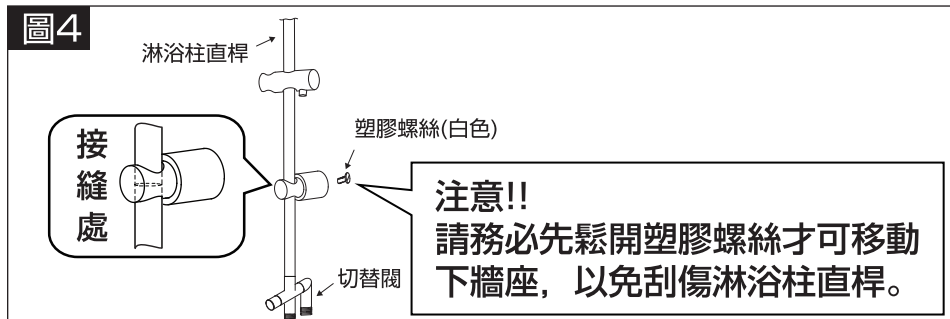
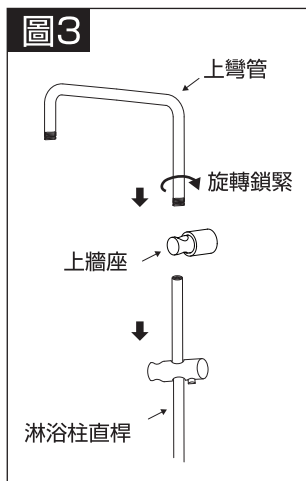
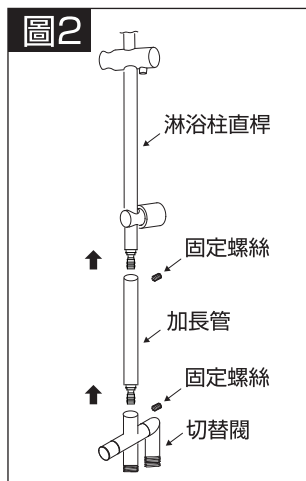
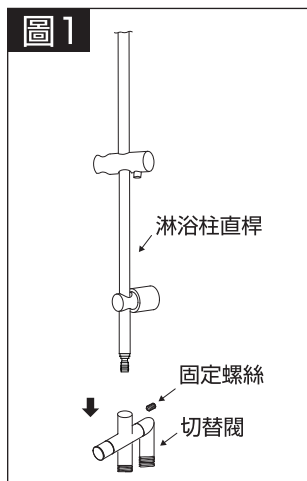

## 淋浴柱安裝

重要

## 7. 量測鑽孔位置：

將組裝完的淋浴柱鎖緊在L彎管螺帽或控溫龍頭轉接頭螺帽，量測上下牆座鑽孔中心位置並作記號。(如圖5)

8. 取下淋浴柱後，在牆上記號處鑽出2個  $\varnothing 7\text{mm}$ 、深35mm 的固定座安裝孔。(如圖6)

【注意】①請確認在預定鑽孔的牆壁內，沒有隱蔽的管線。

②請確保2個固定安裝孔在同一條線並垂直地面。

## 9. 鑽孔後，分別將塑膠子打入孔內，再安裝固定座。(如圖7)

## 10. 再次將淋浴柱鎖緊在L彎管或轉接頭螺帽上，並將上下牆座套入固定座後，鎖緊固定螺絲。最後，安裝花灑與蓮蓬頭。

※安裝花灑時，請務必將防掉扣環確實安裝。(如圖8)

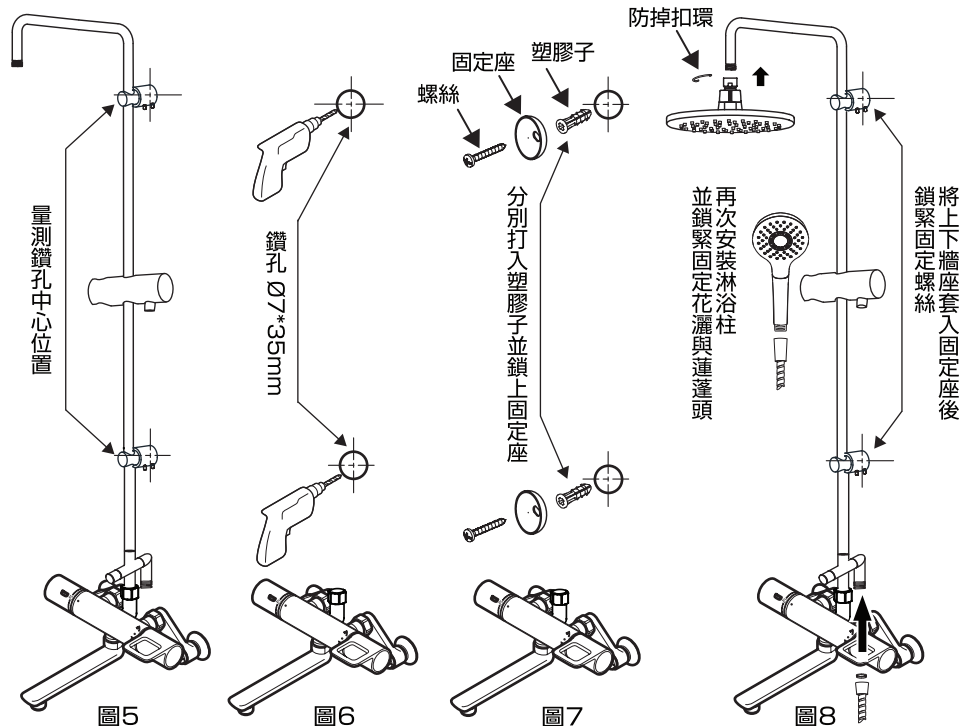

## 7

# 施工後確認

- ※1: 安裝後請確認各連接處是否緊密、管道是否洩露、整體安裝是否牢固，確定各部位良好後，可進行通水測試，並檢查各連接處是否漏水。
- ※2: 淋浴龍頭與蓮蓬頭的施工調整及確認，請詳閱各自施工說明書的內容。

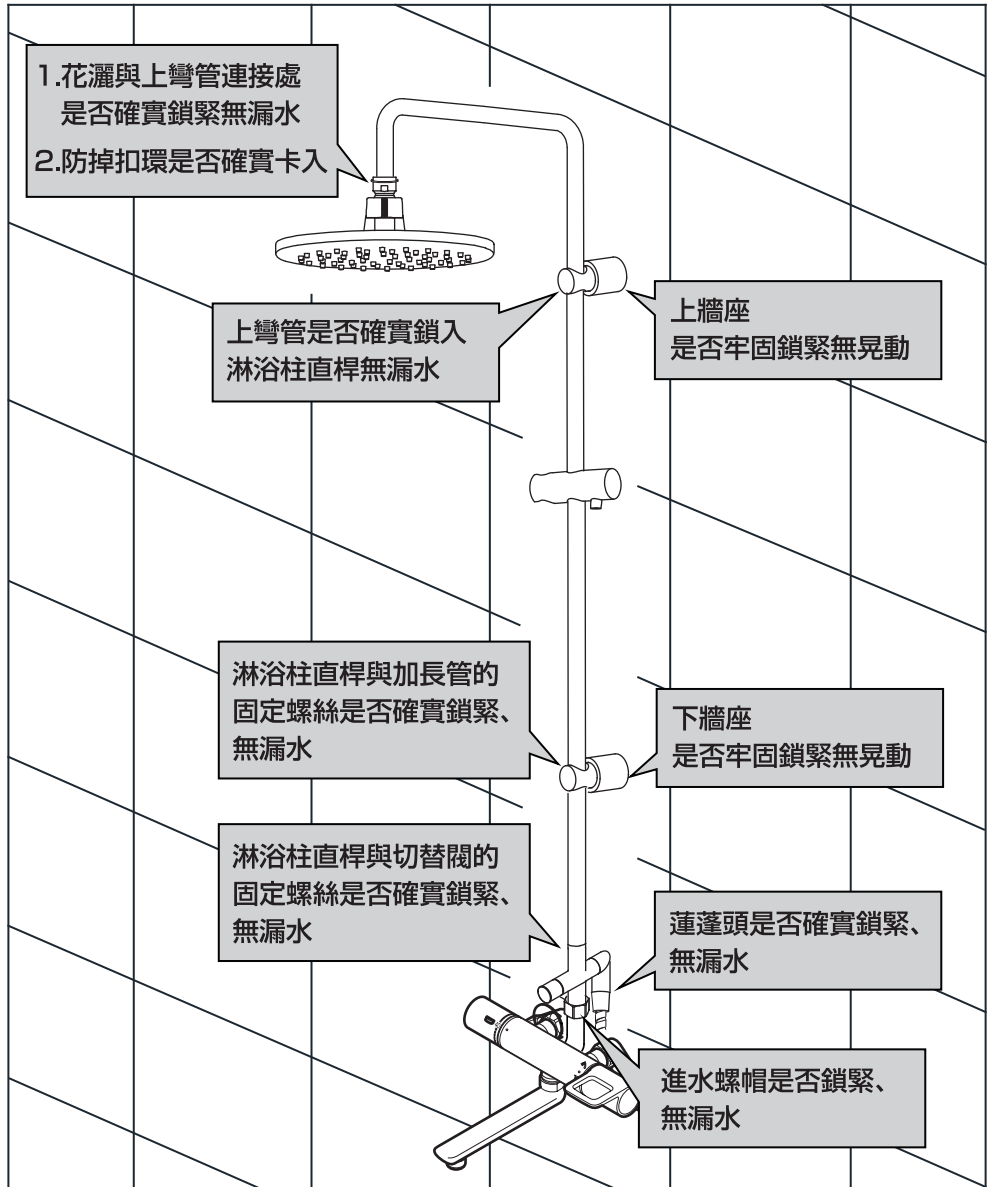

## 1. 切換操作

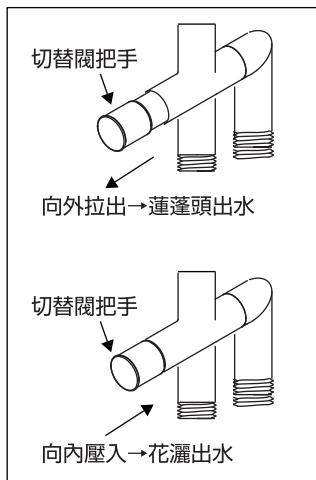

如圖所示：

切替閥把手向外拉出時，會經由蓮蓬頭出水；  
切替閥把手向內壓入時，會經由花灑出水。

※1：為避免燙傷，使用前請先確認出水位置。

※2：使用前請勿站在花灑下方，  
並將切替閥切換至蓮蓬頭出水位置後再試水。

## 2. 蓮蓬頭支架高度調整

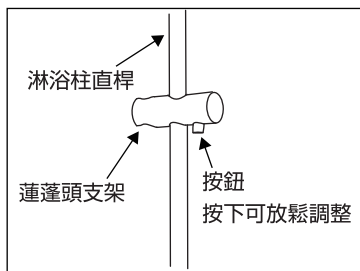

如圖所示：

將按鈕按下後，可上下滑動蓮蓬頭掛座支架；  
選定理想高度後，將按鈕放開即可固定位置。

## 3. 蓮蓬頭角度調整

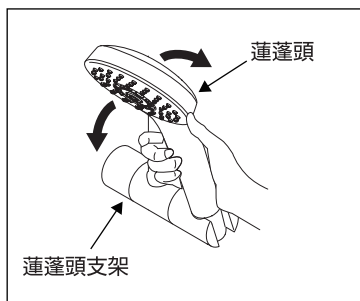

如圖所示：

手握蓮蓬頭，順時針或逆時鐘針旋轉，  
將蓮蓬頭調整到合適的角度位置放置即可。

※淋浴龍頭與蓮蓬頭的日常清潔保養，請詳閱各自使用說明書的內容。

## 1 花灑的清潔

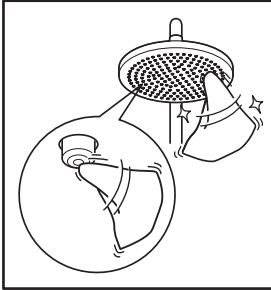

若使用時出現流線不均勻的現象，可用毛巾輕輕擦拭散水板上小橡膠的吐水口，清除異物。

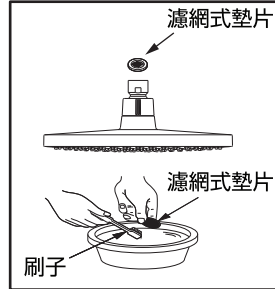

出水量少時：請鬆開花灑後，取出濾網式墊片。使用刷子、牙刷等清潔用品將濾網上的異物清除乾淨。

## 2 淋浴柱的保養

為長期保持產品的美觀，請客戶按照以下方法維護保養。

1. 經常用軟布擦拭或用機油、車用蠟擦拭，但黏在塑膠部品時，零件將可能失去光澤或產生銹蝕，請注意勿使其黏著於商品上。
2. 不得使用去汙粉、拋光粉等含粗顆粒的清潔劑或尼龍刷等清潔用品。
3. 因酸性清潔劑會侵蝕電鍍表層，故不可使用。

如果用酸性清潔劑清洗磁磚的話，請立刻對磁磚及龍頭用大量清水沖洗乾淨。

### 請 求

請不要使用可能導致產品受損的物品。

- 酸性清潔劑、強效漂白劑、鹼性清潔劑  
可能導致產品外觀變色、樹脂製部品破損。
- 有機溶劑、揮發性溶劑等  
可能導致橡膠、樹脂製部品破損。
- 去汙粉、含粗顆粒的清潔劑
- 尼龍刷、棕刷、粗毛刷子等  
可能導致產品表面受傷。

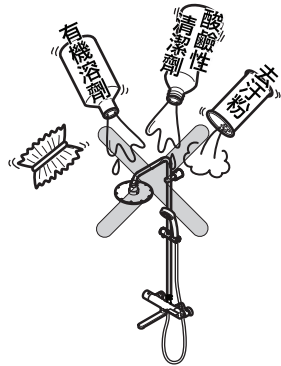

# 10-1

## 拆卸與檢查

※安裝後若出現故障，請按照以下方法拆卸確認

※淋浴龍頭與蓮蓬頭的確認項目與拆卸檢查，請詳閱各自產品之使用說明書

現象	檢查項目
水流量小	1、3、13、14、15
漏水	1、2、3、6、10、11、12、13、14
本體晃動	4、5、7、8、9、16

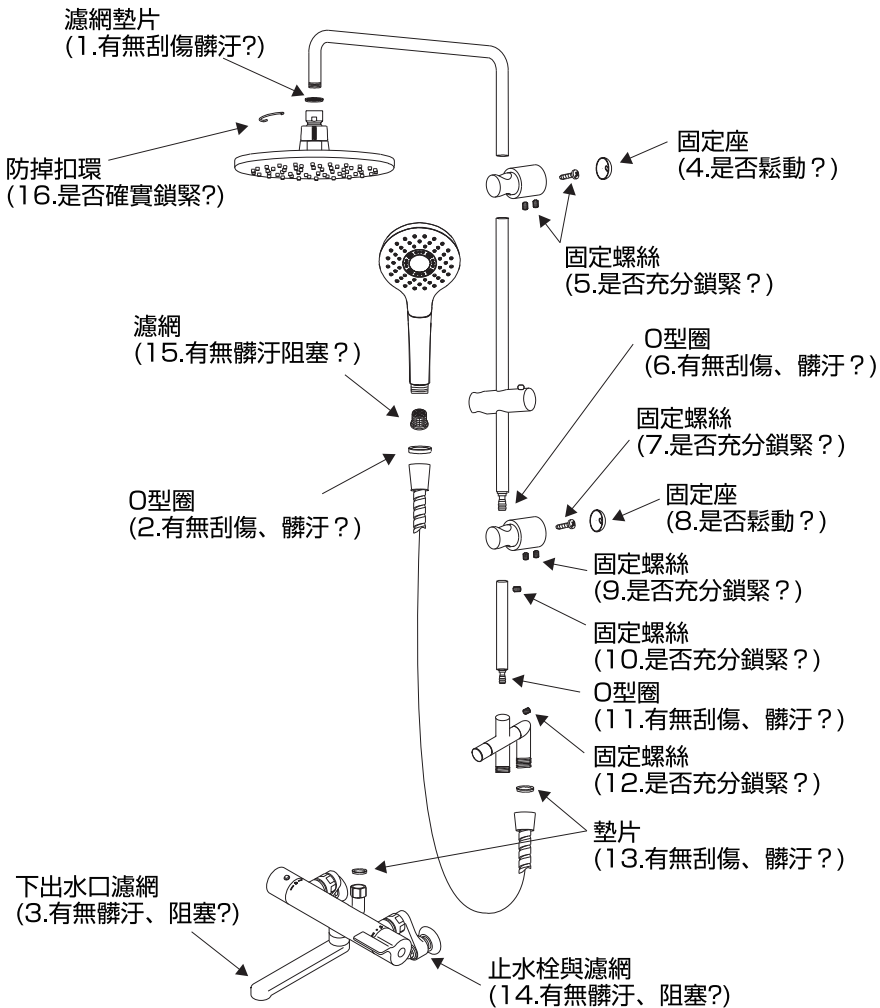

疑難排解

※安裝後若出現故障，請按照以下方法拆卸確認

※淋浴龍頭與蓮蓬頭的確認項目與拆卸檢查，請詳閱各自產品之使用說明書

現象	檢查項目
水流量小	1、3、13、14、15
漏水	1、2、3、6、10、11、12、13、14、16
本體晃動	4、5、7、8、9、17

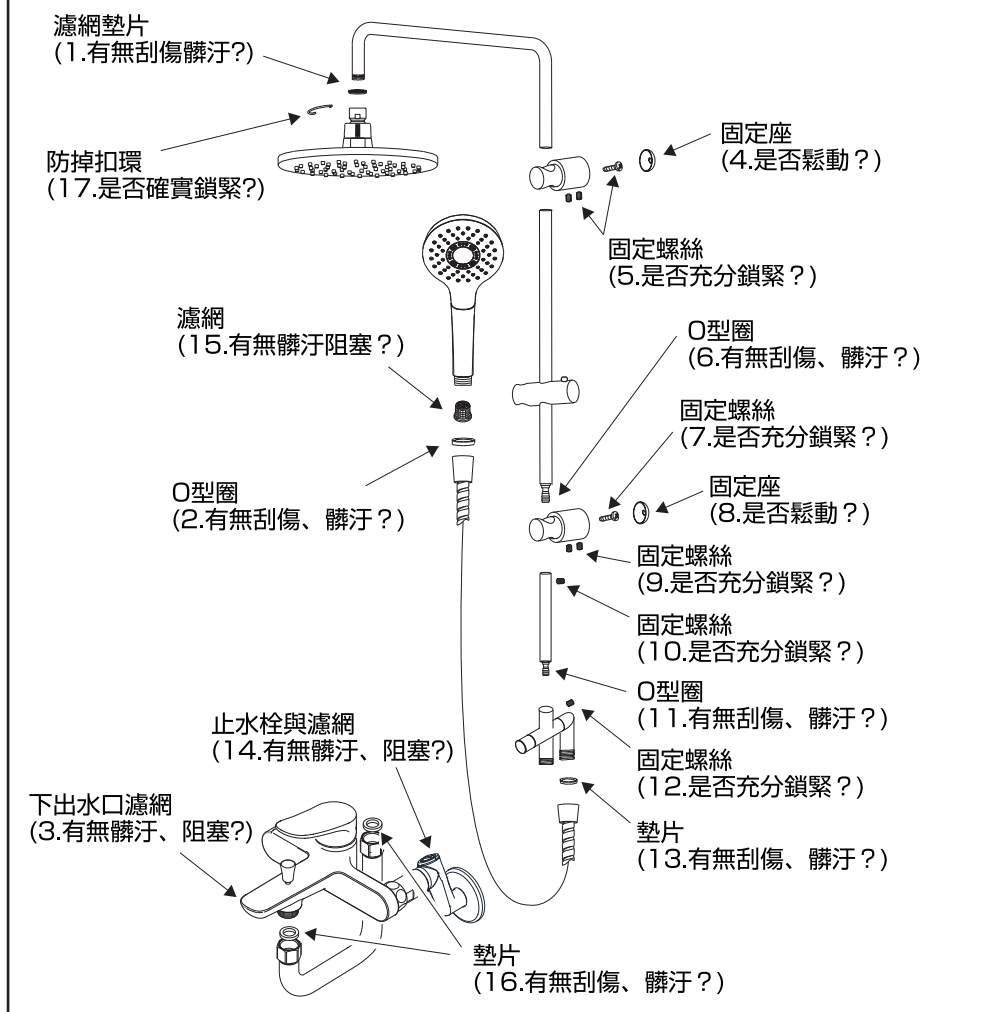

使用年數



## 保證書（本說明書的封底即為保證書）

- 本商品依據保證書內容做出保證。請確認是否填入安裝日、安裝公司名(或販售店)及捺印。另外，請詳細閱讀保證書內容後，妥善保存。
- 保證期間請確認保證書。

## 關於保證

- 保證期間中  
依據保證書的規定進行維修。因為保證期間內也可能必須付費維修，請詳細確認保證書內容。例如：「未遵照使用說明書、施工說明書、產品上的注意標籤等產生的不良問題」等情形時，需收取費用。
- 保證期間過後  
經維修後可繼續使用的商品，將根據顧客要求進行維修並收取費用。  
→請確認「委託修理時」「維修費用的構成明細」(P.19)。

## 關於零件的更換

免費維修所更換的零件・商品為台灣TOTO所有。

## 維修用零件的供給期間

本商品的維修用零件（維持功能上不可欠缺的零件、使用期間需要更換的可能性較大之物品)的供給期間為製造中止後7年。

## 磨損・劣化零件的更換

- 閥及墊片如果磨損、劣化可能導致漏水。此情形時，該零件需要更換。
- 磨損・劣化零件的更換請洽詢原購買的販售店、安裝公司、或台灣TOTO免付費服務專線。  
TEL：0800-890-250



## 委託維修時

### 【委託修理單位】

原購買的販售店、安裝公司或台灣TOTO免付費服務專線。

TEL：0800-890-250

### 【需要聯繫的內容】

- ①住址、姓名、電話號碼
- ②商品名
- ③型號
- ④安裝日
- ⑤故障內容、異常情形(何處漏水等)
- ⑥希望到府維修日期

### 【不明白之處及維修相關洽詢】

原購買的販售店、安裝公司或台灣TOTO免付費服務專線。TEL：0800-890-250

## 維修費用的構成明細 <委託TOTO維修の場合>

根據修理可以維持商品功能的情況下，由所要求的修理狀況付費。

標準修理費用由 **技術費** + **零件費** + **出差費** 構成。

但是，維修用性能零件的保固期限已過的商品，則為無法修理。

**技術費**：檢測故障部位的修理及更換零件、調整、修理結束後的定期檢查等作業所收取的費用。

**零件費**：修理時所使用、更換的零件費用。

**出差費**：維修技術人員的派遣費用。

# MEMO



# TOTO

## 保證書

本保證書證明本產品為台灣的**TOTO**正式授權代理商-台灣東陶之正式販售商品。  
依以下記載之<免費維修規定>提供維修

從購買日期起算之保證期間內,若發生故障,請出示本保證書予購買的安裝公司、販售店或台灣東陶要求維修。

顧 客	姓名	先生 女士		
	地址			
購買日期	年	月	日	
販售店名				
	TEL	印		

產品名稱	
產品型號	
保證期間	

### ★ 致顧客

當您領取本保證書時,請確認販售店是否填寫購買日期並蓋店章。

本保證書不會再發出,請妥善保存(未蓋店章時,視同無效)。

#### <免費維修規定>

※為保障您的權益,請務必確認本保證書是否蓋有販售店之店章並記載購買日期。若未蓋店章及記載購買日期,恕難提供免費維修服務。

1. 依照使用說明書手冊等所記載之使用方式、注意事項正常使用而發生故障時,於保證期間內免費維修。
2. 於保證期間內,請求安裝公司、販售店、台灣東陶或相關單位提供免費維修服務時,請出示本保證書。
3. 因搬遷等原因需要對本商品進行拆卸、移機時,為避免拆卸、移機不當造成故障或損壞,請事先與購買的安裝公司或販售店商談,搬遷時也請務必攜帶使用說明書。
4. 保證期間內若有下列情形,仍須收取維修費用:
  - (1) 未依照使用說明書手冊等所記載之使用方式、注意事項而不當使用,或因不當修理、改造而造成之故障或損壞。
  - (2) 因不當拆卸、移機等所引起之故障或損壞。
  - (3) 火災、地震、水災、落雷、凍災、其他天災、公害、鼠類等動物和昆蟲破壞、機器內殘留鼠類、昆蟲屍體、排水管及排糞管內沼氣(硫化氫等腐蝕性氣體)、鹽害或異常電壓造成之故障或損壞。
  - (4) 因使用非指定電源(電壓、頻率)及異常水質引起之故障或損壞(跳電、濾網阻塞、橡膠磨耗劣化等)。
  - (5) 因砂石及垃圾等引起之損壞及耗損零件(乾電池等)之耗損。
  - (6) 清潔保養上之不慎所引起的污垢、鐵鏽、外觀變色、排水不良等狀況(禁用含酸、鹼之清潔劑)。
  - (7) 未出示此保證書時。
5. 本保證書僅限台灣有效。
6. 本保證書將不再發出,請務必妥善保存。
7. 本保證書在以上所記載的期間、條件下均免費維修,保證期間過後的維修若有不明白之處,請向購買的安裝公司或販賣店詢問。
8. 免費維修所更換之零件、商品,歸台灣東陶所有,將予以回收。

台灣東陶免付費服務專線

0800-890-250

台灣東陶股份有限公司

台北市松仁路101號3樓