

TOTO

衛生紙架

YHB63型

為使商品機能充分發揮，請遵照本施工說明書內容正確安裝。安裝後，請向客戶詳細說明使用方法。

1. 安全注意事項 (為安全起見請務必遵守以下各項說明)

安裝前，請詳細閱讀本「安全注意事項」後正確安裝。

- 為使您安全且正確地安裝本製品，並防範對您及其他使用者造成危害，抑或財產損失，本說明書列出各種不同標示。各標示及其含意如下所示。



警告

若忽視本標示欄的內容而操作錯誤，可能導致人員死亡或重傷。

- 以下列圖示區分，說明應遵守內容的種類。



絕對「禁止」的內容。
左圖為「禁止拆解」。



務必執行的「強制」內容。
左圖為「務必執行」。

警告



禁止

請勿安裝於屋外或濕氣較重的場所
建議使用於通風良好的廁所
避免基礎壁面及產品被水潑濕

可能因部材腐蝕導致商品脫落，壁面損壞，使用者跌倒受傷。



禁止拆解

修理技術以外人員，請勿自行拆解、修理・改造
可能因商品破損或脫落，導致使用者跌倒受傷。

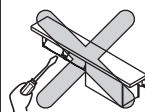

關於設置

若壁面不平整，可使用墊圈等物確保平整。



警告

請安裝在具強度的壁面上・建築構造體[※]上

壁面強度若不足，請安裝厚度12mm以上的構造用合板，或同等級以上的基礎壁面。
若直接安裝於土牆・石膏板等強度不足的壁面，可能因商品鬆脫、壁面損壞，導致使用者跌倒受傷。

※詳細內容，請參照 **7.部材的組裝**。

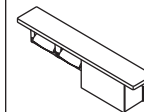

請務必使用包裝內的螺絲，或本公司所指定的固定金具，並依指定的數量安裝

若沒有使用包裝內的螺絲或本公司所指定的固定金具，或沒有依規定數量安裝，可能導致商品鬆脫，壁面損壞，使用者跌倒受傷。

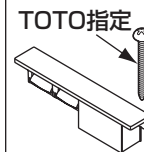

請詳細閱讀各基礎壁面的安裝方法，並確認基礎壁面有足夠的厚度及補強，並依指定安裝方法安裝

若基礎壁面沒有足夠的厚度及補強，可能因商品鬆動、脫落、壁面損壞，導致使用者跌倒受傷。

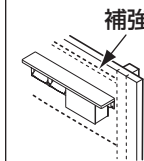

安裝完畢後，請確認商品是否安裝牢固

商品如果安裝搖晃不穩固，可能導致商品脫落、牆壁損壞，導致使用者跌倒受傷。

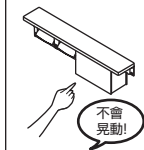

務必執行

2. 安裝前

安裝前注意事項

- 請確認商品安裝壁面有足夠的強度。
 - 請勿安裝於屋外或濕氣較重的場所。建議使用於通風良好的廁所。
 - 請依照建築物的構造選擇適當的安裝方法。
- 固定金具使用數量，請參照 3.固定金具。

3. 固定金具

<固定金具一覽表>

型號	T110D28
名稱	塑膠子
形狀	 φ6×30
數量	20個



<對象製品及螺絲使用數量>

型號	螺絲使用數量
YHB63NB型	6個

注：塑膠子，T110D28個數=20個/組。
實際使用數量，請參考上表。

4. 附屬零件的確認

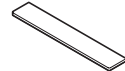
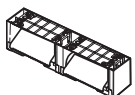
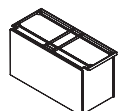
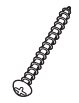
請確認有以下零件。

型號	置物架固定材	置物架	衛生紙架	收納箱	圓頭螺絲		華司
		 ※依商品不同， 形狀略有差異。			 φ4.5×40	 附華司 φ4×18	
YHB63NB型	1個	1個	1個	1個	6支	10支	6片

5. 完成圖

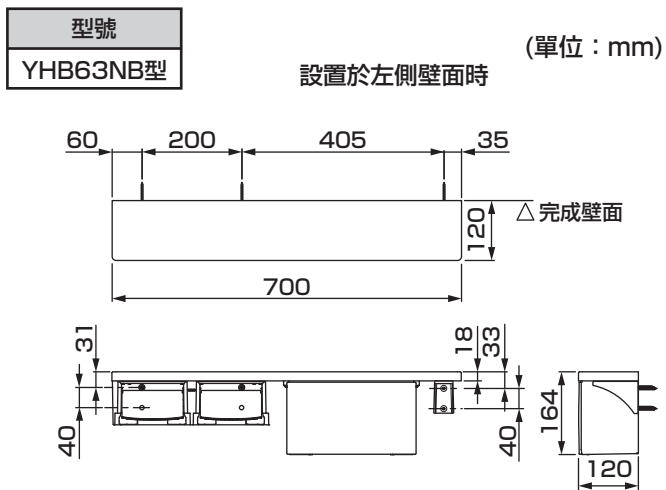

6. 安裝位置

以下標示尺寸為標準數值。請配合使用者方便使用來決定適當的安裝位置。

<附收納盒の場合>

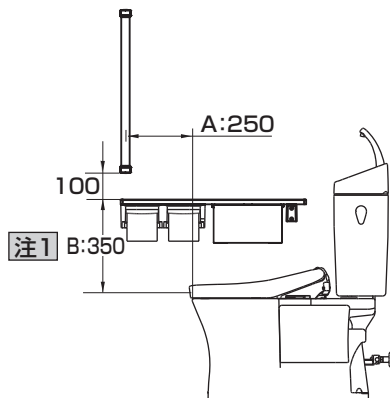

由安裝扶手壁面至馬桶中心的距離

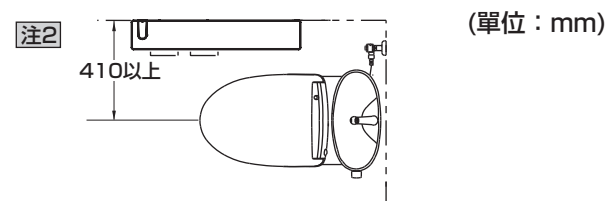

注意

注1：由便座上面至置物架上面的尺寸為350mm。

注2：由扶手安裝壁面至馬桶中心的距離為410mm以上。

收納盒的盒蓋可能干擾到便蓋的使用。

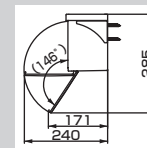

7. 部材的組裝

置物架・衛生紙架・置物架固定材的組裝

<設置於左側壁面>

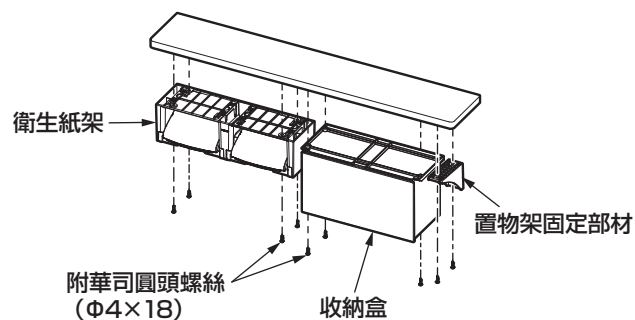

注意

置物架板背面有衛生紙架、置物架固定部材、收納盒用的預留孔，請務必安裝於預留孔上。

警告

- 將衛生紙架、收納盒、置物架固定部材安裝於置物架板上時，為避免過大的轉矩損傷預留孔，最後鎖緊時，請務必使用手鎖緊
- 請勿使用電鑽等物施加過大的轉矩
- 置物架板固定後，請勿再將置物架板拆下重新安裝
可能導致置物架板螺絲孔損壞，螺絲被拔出、商品鬆脫，商品無法完全承受荷重。

7. 部材的組裝

置物架・衛生紙架・置物架固定材的組裝

衛生紙架安裝要領

使用螺絲固定置物架板時，請將左右卡榫往前打開，放下切紙板。

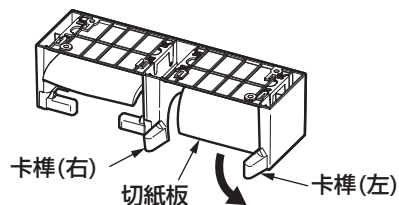

※衛生紙架固定在置物架上後，請將切紙板歸回原位。

置物架固定部材安裝要領

置物架板與置物架
固定部材的端面對齊

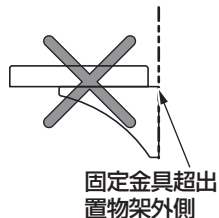
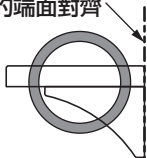

- ①比照產品安裝位置以確定牆壁打孔位置。
- ②在牆壁打孔，並在孔內埋入膨脹螺絲，然後使用螺絲及墊片將衛生紙架固定在牆上。

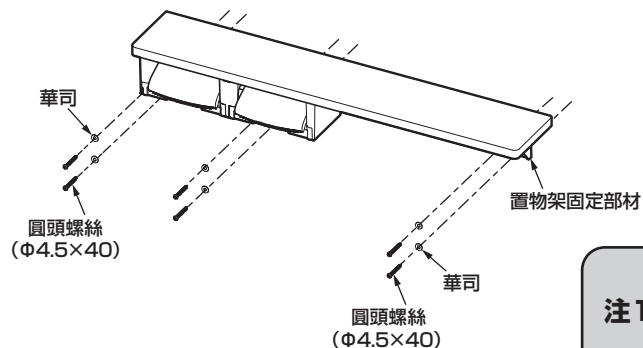

警告

注1：鎖緊壁面安裝螺絲時，請確認螺絲頭沒有出現毛邊情形

若有毛邊情形，使用者若碰觸到，可能造成受傷。

8. 檢查項目

安裝完畢後，請確認以下項目。

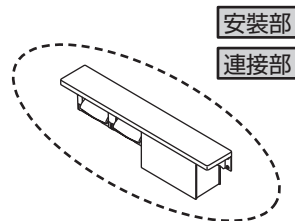

確認鬆脫情形

請確認商品是否有鬆動、鬆脫情形。

連接部是否確實組裝好？

↳ 參照 **7. 部材的組裝**

安裝部是否確實安裝在壁面上？

↳ 參照 **7. 部材的組裝**

※包裝內的使用說明書，請務必轉交客戶。