

# 重大事故防範呼籲

## 溫水洗淨便座乃是電氣產品。

產品故障未經修理卻繼續使用，或是長年使用產品，恐將導致電子、電氣零件劣化，引發煙霧、火災。

### 溫水洗淨便座安全使用須知

建議定期進行檢查。

•若目前產品已使用很長的一段期間，建議考慮更換新品。



如果發現產品異狀，請應立即停止使用並洽詢原購買的安裝公司或販售店，或撥打台灣東陶免付費服務專線 0800-890-250。

(本產品故障可能引起火災、觸電、室內進水。)

•請立即切斷電源並關閉止水栓。

### 馬桶水封的確保

- 1.馬桶水封作用避免排污管內的空氣(沼氣)入侵。  
(含有硫化氫等惡臭成分的髒污氣體)
- 2.馬桶安裝後放置未使用時，水封在儲水的狀態下長時間放置  
馬桶內的水分蒸發，產生水封破壞現象。  
(水封內的水蒸發，就會和排污管連通，發生沼氣進入情形)

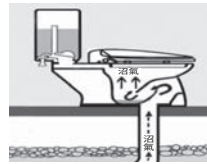
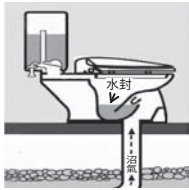

3.水封內的水減少時，會產生以下的情形。

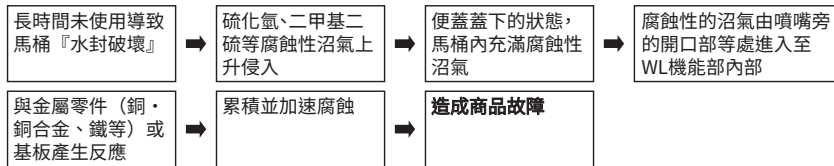

# TOTO

## 溫水洗淨便座

### washlet

TCF23710ATW

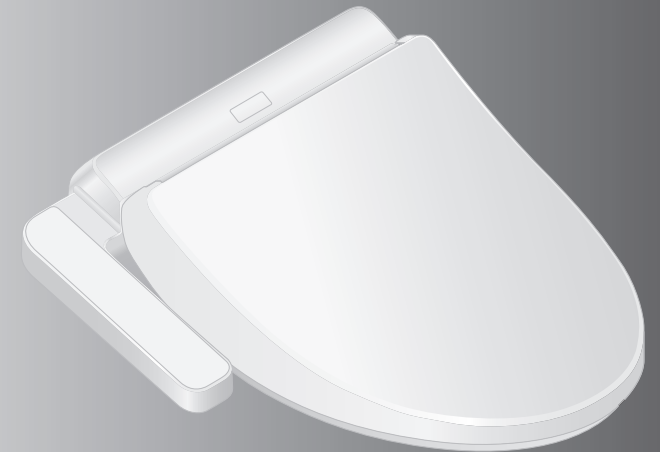

- 感謝您選購本產品。  
請詳細閱讀本使用說明書後，正確地使用。
- 本使用說明書，請務必妥善保存。並於使用前詳細閱讀全文。

台灣東陶股份有限公司

台北市松仁路101號3樓 0800-890-250

2021.11.12  
D07C93

# 您的產品可使用的功能為？

功能		型號	TCF23710ATW	參照頁數
基本功能	洗淨功能	臀部洗淨	●	15
		下身洗淨	●	
	變更洗淨方法	洗淨位置調整	●	
		水勢調整	●	
		震動洗淨	●	
變更溫度	溫度調整	●	16、17	
潔淨功能	使髒汙難以附著	前噴霧	●	14
便利功能	溫熱便座	溫熱便座	●	—
	省電功能	智慧省電	●	18、19
		定時省電	●	
清潔保養	本體單鍵裝卸		●	27
	便蓋裝卸		●	28
	噴嘴清潔		●	29
	抗菌		●	39



**自動啟動潔淨功能**  
(詳細內容請翻閱 P.14)

**就座**

向馬桶內噴灑噴霧，  
使汙垢不易附著

前噴霧

## 目次

安全注意事項	4
使用注意事項	9
各部位名稱	10
準備	12

基本使用方法	14
●自動功能的作用	14
前噴霧	15
●使用本體操作部	15
溫度調整(便座, 溫水)	16
省電功能	18
各種使用方法	22
●設定一覽表	22
●自動功能	24

清潔保養	26
●本體	26
●本體與馬桶的縫隙	27
●本體與便蓋的縫隙	28
●噴嘴	29
噴嘴清潔	29
●附給水濾網排水栓	30

疑難排解	31
●因停水而無法進行馬桶洗淨時	31
●預防凍結措施	32
●長時間不使用時	33
疑似故障時	34
售後服務	38
產品規格	39
更換零件	40
定期檢查	41
保證書	43
重大事故防範呼籲	封底

前言

使用方法

清潔保養

必要時

# 安全注意事項

以下各注意事項是有關安全重要內容，請務必遵守，並正確地使用。

## 標示與意義



### 警告

可能導致人員死亡或重傷。



### 注意

可能導致人員受傷或財物損失。

以下列圖示表示產品使用時應遵守的重要注意事項。

圖示	意義
	絕對「禁止」的行為。
	務必執行的「強制」內容。

- 由於此機器屬於等級 I，故需要進行接地作業。
- 輸出插頭請放置於易於拿取的場所。
- 此商品並非給身體、感官或精神能力不足(包含幼童)或缺乏經驗與知識的人所使用，但若有對安全負責的人對上述使用者進行監督，並給予指示時除外。必須監督孩童避免玩耍機器。
- 請使用附屬於此商品的新軟管，舊軟管請勿再次重複使用。

## 警告



### 請勿以濕手插拔電源插頭

- 可能導致觸電。

### 本體和電源插頭不可沾到水或熱水、清潔劑

- 可能導致火災、觸電、發熱、短路。
- 可能因產品破裂，導致受傷或室內浸水。

### 絕對禁止自行分解、修理、改造

- 可能導致火災、觸電、發熱、短路等故障。

### 請勿安裝在車輛、船舶等移動體上

- 可能導致火災、觸電、短路、故障等。
- 可能導致便座、便蓋、本體等鬆脫掉落造成受傷。

### 請勿於故障狀態下繼續使用產品

- 出現故障等異常時，請務必關閉電源，將電源插頭由插座上取下，或關閉配電盤的斷路器等。請關閉止水栓停止出水。

何謂故障...

- |          |          |
|----------|----------|
| -配管或本體漏水 | -產品開始冒煙  |
| -產品龜裂或破損 | -產品異常發熱  |
| -發出異音或異味 | -便座緩衝墊脫落 |

- 故障狀態下仍然繼續使用時，可能導致火災、觸電、發熱、短路、受傷或室內浸水。

## 警告

除符合使用地區法規的飲用水外，其餘請勿使用。  
也不可使用海水及再生水。

- 可能導致皮膚發炎等症狀，或造成故障。

### 打雷時，不可觸碰電源插頭

- 可能導致觸電。

### 請勿讓給水軟管碰觸到電源插頭、插座

- 可能因結露水等，導致火災、觸電、發熱、短路。

### 請勿損壞電源線、電源插頭

請勿摔打、拉扯、扭轉、強行彎曲、損傷、加工、加熱、上置重物、捆紮、夾入電源線

- 破損狀態下若繼續使用，可能導致火災、觸電、發熱、短路。

### 禁止使用鬆動、故障的插座

- 可能導致火災或短路。

### 禁止使用超出插座、配線器具額定電流的使用方法

- 使用分源插座等使額定電流超出負荷時，可能因發熱導致火災。

### 禁止使用指定以外的電源

交流110 V，60 Hz

- 可能導致火災或發熱。

### 禁止香菸等火源靠近

- 可能導致火災。

### 請勿長時間坐於便座上

- 可能導致低溫燙傷。

為防止低溫燙傷，下述使用者使用時，請周圍的人幫忙將便座的溫度調整至「關」。

- 兒童、老人等，無法自行調整至適溫者
- 病患、行動不便等，無法自行控制者
- 服用助眠藥物者(如安眠藥、感冒藥)、酒醉、重度疲勞等，容易入睡者

# 安全注意事項 (續)

## 警告

由於本產品為電器產品，請勿設置於容易潑到水，或易使產品表面產生水滴等濕氣較重的場所。若使用於浴室內，請設置通風扇或通風口，讓浴室內保持空氣流通的狀態。

- 可能導致火災或觸電。

產品請務必連接冷水進水部

- 可能導致燙傷或機器故障。

請確認是否適當的安裝接地線

- 若未進行接地作業，發生故障或漏電時，可能導致觸電。  
接地作業，請使用100 Ω以下，直徑1.6 mm以上的銅線。
- 若未進行接地作業，請委託施工業者進行。

請確認是否正確安裝有接地線的插座(3P用)

- 若使用未進行接地作業的插座，發生故障或短路時，有可能導致觸電。

電源插頭請務必確實插入插座

- 可能導致火災、發熱、短路。

請確認電源插頭是否以矽利康進行防水作業

- 若未進行防水作業可能導致火災或觸電。  
※若未進行防水作業，請委託施工業者進行。

取下電源插頭時，務必握著插頭本體拔除

請勿拉拔電線取下插頭

- 拉扯電線，可能造成損傷，導致火災或發熱。

萬一，電源線破損時，為避免危險，請務必聯絡代理店或台灣東陶免付費服務專線進行更換

清潔保養或檢查時，請務必關閉配電盤的斷路器

- 可能導致觸電或故障。

拆下本體時，請務必關閉配電盤的斷路器

- 可能導致火災或觸電。

依據關於女性的初探性研究，過度使用連續噴霧可能造成女性的私處黏膜乾燥、良性微生物減少。此項研究雖然尚未被證實，但出現上述狀況時，請向醫療機關諮詢。

特別是，因生病或接受化學醫療，或其他醫學狀態下導致免疫缺乏疾病的病患，在使用本商品前，請向醫療機構諮詢。

## 注意

本體鬆動的狀態下請勿使用

- 可能因本體鬆脫掉落，導致受傷。

請勿觸摸破損部位

- 可能導致觸電或受傷。請盡早更換。

禁止施加重力或撞擊產品，禁止踏、站於便座、便蓋或本體上，或上置重物

- 可能因破裂、本體鬆脫，導致掉落或受傷。
- 可能因產品破損，導致受傷或室內浸水。

請勿僅握拿便座、便蓋，將產品拿起

上置物品的狀態下，請勿打開便座或便蓋

- 可能因本體鬆脫掉落，導致受傷。

塑膠部分(本體等)·給水軟管進行清潔保養時，請使用稀釋過的廚房用中性清潔劑，請勿使用下列清潔用品

- 廁所用清潔劑、家用清潔劑、揮發油、稀釋劑、去汙粉及尼龍刷等
- 可能導致塑膠磨損、破損，造成受傷或故障。
- 可能損壞給水軟管，造成漏水。

為了預防突然漏水，止水栓打開狀態下，請勿拆卸附給水濾網排水栓

- 水會噴出。(請參照P.30附給水濾網排水栓的清潔內容)

禁止折彎、擠壓，或使用小刀等損傷給水軟管

- 可能導致漏水。

請勿將非本產品附屬的固定板安裝到本體

- 可能導致損傷。

機體不可使用膠黏劑為固定方式，因膠黏劑不視為可靠的固定方式



# 安全注意事項 (續)

## ⚠ 注意

發生漏水情形時，請關閉止水栓停止給水

室外溫度若降至0℃以下時，請進行因凍結造成配管或軟管破損的預防作業

- 給水配管如果凍結可能導致本體或配管損壞，造成漏水。
- 寒冷時期產生凍結情形，為保護配管及軟管，請調整室內溫度。
- 請進行排水作業。

長時間不使用產品時，請關閉止水栓，排空本體・給水軟管內的水後，關閉配電盤的斷路器

- 再次使用時，請重新通水後再使用。
- 變質的殘餘剩水可能會導致皮膚發炎等症狀。(請參照P.33再次通水方法的內容)
- 插著電源的狀態下長久放置，可能導致火災或發熱。

安裝附給水濾網排水栓時，請確認是否確實鎖緊在正確位置

- 未確實鎖緊時，可能導致漏水。

將本體確實地卡入固定板上

- 直到聽到「喀擦」聲為止，然後稍向前方拉一下，確認產品不會脫離。
- 可能因本體鬆脫掉落，導致受傷。

# 使用注意事項

## ■為了防範錯誤啟動

<關於就座開關>

- 就座後，啟動就座開關，即可使用各種功能。  
(就座開關啟動時，會發出「喀噠」的聲音。)

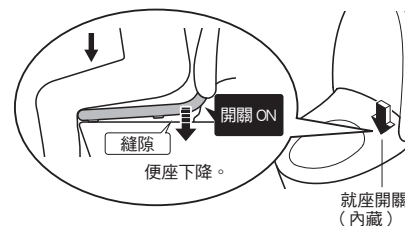

- 請儘量靠後方坐上便座。
  - 就座時，坐於便座太前端，可能導致無法啟動就座開關。



### 告知

- 體重太輕的兒童使用時，可能發生就座開關難以啟動的情況。
- 便座為上下動作的構造，便座緩衝墊與馬桶之間設置縫隙。

## ■為防範損傷或破損

- 本體等塑膠部位，請以沾濕軟布，確實擰乾後，進行擦拭。

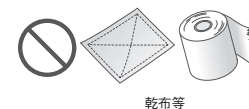

- 請勿靠於便蓋上



## ■為防範錯誤啟動及故障

- 遇到可能打雷的情況時，請事先關閉配電盤的斷路器
- 請勿使用便座・便蓋保護套  
(可能導致就座開關無法正常感應及便座・便蓋無法正常開關)
- 請勿讓尿液滴到本體或便座・噴嘴  
(可能造成故障或變色)
- 請勿對本體操作部的操作面施加重力
- 使用廁所用清潔劑清潔馬桶時，請於3分鐘內清潔乾淨後，將便座・便蓋在掀開狀態下放置  
(清潔劑的蒸發氣體進入本體內，可能導致故障)
  - 請將殘留在馬桶上的清潔劑確實擦拭乾淨
- 便蓋拆下的狀態下，請勿使用
- 請勿直接曝曬在陽光下  
(可能導致變色和溫熱便座溫度不均、造成操作本體操作部時動作不良)
- 使用收音機等器材時，請勿靠近本體  
(可能導致收音機出現雜音)
- 若使用幼兒用輔助便座、柔軟的增高便座等物時，使用後請取下  
(安裝的狀態下繼續使用，可能導致部份功能無法使用)
- 請勿將物品放置於便座・便蓋上方，或以手按下  
(若啟動就座開關，或觸碰到本體操作部的按鈕，會由噴嘴出水，導致地面濕)

# 各部位名稱

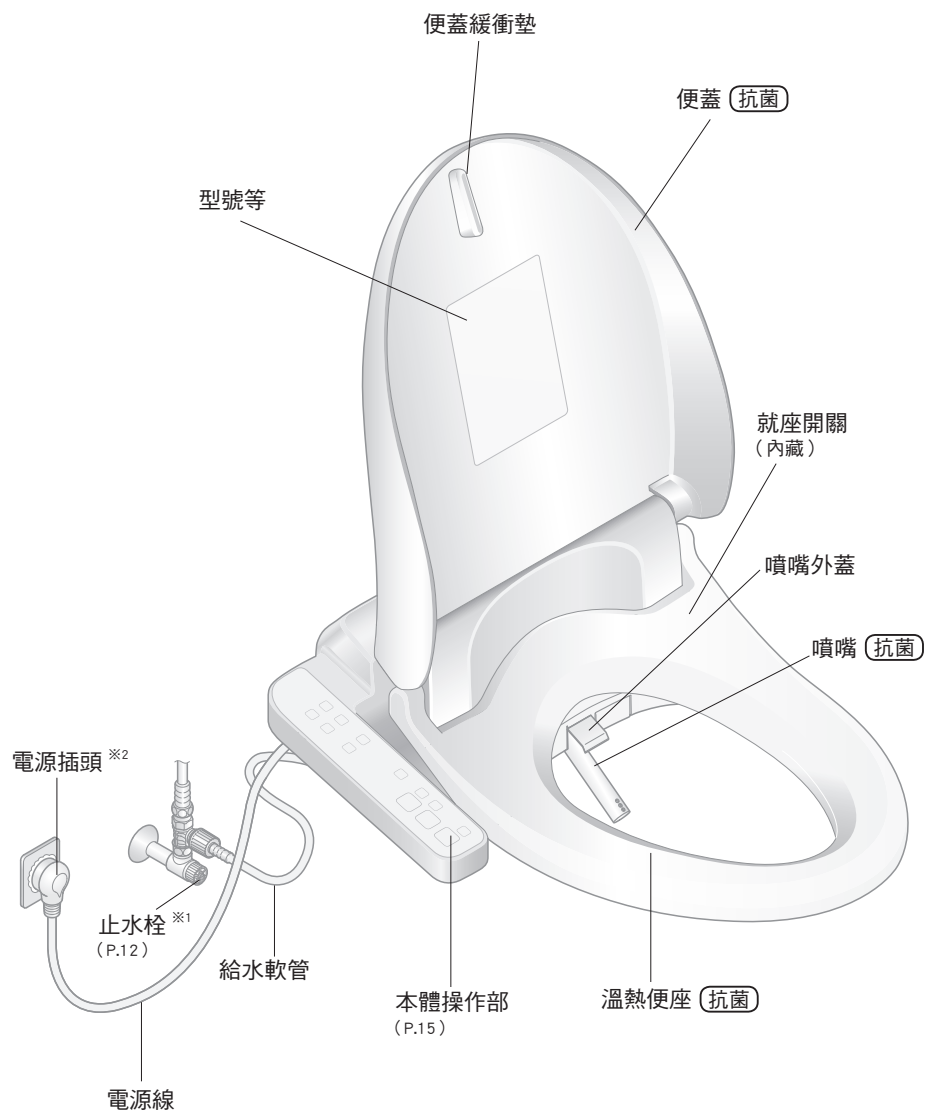

※1 依據馬桶或水箱種類不同，形狀、位置也略有差異。  
 ※2 形狀可能有差異

## 本體顯示部

- 運轉指示燈 ———— ■
- 便座指示燈 ———— ■
- 省電指示燈 ———— ■
- 溫水指示燈 ———— ■

<圖示為所有指示燈亮燈時>

## 本體右側面

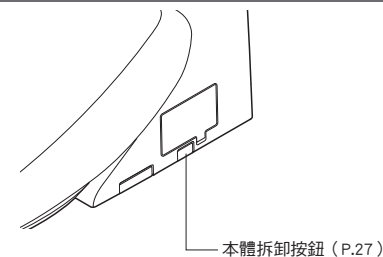

便座緩衝墊

## 本體左側面

附給水濾網排水栓 (P.30)

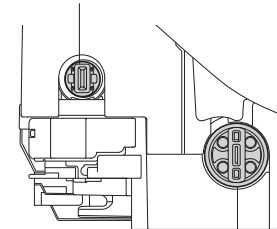

排水栓 (P.33)

### 1. 開啟電源

**1** 開啟配電盤的斷路器  
· 噴嘴伸出後收回

**2** 確認「運轉」指示燈亮燈  
· 若未亮燈  
按下  約 3 秒以上

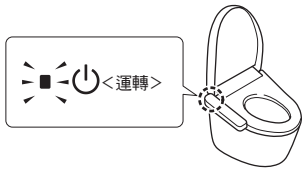

### 2. 打開止水栓

**1** 全開止水栓

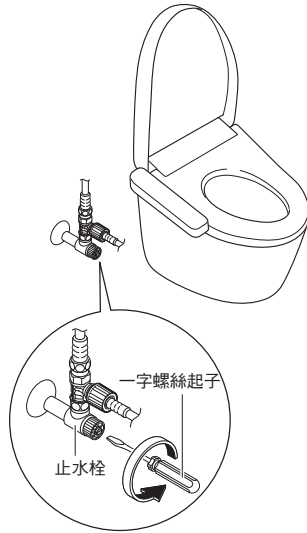

# 基本使用方法

## 自動功能的作用

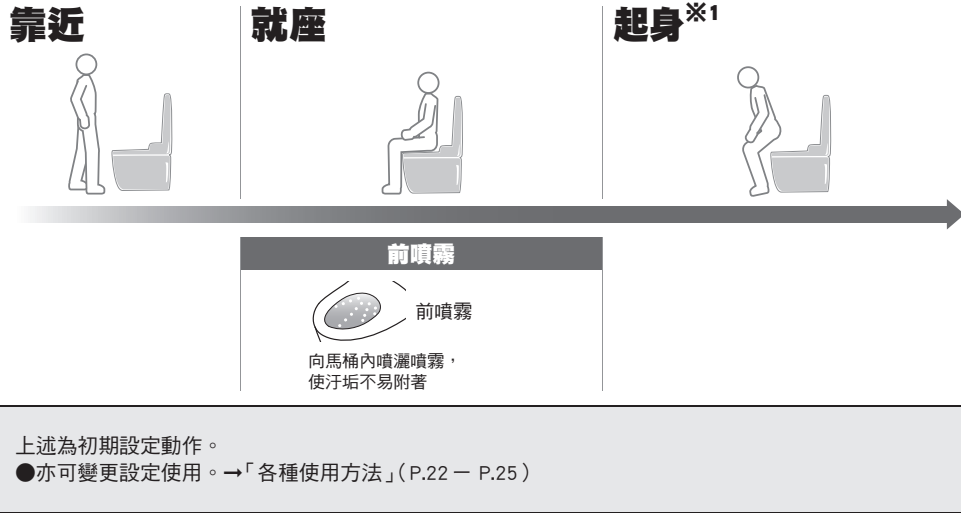

## 使用本體操作部

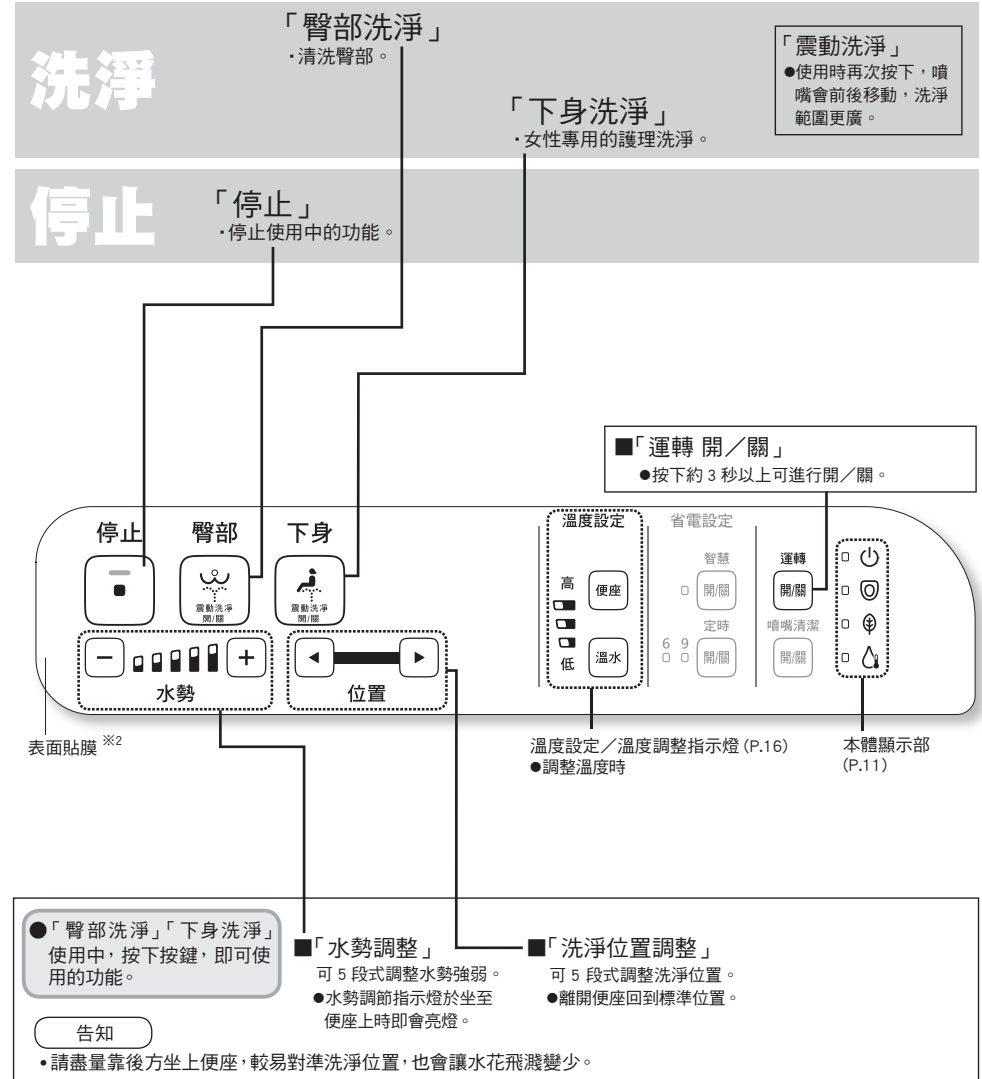

※2 表面貼膜、按鍵皆有「抗菌」效果。

### 事先告知

- 有時噴嘴附近會流出水來，但這是由於溫水水箱內的水膨脹所造成，並非異常。
- 溫水水箱為儲溫水式，所以若連續使用，水溫可能降低。



# 溫度調整

## 便座，溫水

由高溫至低溫可 3 段式調整，並可設定為「關」。

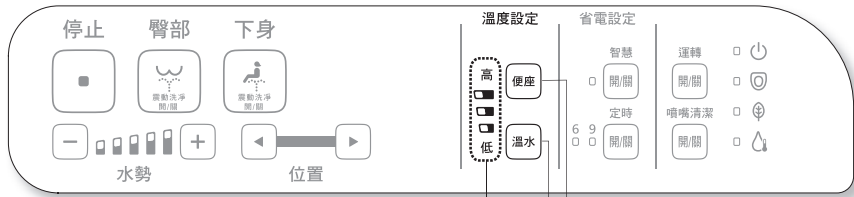

顯示按下按鍵的溫度等級

便座溫度按鍵 (欲調整便座溫度時)  
溫水溫度按鍵 (欲調整溫水溫度時)

設定便座溫度、溫水溫度時

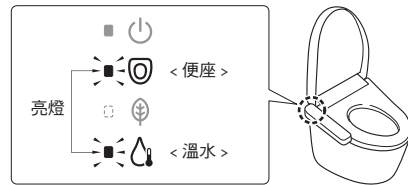

便座溫度、溫水溫度設定為「關」時

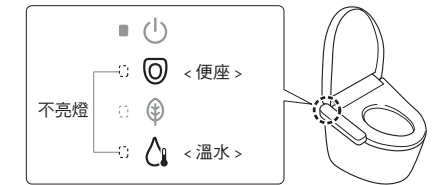

### 調整溫度

- 1 選擇並按下欲設定溫度的按鍵 **便座**，**溫水**  
·顯示現在溫度的等級

- 2 利用步驟1選擇的按鍵  
反覆按下至喜好的溫度等級

每按下一次即切換設定

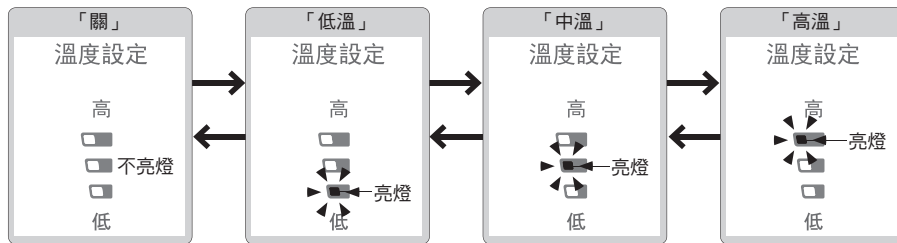

溫度調整指示燈，若持續約 10 秒鐘以上未按下按鍵，會保留已記憶的設定並熄燈。  
設定中，若溫度調整指示燈熄燈，請由步驟 1 重新設定。

<設定完成>

### 便座、溫水溫度設定為「關」時

- 1 選擇並按下欲「關閉」溫度的按鍵 **便座**，**溫水**  
·顯示現在溫度的等級

- 2 利用步驟1選擇的按鍵  
反覆按下直到溫度等級至「關」為止

每按下一次即切換設定

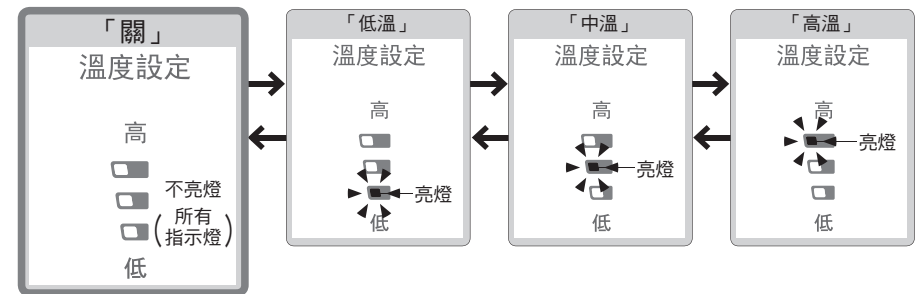

<設定完成>

# 省電功能

## 種類

省電功能有 " 智慧省電 " 與 " 定時省電 " 2 種類。  
降低便座或溫水溫度 ( 或 " 關 " ) 進行省電。

	產品自動進行省電	只在決定的時段進行省電 ( 6 小時, 9 小時 )	想要徹底省電
	<b>智慧省電</b>	<b>定時省電</b>	<b>定時省電 + 智慧省電</b>
	產品找到不常使用的時段, 自動降低便座的溫度。 ● 找出不常使用的時段, 約需花費 10 天的時間。	一旦進行設定, 每天會於此時段, 自動關閉便座及溫水加熱器。	同時設定 " 定時省電 " 和 " 智慧省電 ", 即使不在 " 定時省電 " 時段, 也會啟動 " 智慧省電 "。
<b>進行省電時</b>	<ul style="list-style-type: none"> <li>不亮燈 — 運轉</li> <li>亮燈 ( 橘色 ) — 便座</li> <li>亮燈 — 溫水</li> </ul>	<ul style="list-style-type: none"> <li>不亮燈 — 運轉</li> <li>亮燈 ( 綠色 ) — 便座</li> <li>不亮燈 — 溫水</li> </ul>	<ul style="list-style-type: none"> <li>● " 智慧省電 " 中: " 智慧省電 " 時的指示燈顯示</li> <li>● " 定時省電 " 中: " 定時省電 " 時的指示燈顯示</li> </ul>
<ul style="list-style-type: none"> <li>■ 本體顯示部</li> <li>■ 便座加熱器</li> <li>■ 溫水加熱器</li> </ul>	<p>低溫 設定溫度 ※1</p>	<p>關 關</p>	<p>低溫 關 設定溫度 關 ※1</p>
<b>例</b>	<p>由 PM9:00 至 AM6:00 不常使用的場合</p>	<p>由 AM8:00 至 PM5:00 設定的場合</p>	<p>" 定時省電 " 與 " 智慧省電 " 同時進行的場合</p>

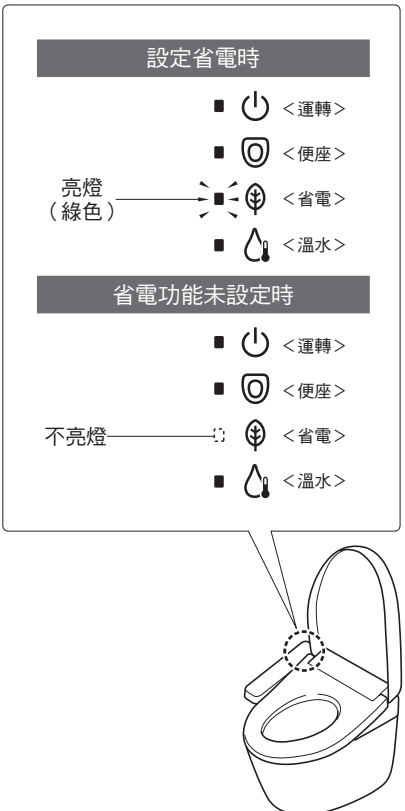

● 啟動省電模式時 ( 便座加熱器 " 低溫 " 或是 " 關 "、溫水加熱器 " 關 " ), 坐上便座後, 便座仍會暫時有溫熱感。  
( 便座約 15 分鐘後, 溫水約 10 分鐘後, 達到設定溫度。 )  
( 本體顯示部恢復至設定省電時的指示燈狀態。 )

※1 P.16,17 已設定的便座溫度。  
※2 便座加熱器在 " 低溫 " 的時段。  
溫水加熱器為 " 設定溫度 "。  
※3 便座加熱器、溫水加熱器呈現 " 關 " 的時段。

# 省電功能

## 設定方法



### 智慧省電

1 按下 **智慧** 開/關

每按下一次即切換設定

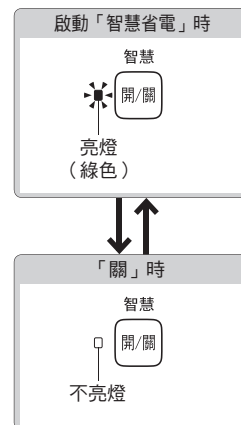

< 設定完成 >

### 定時省電

●請在欲開始進行定時省電的時段進行設定。  
例：凌晨 1 點至 7 點（6 小時）進行省電

1 凌晨 1 點時  
按下 **定時** 開/關

·反覆按下至「6」指示燈亮起為止。

每按下一次即切換設定

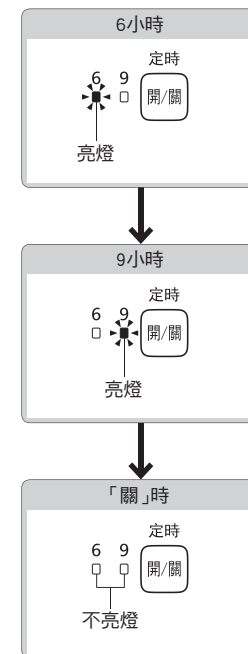

< 設定完成 >

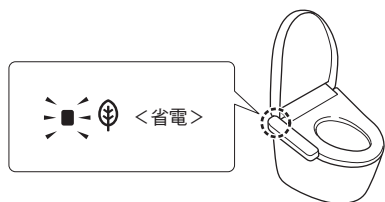

若設定省電，「省電」指示燈亮燈（綠色）。

# 各種使用方法

## 設定一覽表

設定種類			可變更設定 粗體字為「初始設定」	設定內容	設定方法 參照頁數
自動功能	潔淨	<b>前噴霧</b>	開/關	馬桶內自動噴灑噴霧 噴灑 / 不噴灑	P.24

### 首先確認

#### 用於設定的按鈕

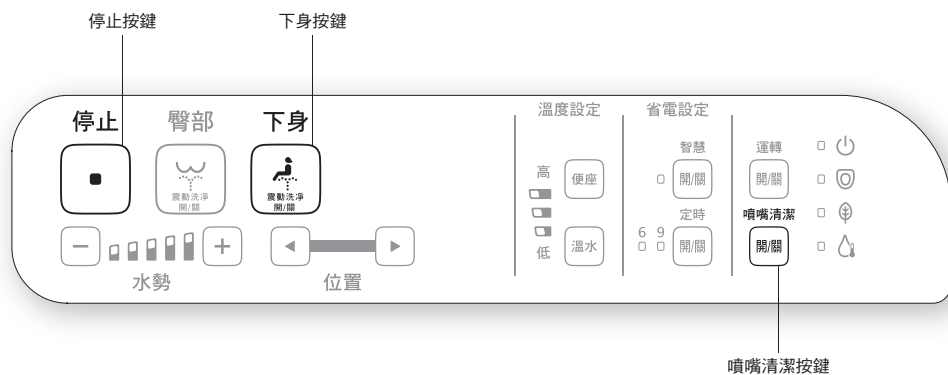

#### 設定時的指示燈顯示

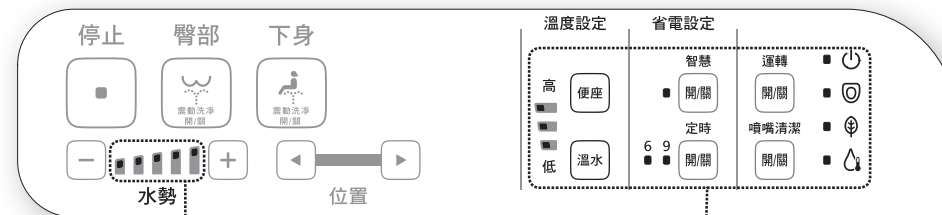

【按「停止」按鈕約10秒以上的情況下】  
本體操作部的指示燈全部閃爍。※1

※1 設定中，約 60 秒內若未按下下個按鍵，閃爍會消失。  
若設定未完成，請由步驟 1 重新設定。

# 各種使用方法

## 自動功能

### 潔淨

馬桶內自動噴灑噴霧

噴灑/不噴灑

### 前噴霧

1

停止



按下 (約 10 秒) 直到本體操作部的指示燈全部閃爍

2

下身

噴嘴清潔



和

同時按下

每按下一次即切換設定

馬桶內自動噴灑噴霧

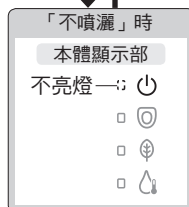
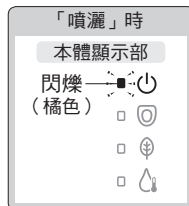

3

停止



按下

<設定完成>

# 清潔保養 本體

## 警告

**!** 進行清潔保養或檢查時，請務必關閉配電盤的斷路器  
(可能導致觸電或錯誤動作等故障)

進行清潔保養時，為了安全起見，請關閉配電盤的斷路器。 ※1 ※2



塑膠零件，請勿使用乾布或衛生紙擦拭。  
(可能導致刮傷)

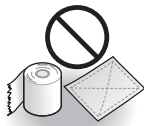

- ※1 使用「噴嘴清潔」時除外。
- ※2 關閉配電盤的斷路器，定時省電的設定會解除。請再次進行設定。(P.21) (原本設定的時間的「定時省電」指示燈會閃爍告知。)

## 本體 (日常)



沾濕軟布  
· 衛生紙  
· 乾布  
· 尼龍刷  
(可能導致刮傷)

- 1 關閉配電盤的斷路器
- 2 用水沾濕的軟布，擰乾後擦拭

■ 髒汙情況嚴重時  
· 請以軟布沾取稀釋後的廚房用中性清潔劑擦拭，接著再以清水擦拭



廚房用中性清潔劑  
· 稀釋劑  
· 揮發劑  
· 去污粉

- 3 開啟配電盤的斷路器  
· 「運轉」指示燈亮燈

### 請求

- 本體屬電器產品。請注意，請勿讓水滲入產品內部、或讓清潔劑殘留在本體和馬桶之間的縫隙。(可能損傷塑膠部位，或造成故障)
- 使用廁所清潔劑清潔馬桶時，請於3分鐘內清潔乾淨，並將便座、便蓋掀起狀態下放置。
  - 請將殘留於馬桶上的清潔劑擦拭乾淨。(清潔劑的蒸發氣體進入本體內，可能導致故障)
- 請勿過度施力按壓、拉拔噴嘴周圍或外蓋。(可能導致破損或故障)
- 便座背面或便座緩衝墊等，也請使用水沾濕軟布，擰乾後擦拭乾淨。(可能因污垢附著等導致變色)

# 本體與馬桶的縫隙

## 本體與馬桶的縫隙 (標準：每月一次)

拆下本體，可清潔保養馬桶上面及本體底部。

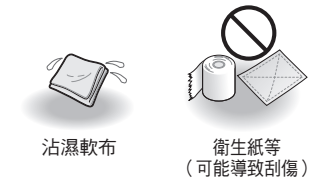

沾濕軟布  
衛生紙等  
(可能導致刮傷)

- 1 關閉配電盤的斷路器
- 2 拆下本體  
· 請勿硬拉 (因連接給水軟管、電源線)

如果不關閉配電盤的斷路器，可能導致產品出現錯誤動作、故障或觸電。

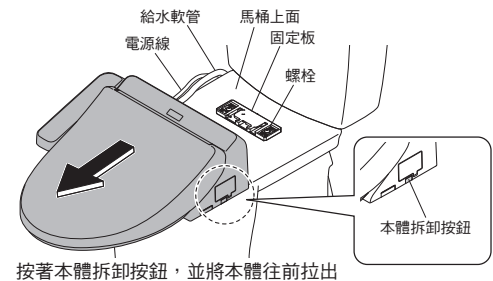

按著本體拆卸按鈕，並將本體往前拉出

- 3 清潔保養馬桶上面與本體底部  
· 請以軟布沾取稀釋後的廚房用中性清潔劑擦拭，接著再以清水擦拭以防止清潔劑殘留
- 4 安裝本體

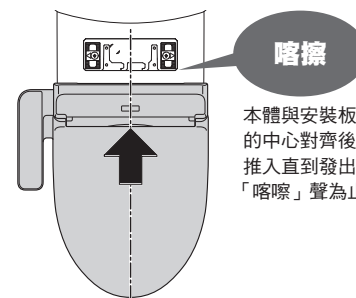

## 注意

**!** 請將本體確實地推入固定板中直到發出「喀噠」聲  
(可能會因本體脫落導致人員受傷)

安裝後，請將本體往前拉，確認不會脫落

- 5 開啟配電盤的斷路器  
· 「運轉」指示燈亮燈

### 本體與便蓋的縫隙 (標準：每月一次)

拆下便蓋，讓各個角落皆可進行清潔保養。

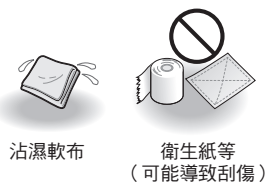

#### 1 關閉配電盤的斷路器

#### 2 拆下便蓋

將便蓋稍往前傾斜

- Ⓐ：將左側向外側撐開
- ↓
- Ⓑ：將油壓器由凹部拆下並往上拿起
- ↓
- Ⓒ：將右側拆下

#### 3 將沾濕的軟布確實擰乾後擦拭

#### 4 安裝便蓋

- Ⓓ：右側的插銷與油壓器對齊
  - ↓
  - 便蓋稍往前傾斜
  - ↓
  - Ⓐ：左側撐開的同時
  - ↓
  - Ⓔ：將油壓器對齊凹部安裝
- ※ 請注意，請勿夾到手指。

#### 5 開啟配電盤的斷路器

「運轉」指示燈亮燈

#### 6 開關便蓋確認安裝狀態

#### 拆卸 / 安裝方法

用雙手拿住

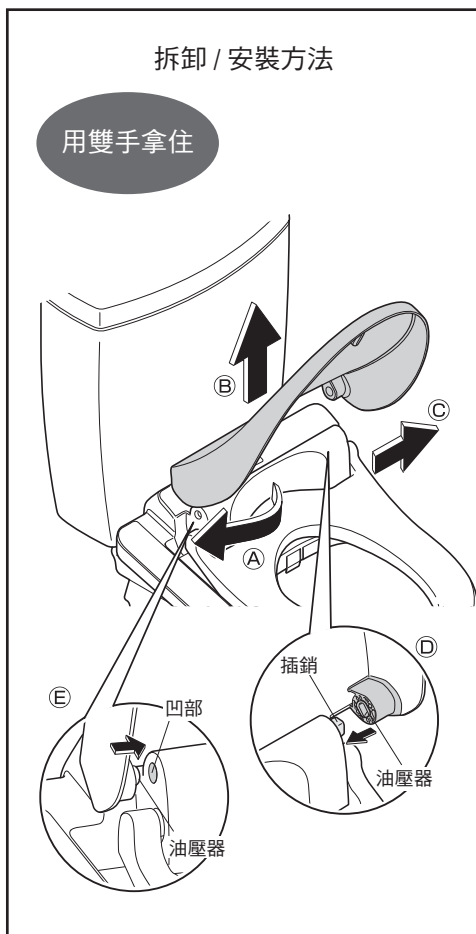

### 噴嘴 (標準：每月一次)

< 在意污垢時 (噴嘴清潔) >

#### 1 按下

- 噴嘴伸出流出清潔用水
- 約 5 分鐘後自動收回

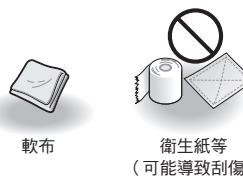

#### 2 軟布沾濕後擦拭

- 請勿硬拉、塞回或重壓噴嘴
- (可能導致破損或故障)

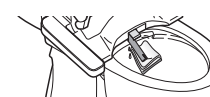

#### 3 按下

- 噴嘴收回

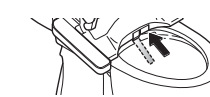

### 附給水濾網排水栓 (標準：每半年一次)

< 感覺洗淨水勢變弱時 >

#### 1 關閉止水栓

· 停止給水



請勿在止水栓開啟的狀態下拆下附給水濾網排水栓 (水會噴出)

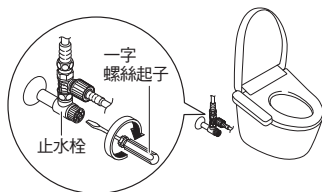

#### 2 按下 ，使噴嘴伸出後，

再按一下  使噴嘴收回 (排空給水管內壓力)

#### 3 關閉配電盤的斷路器

#### 4 取下附給水濾網排水栓

· 請使用一字螺絲起子鬆開附給水濾網排水栓，向外拉取出來

#### 5 使用牙刷等物清潔

· 將附給水濾網排水栓安裝孔內的污垢清除乾淨  
· 嚴重附著污垢時，建議進行更換。  
(購入時 P.40)

#### 6 安裝附給水濾網排水栓

· 押入附給水濾網排水栓，再使用一字螺絲起子確實鎖緊

#### 7 開啟配電盤的斷路器

· 「運轉」指示燈亮燈

#### 8 打開止水栓 (P.12)

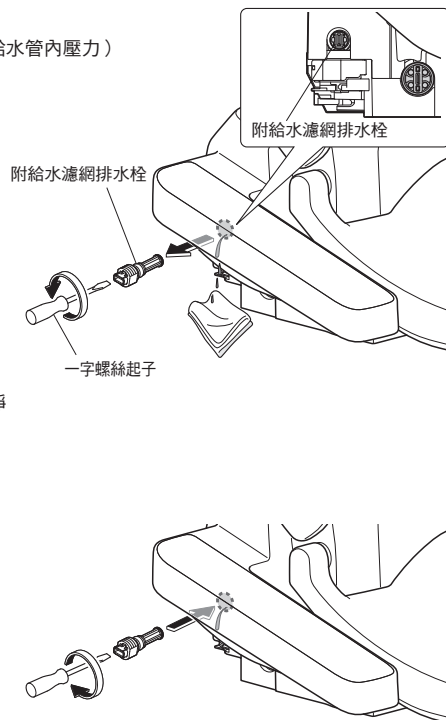

### 因停水而無法進行馬桶洗淨時

#### 1 使用水桶沖水

#### 2 沖洗過後，若馬桶內水位過低時，請加水至適當水量

· 為防止產生異味

#### 請求

· 停水恢復供水後，請務必進行大洗淨。  
(排水管內可能殘留汙物)





# 疑難排解

## 預防凍結措施

室外溫度若低於 0 °C 時，請進行預防凍結動作。

### 請求

- 室外溫度若低於 0 °C 時，請勿啟動省電功能。(可能導致產品破損)
- 為防止周圍溫度降至 0 °C 以下，請提高浴室內的溫度，或進行預防凍結措施。

### 防凍措施

#### 1 關閉止水栓 (P.30)

- 停止給水

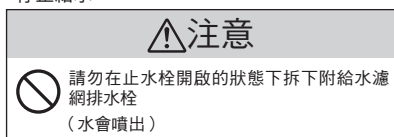

#### 2 排空水箱內的水

- 請操作至水排空為止

#### 3 按下 ，使噴嘴伸出後，

再按一下  使噴嘴收回

(排空給水管內壓力)

#### 4 關閉配電盤的斷路器

#### 5 排空水管內的水

##### ① 取下附給水濾網排水栓

- 使用一字螺絲起子鬆開附給水濾網排水栓並拉出。

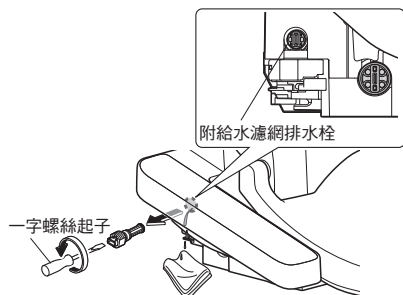

#### ② 排空給水軟管內的水

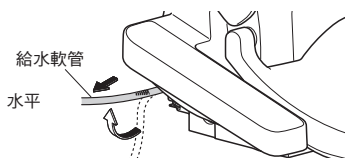

#### ③ 排水結束後，安裝附給水濾網排水栓

- 押入附給水濾網排水栓，並使用一字螺絲起子確實鎖緊

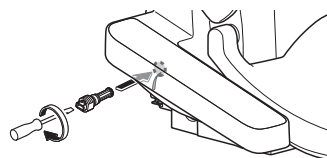

#### 6 開啟配電盤的斷路器

- 「運轉」指示燈亮燈

#### 7 將溫水溫度、便座溫度設定為「高」 (P.16)

- 為了保溫，作業後，關上便座、便蓋

- 再次使用本產品時
  - 務必再次進行通水。(P.33)



## 長時間不使用時

別墅廁所等長時間不會使用的場所，請務必進行排水。

(故障或產品水箱內的水腐敗，可能是造成皮膚發炎等的原因)

### 排水方法

#### 1 排空水箱內的水 (P.32 步驟 ① ②)

- 2 按下 ，使噴嘴伸出後，再按一下  使噴嘴收回 (排空給水管內壓力)

#### 3 關閉配電盤的斷路器

#### 4 排空水管內的水 (P.32 步驟 ⑤)

- 5 鬆開排水栓直到空轉為止
  - 由噴嘴附近出水 (水完全排出約需花費 3 分鐘)
  - ※ 排水栓無法卸下。

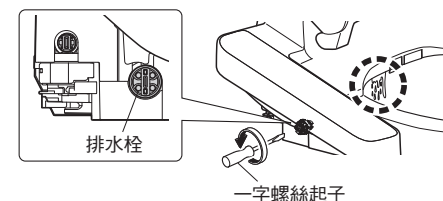

#### 6 以一字螺絲起子確實鎖緊排水栓

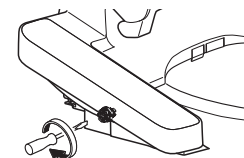

#### ■ 可能出現凍結情形時

- 請在馬桶內 (水封) 倒入不凍液，避免產生凍結。(請勿直接將不凍液沖掉。使用前，請回收不凍液，進行廢棄處分。)

#### ■ 再次使用本產品時

- 務必再次進行通水。(下述)

### 再次通水方法

- 1 打開止水栓
  - 請確認水管與本體沒有漏水
- 2 尚未開啟電源時 開啟配電盤的斷路器
  - 「運轉」指示燈亮燈

- 3 由噴嘴出水
  - ① 按下便座的右側
  - ② 按下本體操作部的「臀部」按鍵，由噴嘴出水約 2 分鐘
    - 由噴嘴出水最多約需花費 1 分鐘。
    - 請以紙杯接住水。
  - ③ 按下本體操作部的「停止」按鍵

#### ■ 殘留水結凍而無法出水時

- 請提高廁所室內溫度，並使用沾濕熱水的布，溫熱給水軟管和止水栓

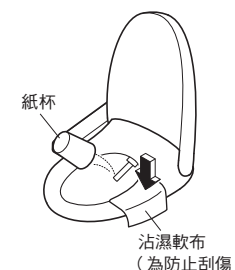

必要時

# 疑似故障時

首先，請先查閱 P.34-37 的處置方式。  
若仍無法解決問題時，請洽詢原購買的安裝公司或販售店，或撥打台灣東陶免付費服務專線 0800-890-250。



## 首先，請確認

### 運轉指示燈是否亮燈？

- 配電盤的斷路器是否在開啟狀態下？  
→請確認是否停電、或配電盤斷路器是否在「關」的狀態下？
- 「運轉開/關」設定是否在「關」狀態下？  
→請於本體操作部，設定為「開」。(P.12 步驟 1-2)
- 「運轉」指示燈是否閃爍？  
→本體未確實安裝好。  
請重新再次安裝。  
(P.27)

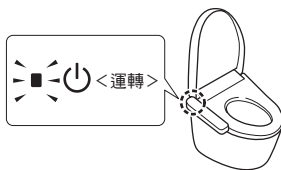

### 省電指示燈是否亮燈？

- 亮燈時，因省電中 (P.18,19)，降低便座溫度，或切斷溫水、便座加熱器。

## 臀部洗淨・下身洗淨・噴嘴

現象	確認和處置	參照頁數
噴嘴(洗淨水)不伸出	●是否連續就座2小時以上？(為了安全，會變得無法操作。) →請暫時起身後，再繼續使用。	—
	●就座時，坐於便座太前端，可能導致無法啟動就座開關。 →請盡量靠後方就座。	9
	●是否使用便座・便蓋的保護套、幼兒用便座等物？ →請取下保護套。 請於每次使用完幼兒用便座或柔軟補高便座後，務必拆下。	9
噴嘴雖然伸出，但不出水/出水水勢弱	●是否停水？ →請按下「停止」按鍵，等待至恢復供水。	—
	●止水栓是否為關閉狀況？ →請全開止水栓。	12
	●附給水濾網排水栓是否異物阻塞？ →請清潔濾網。	30
	●水勢的設定是否過弱？	15
	●排水栓是否鬆開？ →請確實的鎖緊排水栓。	33
洗淨水不熱	●溫水溫度設定是否為「關」或過低？ ●給水溫度或廁所溫度過低時，可能最初的出水溫度也會變低。 ●是否為定時省電中？ ・若本體顯示部的「省電」指示燈亮起，「運轉」指示燈熄滅，表示省電功能運作中。 坐到便座上後，溫水加熱器就會暫時開啟，約10分鐘就會變溫暖。 →定時省電功能若在「開」的狀態下，也可變更為「關」。	16 — 18,19 21
	●「臀部洗淨」・「下身洗淨」若連續使用約5分鐘後，會自動停止。 ●就座開關是否感應困難？ →請盡量靠後方就座。使用中，若突然向上移動或坐於便座過於前端，可能導致就座開關感應不良而中途停止。	— 9
	●噴嘴附近有時會湧出水來，這些水是由於溫水水箱內的水膨脹所溢出。	—

# 疑似故障時

## 便座、便蓋

現象	確認和處置	參照頁數
便座不熱	● 便座溫度是否設定為「關」或設定過低？	16
	● 是否在省電狀態下？ · 本體顯示部「省電」指示燈亮燈，「運轉」指示燈不亮燈時，省電功能運作中。 就座後，會暫時啟動便座加熱器，約15分鐘後變熱。 → 省電功能若在「開」的狀態下，也可變更為「關」。	18,19 21
	● 是否長時間坐在便座上？ · 就座起約20分鐘以上，溫度會下降，經過約1小時以上，便座加熱器會變成「關」→請暫時起身後，再繼續使用。	—
	● 便座、便蓋上是否放置物品？ → 便座、便蓋上放置物品時，請將物品拿開。	—
	● 是否使用便座・便蓋的保護套？ → 請取下保護套。	9

## 省電

現象	確認和處置	參照頁數
定時省電不動作	● 是否關閉配電盤的斷路器，或停電？ · 設定解除。→請再次進行設定。 (一旦斷電，「定時省電」指示燈會閃爍告知。)	21
智慧省電不動作	● 會花費數日學習使用狀況進行省電，可能根據使用頻率而不太進行省電。 → 請確認省電的種類。	18,19

## 其他

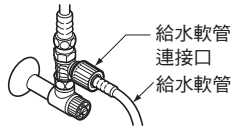
現象	確認和處置	參照頁數
水管連接部漏水	<p>● 連接部的螺帽若鬆脫，請使用活動扳手等牢牢地鎖緊。</p> <p>請勿使用工具鎖緊給水軟管連接口，請以手重新鎖緊。</p>  <p>→ 如果仍然無法停止漏水，請關閉止水栓，並洽詢原購買的安裝公司或販售店，或撥打台灣東陶免付費服務專線 0800-890-250。</p>	封底
本體鬆動	<p>● 在便座緩衝墊和馬桶之間設置了縫隙，是為了可啟動就座開關。便座稍許下降時，就會啟動就座開關。</p> <p>● 本體固定螺栓是否鬆脫？ → 拆下本體後，請確實固定安裝板的螺栓。</p>	9 27
本體發出異音	<p>就座時</p> <p>● 「前噴霧」「開」時，為了準備啟動前噴霧，馬桶內噴灑噴霧發出的聲音。 → 也可變更設定為「關」。</p>	14 24
定時省電指示燈閃爍	<p>● 是否關閉配電盤的斷路器，或停電？ · 設定解除。 → 請再次進行設定。 (一旦斷電，「定時省電」指示燈會閃爍告知。)</p>	21
就座後，感覺馬桶內有風	<p>● 為了讓馬桶不易附著污垢，就座使用時，向馬桶噴灑前噴霧。 噴灑噴霧時，可能會感到有風。 → 也可變更設定為「關」。</p>	— 24

# 售後服務

委託修理前，請先確認「疑似故障時」(P.34-37)。

- 保證書
  - 本使用手冊附有保證書。請務必確認是否填入「販售店、購買日期」等，並請詳細閱讀保證書內容後，妥善保存。
  - 保證期間由購買日期起1年內。
- 補修用零件的最低保留期限
  - 產品補修用零件最低保留期限為，製造中止後6年。所謂的補修用零件，為維持產品功能所需要的零件。
- 保證期間委託維修時
  - 請再次詳細閱讀說明書進行確認，若有異常時，請洽詢原購買的販售店。
  - 委託維修時，請務必提出保證書。

## 需要聯繫的內容

- 住址、姓名、電話號碼
- 產品名稱、型號 (TCF...) → 請確認便蓋裡面。
- 購買日期 → 請確認保證書。
- 希望到府維修日期

- 保證期過後委託維修時
  - 請洽詢原購買的販售店。經由修理可以維持產品功能的情況下，會依所要求的修理狀況進行收費。
- 定期檢查 (收費)
  - 為了讓您能安心且長期使用產品，請於購買日起3年後，建議進行定期檢查。  
請洽詢原購買的販售店。
- 遷居時
  - 遷居時，請委託附近的販售店。
- 台灣東陶免付費服務專線  
0800-890-250

# 產品規格

項目		TCF23710ATW
額定電源		交流 110 V 60 Hz
額定消耗電力		376 W
最大消耗電力 <sup>※1</sup>		476 W
溫水加熱方式		儲溫水式
電源線長度		1.2 m
防水保護等級		IPX4
洗淨裝置	出水量	臀部洗淨 約 0.27-0.43 L/min (水壓 0.2 MPa 時) 下身洗淨 約 0.29-0.43 L/min (水壓 0.2 MPa 時)
	出水溫度	溫度調整範圍：關、約 35-40 °C
	水箱容量	約 0.49 L
	加熱器能力	303 W
	安全裝置	溫度保險絲、防止空燒浮動開關
	防止逆流裝置	真空斷路器、逆止閥
溫熱便座	表面溫度	溫度調整範圍：關、約 28-36 °C (智慧省電時：約 26 °C)
	加熱器能力	61 W
	安全裝置	溫度保險絲
給水壓力		最低必要水壓：0.05 MPa (流動時)、最高水壓：0.75 MPa (靜止時)
給水溫度		0-35 °C
周圍使用溫度		0-40 °C
產品尺寸		寬度 473 × 深度 531 × 高度 168 mm
產品質量		約 5 kg

※1 溫水、便座加熱時的最大消耗電力。

■ 抗菌 (※ 抗菌力在細菌不直接接觸抗菌加工產品表面時，無法發揮功效。)

抗菌效果	可抑制產品表面上細菌的繁殖。在 JNLA 認定試驗所實施該 JIS Z 2801 抗菌性試驗方法的試驗，其結果符合 JIS Z 2801 規定的抗菌效果。該試驗效果並不說明還具有防止感染、防汗、防霉、防臭、防滑等輔助性效果。
抗菌加工部位	溫熱便座、便蓋、噴嘴、本體操作部 (表面貼膜、按鍵)

抗菌劑種類	無機系
抗菌性能持續性	符合 (社) 日本建材、住宅設備產業協會的標準
安全性	符合 (社) 日本建材、住宅設備產業協會的標準

禁止事項 請勿使用酸性、鹼性清潔劑。

使用注意事項 為了能更有效的發揮抗菌功能，應當保產品表面清潔。

● 廢棄本產品時，請依所處地區的處理方式進行廢棄。

## 限用物質含有情況(RoHS)網址

[https://www.twtoto.com.tw/upload/TO\\_CertificateData/CD\\_Pic/607.jpg](https://www.twtoto.com.tw/upload/TO_CertificateData/CD_Pic/607.jpg)

# 更換零件

●規格可能未事先預告就進行變更。

## 更換零件

■附給水濾網排水栓 (P.30)

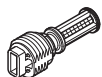

■便蓋緩衝墊 (P.10)



■便座緩衝墊 (P.11)

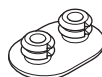

·購買零件時，請洽詢原購買的安裝公司或販售店，或撥打台灣東陶免付費服務專線 0800-890-250。

# 定期檢查

因為產品長期使用下，多少會產生劣化（數年劣化），恐怕會產生安全上的故障。為防止因數年劣化產生的重大事故（火災、觸電、燙傷、受傷、漏水等），並使產品能更長期、安全、舒適的使用，請顧客每年進行 1 次以上的定期檢查。

## 本體

- 是否出現龜裂・缺口・鬆動搖晃・變色？
- 是否異常變熱或發出異音・異臭？
- 是否漏水？
- 是否正常運作？

## 便蓋

- 是否出現龜裂・缺口・鬆動搖晃・變色？
- 是否正常運作？

## 電源插頭

(標準：每月一次)

- 是否附著灰塵？
- 是否異常變熱或發出異音・異臭？

## 止水栓

- 是否漏水？
- 是否損傷・夾入・壓壞・彎曲？

## 給水軟管

- 是否碰觸到電源插頭？
- 是否損傷・夾入・壓壞・彎曲？
- 是否漏水？

## 便座

- 是否出現龜裂・缺口・鬆動搖晃・變色？
- 是否異常變熱或發出異音・異臭？
- 是否正常運作？
- 便座緩衝墊是否鬆脫？

## 電源線

- 是否損傷・夾入・壓壞・彎曲？
- 是否異常變熱・或發出異音・異臭？

檢查部位	實施日(年・月・日)		
本體	//	//	//
電源插頭	//	//	//
止水栓	//	//	//
給水軟管	//	//	//
電源線	//	//	//

檢查部位	實施日(年・月・日)		
便蓋	//	//	//
便座	//	//	//

必要時

# TOTO

## 保證書

本保證書證明本產品為台灣的TOTO正式授權代理商-台灣東陶之正式販售商品。

依以下記載之〈免費維修規定〉提供維修

從購買日期起算之保證期間內,若發生故障,請出示本保證書予購買的安裝公司、販售店或台灣東陶要求維修。

顧 客	姓名	先生 女士
	地址	
購買日期	年	月 日
販售店名		
	TEL	印

產品名稱	溫水洗淨便座
產品型號	TCF23710ATW
保證期間	購買起1年內

### ★ 致顧客

當您領取本保證書時,請確認販售店是否填寫購買日期並蓋店章。

本保證書不會再發出,請妥善保存(未蓋店章時,視同無效)。

#### 〈免費維修規定〉

※為保障您的權益,請務必確認本保證書是否蓋有販售店之店章並記載購買日期。若未蓋店章及記載購買日期,恕難提供免費維修服務。

1. 依照使用說明書手冊等所記載之使用方式、注意事項正常使用而發生故障時,於保證期間內免費維修。
2. 於保證期間內,請求安裝公司、販售店、台灣東陶或相關單位提供免費維修服務時,請出示本保證書。
3. 因搬遷等原因需要對本商品進行拆卸、移機時,為避免拆卸、移機不當造成故障或損壞,請事先與購買的安裝公司或販售店商談,搬遷時也請務必攜帶使用說明書。
4. 保證期間內若有下列情形,仍須收取維修費用:
  - (1) 未依照使用說明書手冊等所記載之使用方式、注意事項而不當使用,或因不當修理、改造而造成之故障或損壞。
  - (2) 因不當拆卸、移機等所引起之故障或損壞。
  - (3) 火災、地震、水災、落雷、凍災、其他天災、公害、鼠類等動物和昆蟲破壞、排水管及排糞管內沼氣(硫化氫等腐蝕性氣體)、鹽害或異常電壓造成之故障或損壞。
  - (4) 因使用非指定電源(電壓、頻率)及異常水質引起之故障或損壞(跳電、濾網阻塞、橡膠磨耗劣化等)。
  - (5) 因砂石及垃圾等引起之損壞及耗損零件(乾電池等)之耗損。
  - (6) 清潔保養上之不慎所引起的污垢、鐵鏽、外觀變色、排水不良等狀況(禁用含酸、鹼之清潔劑)。
  - (7) 未出示此保證書時。
5. 本保證書僅限台灣有效。
6. 本保證書將不再發出,請務必妥善保存。
7. 本保證書在以上所記載的期間、條件下均免費維修,保證期間過後的維修若有不明白之處,請向購買的安裝公司或販賣店詢問。
8. 免費維修所更換之零件、商品,歸台灣東陶所有,將予以回收。

台灣東陶免付費服務專線

0800-890-250

台灣東陶股份有限公司

台北市松仁路101號3樓