

# 重大事故防範呼籲

## 溫水洗淨便座乃是電氣產品。

產品故障未經修理卻繼續使用，或是長年使用產品，恐將導致電子、電氣零件劣化，引發煙霧、火災。

### 溫水洗淨便座安全使用須知

#### 建議定期進行檢查。

- 若目前產品已使用很長的一段期間，建請考慮更換新品。



如果發現產品異狀，請應立即停止使用並洽詢原購買的安裝公司或販售店，或撥打台灣東陶免付費服務專線 0800-890-250。

(本產品故障可能引起火災、觸電、室內進水。)

- 請立即切斷電源並關閉止水栓。

### 馬桶水封的確保

- 1.馬桶水封作用避免排污管內的空氣(沼氣)入侵。(含有硫化氫等惡臭成分的髒污氣體)
- 2.馬桶安裝後放置未使用時，水封在儲水的狀態下長時間放置馬桶內的水分蒸發，產生水封破壞現象。(水封內的水蒸發，就會和排污管連通，發生沼氣進入情形)

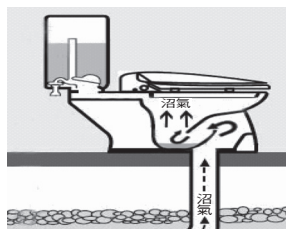

- 3.水封內的水減少時，會產生以下的情形。

長時間未使用導致馬桶『水封破壞』



硫化氫、二甲基二硫等腐蝕性沼氣上升侵入



便蓋蓋下的狀態，馬桶內充滿腐蝕性沼氣



腐蝕性的沼氣由噴嘴旁的開口部等處進入至WL機能部內部

與金屬零件(銅·銅合金、鐵等)或基板產生反應



累積並加速腐蝕



造成商品故障

台灣東陶股份有限公司

台北市松仁路101號3樓 0800-890-250

2022.4.21  
D07E78

# TOTO

使用說明書 附保證書

## 溫水洗淨便座



### washlet

TCF24460ATW  
TCF24410ATW

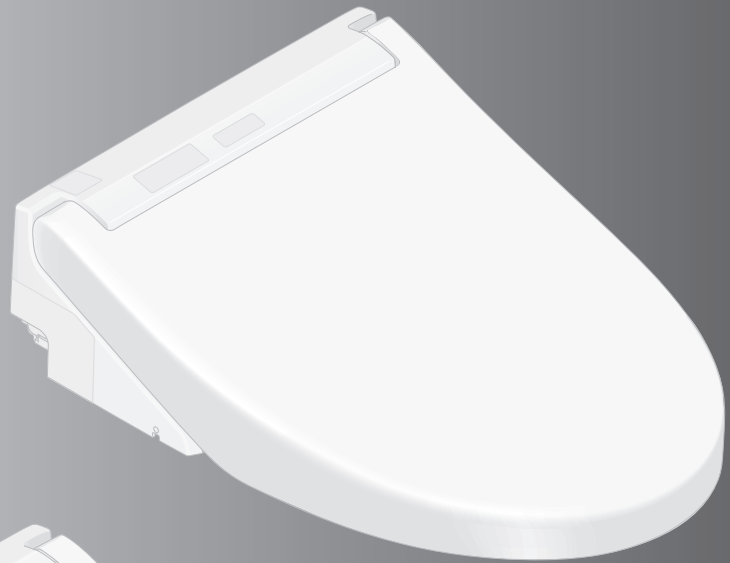

TCF24400ATW

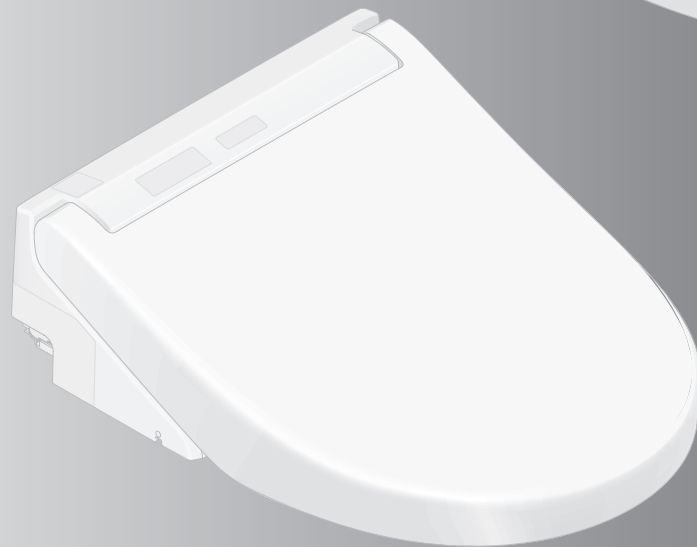

- 感謝您選購本產品。  
請詳細閱讀本使用說明書後，正確地使用。
- 本使用說明書，請務必妥善保存。並於使用前詳細閱讀全文。

# 您的產品可使用的功能為？

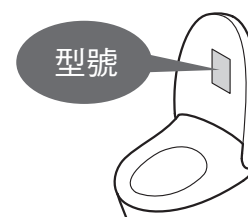

功能		型號	TCF24460ATW TCF24410ATW TCF24400ATW	參照頁數
基本功能	洗淨功能	臀部洗淨		16
		臀部柔和洗淨	●	
		下身洗淨		
	變更洗淨方法	洗淨位置調整		
		水勢調整		
		震動洗淨	●	
		按摩洗淨		
個人設定				
烘乾	暖風烘乾	●		
變更溫度	溫度調整	●	18、19	
潔淨功能	去除異味	除臭	●	14
	利用電解除菌水 保持清潔	潔淨噴嘴	●	
	使髒汙難以附著	前噴霧	●	
便利功能	溫熱便座	溫熱便座	●	—
	省電功能	智慧省電	●	20、21
		定時省電		
清潔保養		本體單鍵裝卸		30、31
		便蓋裝卸	●	32
		噴嘴清潔		33
		抗菌		44

# 保持清潔 潔淨廁所



## 自動啟動潔淨功能 (詳細內容請翻閱 P.14)

	就座	起身
去除馬桶內的異味	除臭	自動強力除臭
向馬桶內噴灑噴霧，使污垢不易附著	前噴霧	
使用電解除菌水洗淨噴嘴		潔淨噴嘴

## 目次

安全注意事項	4
使用注意事項	9
各部位名稱	10
準備	12

### 前言

基本使用方法	14
●自動功能的作用	14
除臭, 潔淨噴嘴, 前噴霧	
●使用遙控器	16
溫度調整(便座, 溫水, 烘乾)	18
省電功能	20
各種使用方法	24
●設定一覽表	24
●自動功能	26
●其他設定	28

### 使用方法

清潔保養	29
●本體	29
●本體與馬桶的縫隙	30
●本體與便蓋的縫隙	32
●除臭濾網	33
●噴嘴	33
噴嘴清潔	
●附給水濾網排水栓	34

### 清潔保養

疑難排解	35
●因停水而無法進行馬桶洗淨時	35
●無法使用遙控器操作時 (更換電池)	35
●預防凍結措施	36
●長時間不使用時	37
●欲取下使用說明卡時	38



### 必要時

疑似故障時	39
售後服務	43
產品規格	44
更換零件	45
定期檢查	46
保證書	47
重大事故防範呼籲	封底



# 安全注意事項

以下各注意事項是有關安全重要內容，請務必遵守，並正確地使用。



## 標示與意義

	<b>警告</b>	可能導致人員死亡或重傷。
	<b>注意</b>	可能導致人員受傷或財物損失。

以下列圖示表示產品使用時應遵守的重要注意事項。

圖示	意義
	絕對「禁止」的行為。
	務必執行的「強制」內容。

- 由於此機器屬於等級 I，故需要進行接地作業。
- 輸出插頭請放置於易於拿取的場所。
- 此商品並非給身體、感官或精神能力不足(包含幼童) 或缺乏經驗與知識的人所使用，但若有對安全負責的人對上述使用者進行監督，並給予指示時除外。必須監督孩童避免玩耍機器。
- 請使用附屬於此商品的新軟管，舊軟管請勿再次重複使用。

 <b>警告</b>	
	請勿以濕手插拔電源插頭 • 可能導致觸電。
	本體和電源插頭不可沾到水或熱水、清潔劑 • 可能導致火災、觸電、發熱、短路。 • 可能因產品破裂，導致受傷或室內浸水。
	絕對禁止自行分解、修理、改造 • 可能導致火災、觸電、發熱、短路等故障。
	請勿安裝在車輛、船舶等移動體上 • 可能導致火災、觸電、短路、故障等。 • 可能導致便座、便蓋、本體等鬆脫掉落造成受傷。
	請勿於故障狀態下繼續使用產品 • 出現故障等異常時，請務必關閉電源，將電源插頭由插座上取下，或關閉配電盤的斷路器等。 請關閉止水栓停止出水。 何謂故障… - 配管或本體漏水                      - 產品開始冒煙 - 產品龜裂或破損                      - 產品異常發熱 - 發出異音或異味                      - 便座緩衝墊脫落 • 故障狀態下仍然繼續使用時，可能導致火災、觸電、發熱、短路、受傷或室內浸水。

## 警告



除符合使用地區法規的飲用水外，其餘請勿使用。  
也不可使用海水及再生水。

- 可能導致皮膚發炎等症狀，或造成故障。

打雷時，不可觸碰電源插頭

- 可能導致觸電。

請勿讓給水軟管碰觸到電源插頭・插座

- 可能因結露水等，導致火災、觸電、發熱、短路。

請勿損壞電源線・電源插頭

請勿摔打、拉扯、扭轉、強行彎曲、損傷、加工、加熱、上置重物、捆紮、夾入電源線

- 破損狀態下若繼續使用，可能導致火災、觸電、發熱、短路。

禁止使用鬆動、故障的插座

- 可能導致火災或短路。

禁止使用超出插座、配線器具額定電流的使用方法

- 使用分源插座等使額定電流超出負荷時，可能因發熱導致火災。

禁止使用指定以外的電源

交流110 V, 60 Hz

- 可能導致火災或發熱。

請勿將手指或物品放入暖風出風口

請勿將物品置於出風口、或使用衣服覆蓋住

- 可能導致燙傷、觸電、故障。

禁止香菸等火源靠近

- 可能導致火災。

請勿長時間坐於便座上

- 可能導致低溫燙傷。

為防止低溫燙傷，下述使用者使用時，請周圍的人幫忙將便座的溫度調整至「關」，烘乾的溫度調整為「低」。

- 兒童、老人等，無法自行調整至適溫者
- 病患、行動不便等，無法自行控制者
- 服用助眠藥物者(如安眠藥、感冒藥)、酒醉、重度疲勞等，容易入睡者

# 安全注意事項 (續)

## 警告

由於本產品為電器產品，請勿設置於容易潑到水，或易使產品表面產生水滴等濕氣較重的場所。若使用於浴室內，請設置通風扇或通風口，讓浴室內保持空氣流通的狀態

- 可能導致火災或觸電。

產品請務必連接冷水進水部

- 可能導致燙傷或機器故障。

請確認是否適當的安裝接地線

- 若未進行接地作業，發生故障或漏電時，可能導致觸電。  
接地作業，請使用100 Ω以下，直徑1.6 mm以上的銅線。
- 若未進行接地作業，請委託施工業者進行。

請確認是否正確安裝有接地線的插座(3P用)

- 若使用未進行接地作業的插座，發生故障或短路時，有可能導致觸電。

電源插頭請務必確實插入插座

- 可能導致火災、發熱、短路。

請確認電源插頭是否以矽利康進行防水作業

- 若未進行防水作業可能導致火災或觸電。  
※若未進行防水作業，請委託施工業者進行。

取下電源插頭時，務必握著插頭本體拔除

請勿拉拔電線取下插頭

- 拉扯電線，可能造成損傷，導致火災或發熱。

萬一，電源線破損時，為避免危險，請務必聯絡代理店或台灣東陶免付費服務專線進行更換

清潔保養或檢查時，請務必關閉配電盤的斷路器

- 可能導致觸電或故障。

拆下本體時，請務必關閉配電盤的斷路器

- 可能導致火災或觸電。

電池漏液並沾到身體或衣服時，請使用乾淨的水清洗乾淨

- 可能導致眼睛或皮膚傷害。

依據關於女性的初探性研究，過度使用連續噴霧可能造成女性的私處黏膜乾燥、良性微生物減少。此項研究雖然尚未被證實，但出現上述狀況時，請向醫療機關諮詢。

特別是，因生病或接受化學醫療，或其他醫學狀態下導致免疫缺乏疾病的病患，在使用本商品前，請向醫療機構諮詢。

## 注意

本體鬆動的狀態下請勿使用

- 可能因本體鬆脫掉落，導致受傷。

請勿觸摸破損部位

- 可能導致觸電或受傷。請盡早更換。

禁止施加重力或撞擊產品，禁止踏、站於便座、便蓋或本體上，或上置重物

- 可能因破裂、本體鬆脫，導致掉落或受傷。
- 可能因產品破損，導致受傷或室內浸水。

請勿僅握拿便座·便蓋，將產品拿起

上置物品的狀態下，請勿打開便座或便蓋

- 可能因本體鬆脫掉落，導致受傷。

塑膠部分(本體等)·給水軟管進行清潔保養時，請使用稀釋過的廚房用中性清潔劑，請勿使用下列清潔用品

廁所用清潔劑、家用清潔劑、揮發油、稀釋劑、去汙粉及尼龍刷等

- 可能導致塑膠磨損、破損，造成受傷或故障。
- 可能損壞給水軟管，造成漏水。

為了預防突然漏水，止水栓打開狀態下，請勿拆卸附給水濾網排水栓

- 水會噴出。(請參照P.34附給水濾網排水栓的清潔內容)



禁止折彎、擠壓，或使用小刀等損傷給水軟管

- 可能導致漏水。

請勿將非本產品附屬的固定板安裝到本體

- 可能導致損傷。

機體不可使用膠黏劑為固定方式，因膠黏劑不視為可靠的固定方式



# 安全注意事項 (續)

## 注意

發生漏水情形時，請關閉止水栓停止給水

室外溫度若降至0 °C以下時，請進行因凍結造成配管或軟管破損的預防作業

- 給水配管如果凍結可能導致本體或配管損壞，造成漏水。
- 寒冷時期產生凍結情形，為保護配管及軟管，請調整室內溫度。
- 請進行排水作業。

長時間不使用產品時，請關閉止水栓，排空本體・給水軟管內的水後，關閉配電盤的斷路器

- 再次使用時，請重新通水後再使用。
- 變質的殘餘剩水可能會導致皮膚發炎等症狀。(請參照P.37再次通水方法的內容)
- 插著電源的狀態下長久放置，可能導致火災或發熱。

安裝附給水濾網排水栓時，請確認是否確實鎖緊在正確位置

- 未確實鎖緊時，可能導致漏水。

將本體確實地卡入固定板上

- 直到聽到「喀擦」聲為止，然後稍向前方拉一下，確認產品不會脫離。
- 可能因本體鬆脫掉落，導致受傷。

請確認電池+-符號後正確放入

電池壽命耗盡時，請盡快將電池取出

更換電池時

同時更換2個新的電池

使用2個同一種類的新電池(不指定種類)

- 可能導致電池漏液、發熱、破裂、起火。

長時間不使用時，請取出遙控器的電池

- 否則可能導致電池漏液。



# 使用注意事項

## ■為了防範錯誤啟動

- 請勿覆蓋遙控器發送部、接收部

### ＜關於就座開關＞

- 就座後，啟動就座開關，即可使用各種功能。  
(就座開關啟動時，會發出「喀噠」的聲音。)

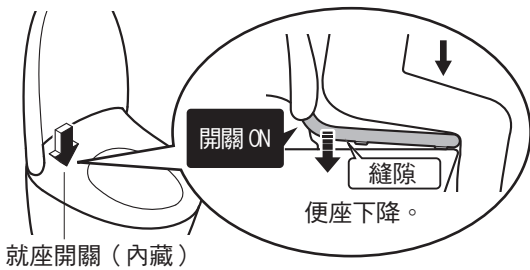

- 請儘量靠後方坐上便座。
  - 就座時，坐於便座太前端，可能導致無法啟動就座開關。



### 告知

- 體重太輕的兒童使用時，可能發生就座開關難以啟動的情況。
- 便座為上下動作的構造，便座緩衝墊與馬桶之間設置縫隙。

## ■為防範損傷或破損

- 本體、遙控器等塑膠部位，請以沾濕軟布，確實擰乾後，進行擦拭。

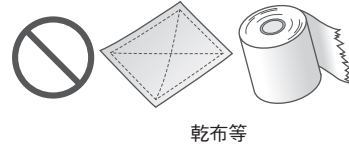

- 請勿靠於便蓋上

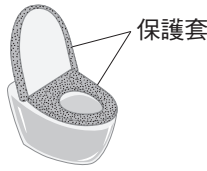

## ■為防範錯誤啟動及故障

- 遇到可能打雷的情況時，請事先關閉配電盤的斷路器
  - 請勿使用便座・便蓋保護套  
(可能導致就座開關無法正常感應及便座・便蓋無法正常開關)
- 
- 保護套
- 請勿讓尿液滴到本體或便座、噴嘴  
(可能造成故障或變色)
  - 請勿對遙控器的操作面施加重力
  - 使用廁所用清潔劑清潔馬桶時，請於3分鐘內清潔乾淨後，將便座・便蓋在掀開狀態下放置  
(清潔劑的蒸發氣體進入本體內，可能導致故障)
    - 請將殘留在馬桶上的清潔劑確實擦拭乾淨
  - 便蓋拆下的狀態下，請勿使用
  - 請勿直接曝曬在陽光下  
(可能導致變色和溫熱便座溫度不均、造成操作遙控器時動作不良)
  - 使用收音機等器材時，請勿靠近本體  
(可能導致收音機出現雜音)
  - 若使用幼兒用輔助便座、柔軟的增高便座等物時，使用後請取下  
(安裝的狀態下繼續使用，可能導致部份功能無法使用)
  - 請勿撞擊遙控器(可能導致故障)
    - 為了防止掉落，不使用遙控器時，請放置於掛座上。請注意不要潑到水
  - 請勿將物品放置於便座・便蓋上方，或以手按下  
(若啟動就座開關，或觸碰到遙控器的按鈕，會由噴嘴出水，導致地面濕)
  - 本產品僅限在海拔高度低於2000公尺時使用

# 各部位名稱

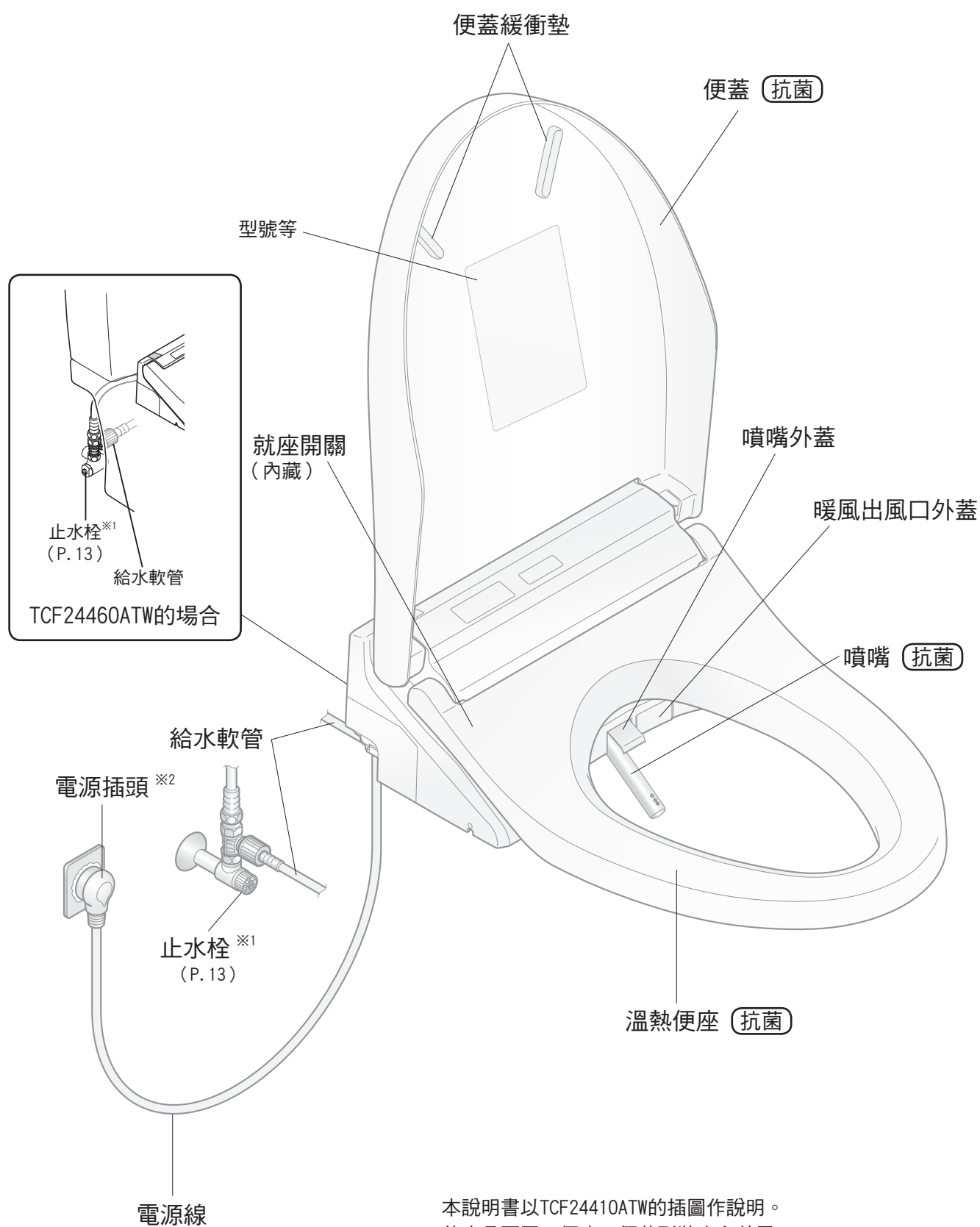

本說明書以TCF24410ATW的插圖作說明。

依產品不同，便座、便蓋形狀也有差異。

※1 依據馬桶或水箱種類不同，形狀、位置也略有差異。

※2 形狀可能有差異。

### 本體顯示部

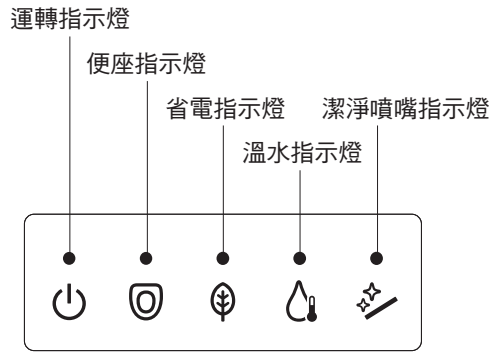

<圖示為所有指示燈亮燈時>

### 本體右側面

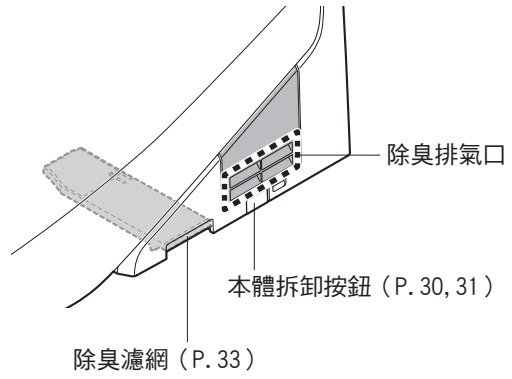

遙控器接收部

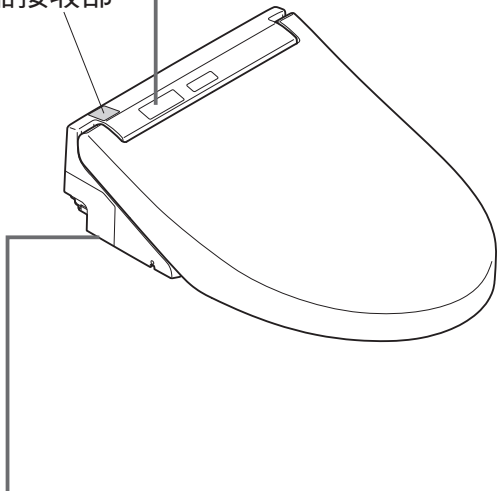

便座緩衝墊

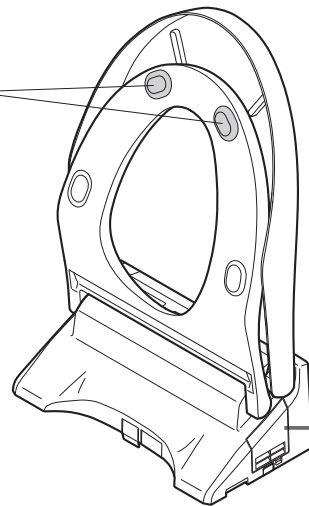

### 本體左側面

附給水濾網排水栓 (P. 34)

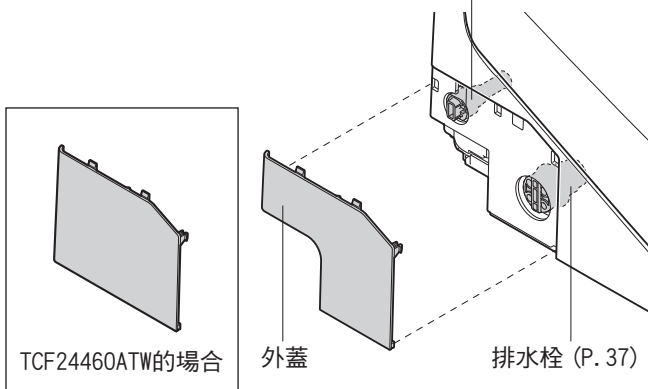

# 準備

## 初次使用時

### 1. 放入電池

#### 1 將遙控器由掛座上取下

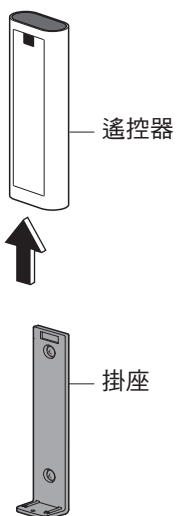

#### 2 打開電池外蓋，裝入2個3號電池

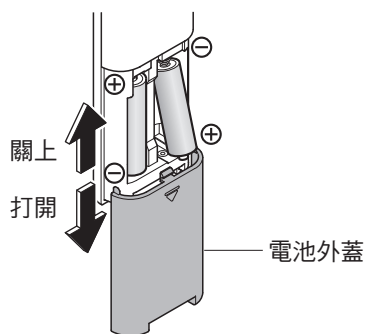

- 正確放入電池後，遙控器上所有指示燈亮燈約2秒。

#### 3 將遙控器放置於掛座上

##### ■ 關於電池

- 請使用鹼性電池。
- 為避免電池破裂或漏液，請務必遵守「安全注意事項」。(P.6, 8)

### 遙控器被固定(防盜用)の場合

#### 1 取下遙控器固定部的螺絲

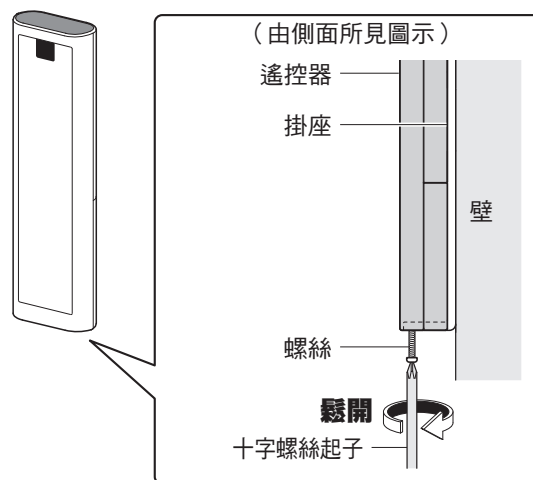

#### 2 將遙控器由掛座上取下

##### ■ 再次固定的場合

- 鎖緊螺絲固定  
(過度鎖緊，可能導致掛座等破損)

## 2. 開啟電源

1 開啟配電盤的斷路器  
 • 噴嘴伸出後收回

2 確認「運轉」指示燈亮燈



<沒有亮燈的情況下>

- 使用遙控器，將「運轉」設定成「開」

操作遙控器背面時

按下  「運轉開/關」按鍵約3秒以上

操作遙控器正面時

- 為了防止被盜，遙控器被固定時

按下  「震動洗淨」按鍵約10秒以上

## 3. 打開止水栓

1 全開止水栓

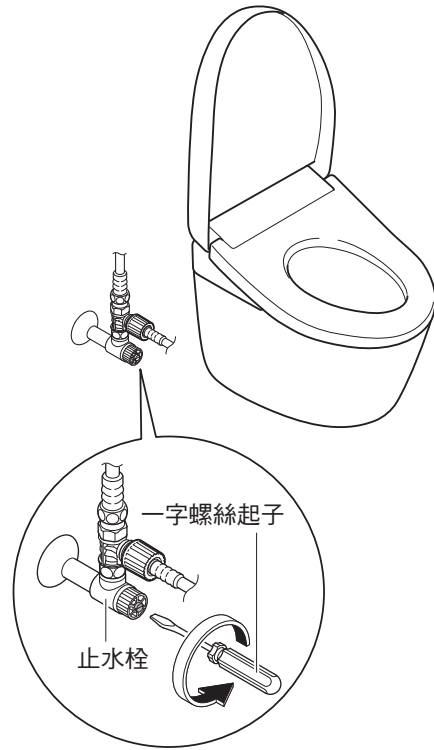

# 基本使用方法

## 自動功能的作用

日常中，自動使用電解除菌水使噴嘴和馬桶更加乾淨。

### 靠近



### 就座



### 起身<sup>※1</sup>



0 (秒) 10 25

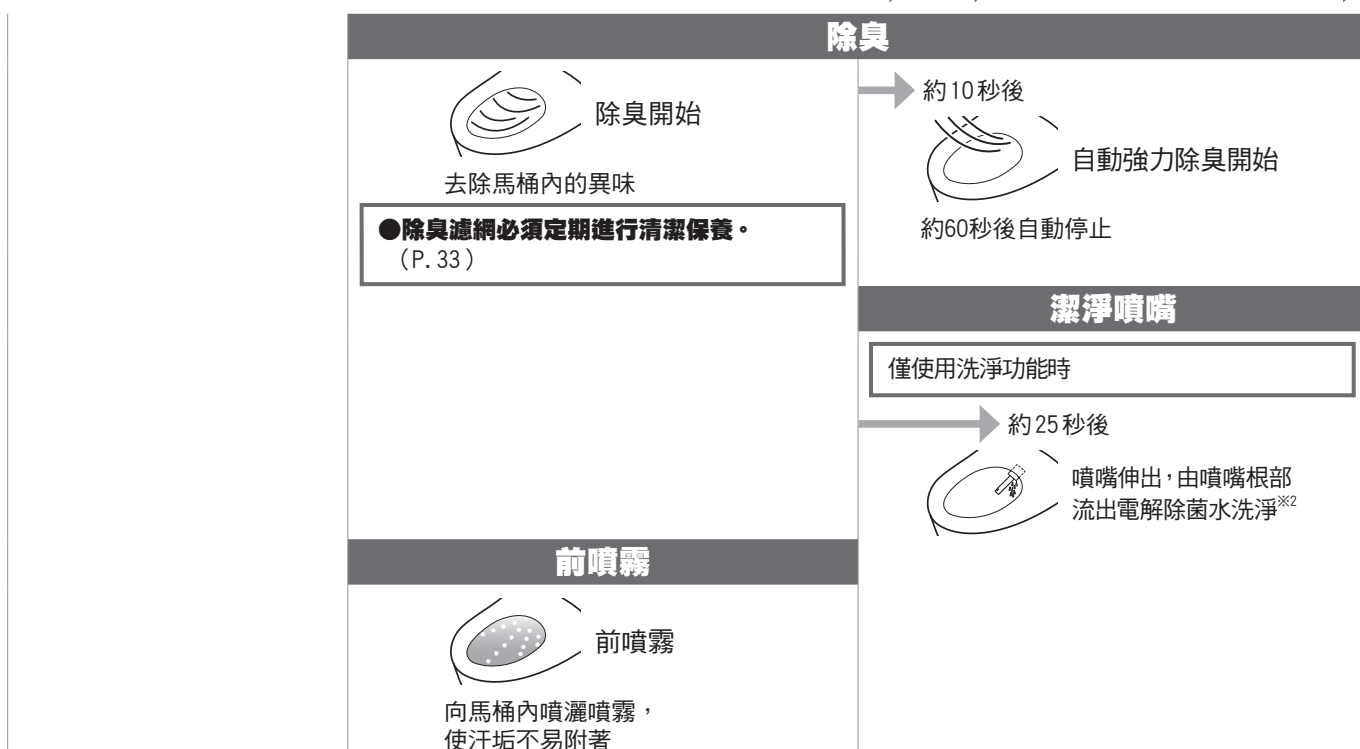

※1 為了讓您每次能乾淨地使用，由便座起身後，會排出噴嘴內殘留的水。

※2 未使用洗淨功能(臀部洗淨·下身洗淨等)，經過約8小時，會自動洗淨噴嘴。(由噴嘴附近出水。)

左邊為初期設定的動作。

●亦可變更設定使用。→「各種使用方法」(P.24-28)

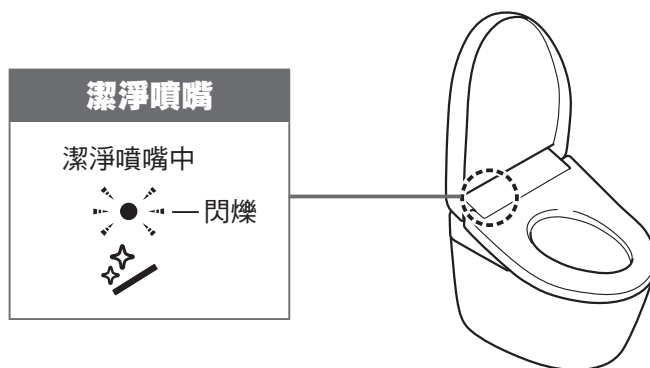

### 何謂電解除菌水

使用由自來水中所含有的氯化物離子轉化成次氯酸的水，廣泛地運用在食材和餐具、奶瓶等的沖洗、消毒等。

- 若使用井水可能無法獲得充分除菌效果。(氯化物離子較少)
- 「電解除菌水」雖具抑制污垢的效果，但並非不需進行清潔打掃。
- 會依使用環境或條件，效果和持續時間可能有所差異。

也可按下遙控器的按鍵，使用電解除菌水。

#### ■噴嘴



按下「潔淨噴嘴」按鍵

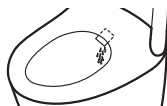

(噴嘴洗淨後，由噴嘴附近出水。)

●噴嘴伸出，進行清潔保養時→「噴嘴清潔」(P.33)



# 基本使用方法

## 使用遙控器

按下遙控器的按鍵，本體接收訊號後，發出電子音。

**停止**

■ 「停止」  
停止使用中的功能。

**洗淨**

👤 「臀部洗淨」  
清洗臀部。

👤 「臀部柔和洗淨」  
以柔和水流包覆臀部。

· 每按下 👤 ，即可切換 👤 與 👤 。

👤 「下身洗淨」  
女性專用的護理洗淨。

**烘乾**

👤 「暖風烘乾」  
烘乾臀部。

**「潔淨噴嘴」按鍵**

使用電解除菌水清潔噴嘴  
● 使用洗淨功能(臀部洗淨·下身洗淨等)時，也可自動清洗噴嘴。(P.14)

**「個人設定」**

👤 👤 可記憶2位使用者對「水勢」「洗淨位置」「溫水溫度」的喜好設定。

● 記憶設定時  
洗淨中，依喜好在「水勢」「洗淨位置」「溫水溫度」處，按下 👤 或 👤 約2秒以上。

● 使用時  
按下 👤 或 👤 後，再按下使用的洗淨按鍵。  
● 被記憶的設定「水勢」「洗淨位置」指示燈約亮燈10秒，切換「溫水溫度」顯示。

● 「臀部洗淨」「臀部柔和洗淨」「下身洗淨」使用中，按下按鍵，即可使用的功能。

**告知**

● 請盡量靠後方坐上便座，較易對準洗淨位置，也會讓水花飛濺變少。

👤 「震動洗淨」  
噴嘴前後移動，洗淨範圍更廣。

👤 「按摩洗淨」  
水勢強弱有節奏的洗淨。  
● 每次按按鈕，就會切換「開/關」。

**「水勢調整」**

□ □ □ □ □  
- +

可5段式調整水勢強弱。  
(【-】弱、【+】強)  
● 按下水勢調整按鍵，在設定位置亮燈約10秒

□ □ □ □ □  
- +

● 完成遙控器操作，經過片刻之後(最多不超過5分鐘)，即恢復至第3段。

**「洗淨位置調整」**

□ □ □ □ □  
▲ ▼

利用【▲】【▼】，可前後5段式調整洗淨位置。  
● 按下洗淨位置調整按鍵時，在設定位置亮燈約10秒

□ □ □ □ □  
▲ ▼

● 完成遙控器操作，經過片刻之後(最多不超過5分鐘)，即恢復至第3段。

※1 遙控器發送部(正面、上面)  
· 表面貼膜為「抗菌」。

可使用遙控器進行設定的內容一覽表。  
詳細說明請參閱該當頁數。

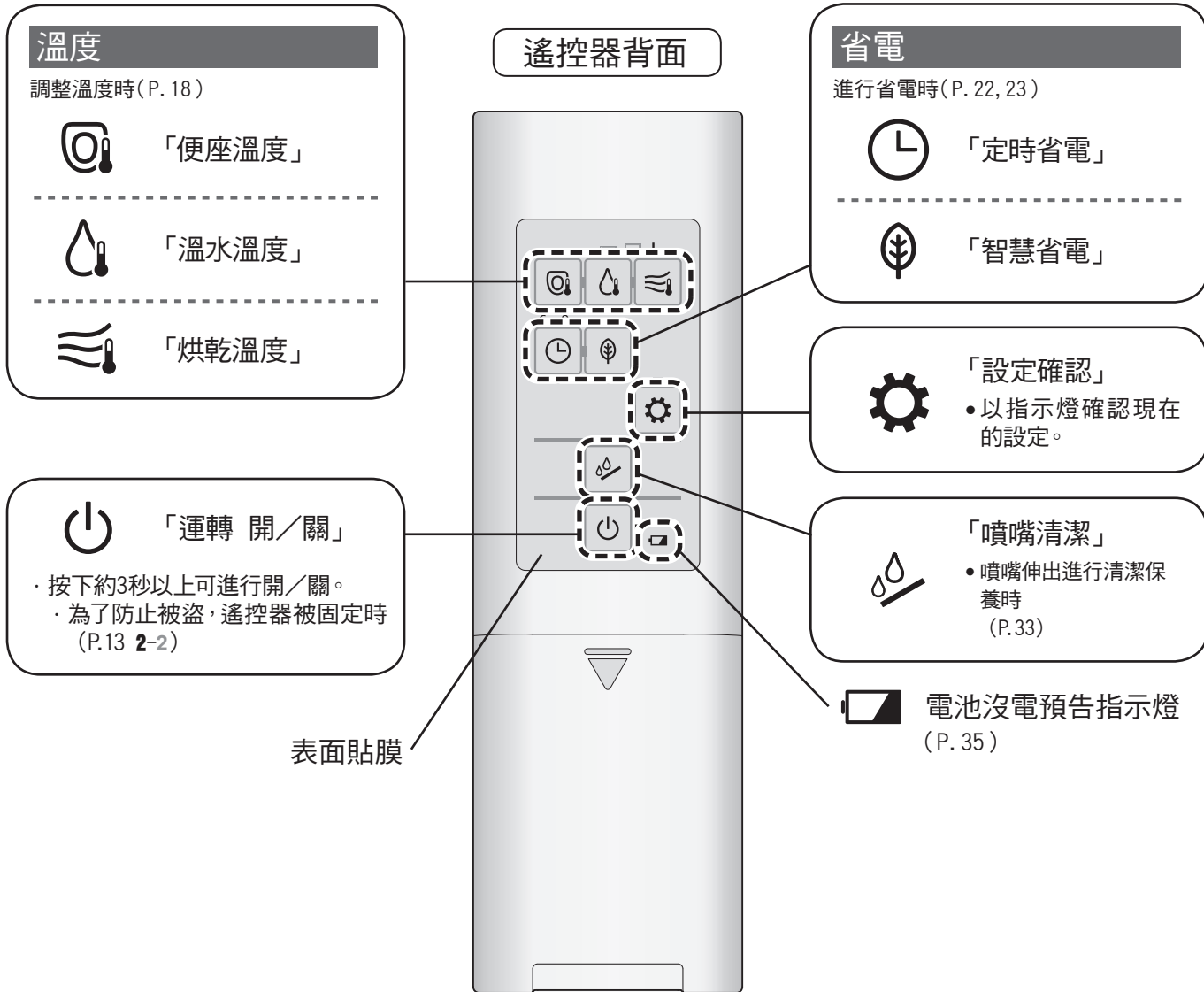

使用方法

**事先告知**

- 有時噴嘴附近會流出水來，但這是由於溫水水箱內的水膨脹所造成，並非異常。
- 溫水水箱為儲溫水式，所以若連續使用，水溫可能降低。

# 溫度調整 便座，溫水，烘乾

由高溫至低溫可 3 段式調整，並可設定為「關」。

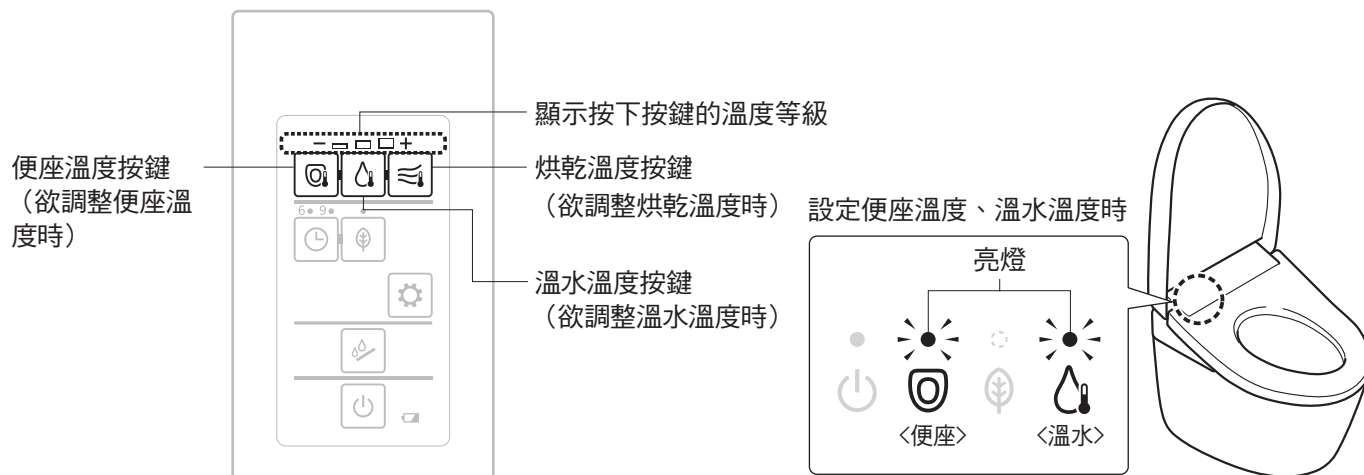

## 調整溫度

### 1 將遙控器由掛座上取下

• 為了防止被盜，遙控器被固定時 (P. 12)

### 2 選擇並按下欲設定溫度的按鍵 「便座溫度」按鍵，

 「溫水溫度」按鍵，  「烘乾溫度」按鍵

• 顯示現在溫度的等級

### 3 利用步驟 2 選擇的按鍵 反覆按下至喜好的溫度等級

每按下一次即切換設定

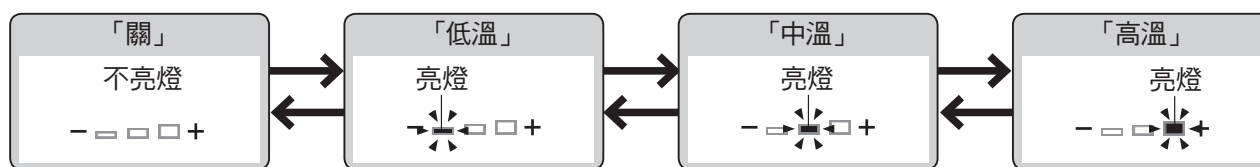

• 烘乾沒有「關」的設定。

溫度調整指示燈，若持續約10秒鐘以上未按下按鍵，會保留已記憶的設定並熄燈。  
設定中，若溫度調整指示燈熄燈，請由步驟2重新設定。

< 設定完成 >

### 4 將遙控器放置於掛座上

• 為了防止被盜，遙控器被固定時 (P. 12)

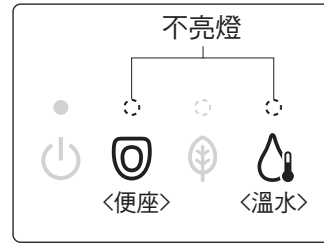

● 溫度調整了，但便座和溫水還是沒有升高溫度時  
→ 省電功能是否設定在「開」的狀態下？(P. 20, 21)

便座溫度、溫水溫度設定為「關」時



## 便座、溫水溫度設定為「關」時 ● 烘乾沒有「關」的設定。

**1** 將遙控器由掛座上取下  
 • 為了防止被盜，遙控器被固定時 (P. 12)

**2** 選擇並按下欲「關閉」溫度的按鍵  「便座溫度」按鍵，  
 「溫水溫度」按鍵

• 顯示現在溫度的等級

**3** 利用步驟 2 選擇的按鍵  
 反覆按下直到溫度等級至「關」為止

每按下一次即切換設定

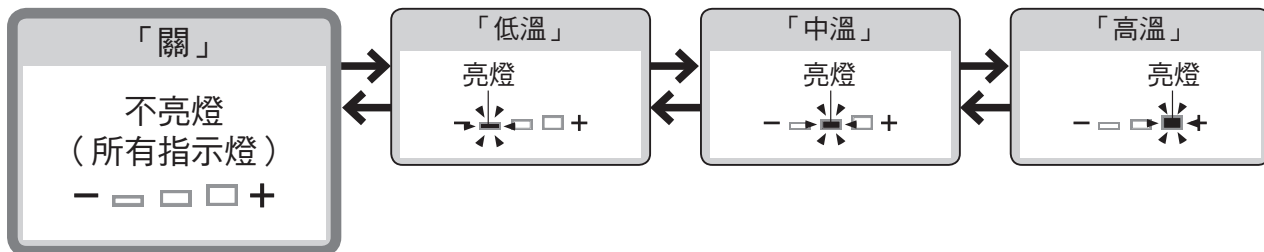

< 設定完成 >

**4** 將遙控器放置於掛座上  
 • 為了防止被盜，遙控器被固定時 (P. 12)

# 省電功能 種類

省電功能有"智慧省電"與"定時省電"2種類。  
降低便座或溫水溫度(或"關")進行省電。

	產品自動進行省電	只在決定的時段進行省電 (6小時, 9小時)
	<b>智慧省電</b>	<b>定時省電</b>
	<p>產品找到不常使用的時段，自動降低便座的溫度。 ● 找出不常使用的時段，約需花費10天的時間。</p>	<p>一旦進行設定，每天會於此時段，自動關閉便座及溫水加熱器。</p>
<b>進行省電時</b>	<p>亮燈 (橘色)</p>	<p>亮燈 (綠色)</p>
<p>■ 本體顯示部</p> <p>■ 便座加熱器</p> <p>■ 溫水加熱器</p>	<p>低溫      設定溫度<sup>※1</sup></p>	<p>關      關</p>
<b>例</b>	<p>由 PM9:00 至 AM6:00 不常使用的場合</p>	<p>由 AM8:00 至 PM5:00 設定的場合</p>

想要徹底省電

## 定時省電 + 智慧省電

同時設定「定時省電」和「智慧省電」，即使不在「定時省電」時段，也會啟動「智慧省電」。

- 「智慧省電」中：  
「智慧省電」時的指示燈顯示
- 「定時省電」中：  
「定時省電」時的指示燈顯示



「定時省電」與「智慧省電」同時進行的場合

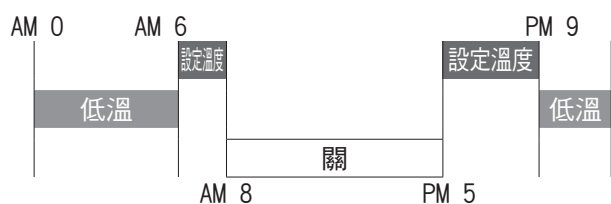

設定省電時

亮燈(綠色)



省電功能未設定時

不亮燈



使用方法

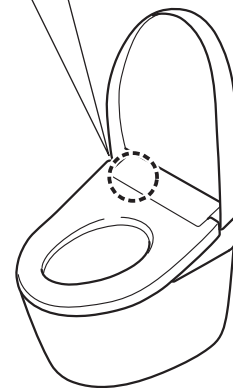

- 啟動省電模式時（便座加熱器"低溫"或是"關"、溫水加熱器"關"），坐上便座後，便座仍會暫時有溫熱感。  
（便座約15分鐘後，溫水約10分鐘後，達到設定溫度。）  
（本體顯示部恢復至設定省電時的指示燈狀態。）

※1 P.18, 19 已設定的便座溫度。

※2 便座加熱器在「低溫」的時段。  
溫水加熱器為"設定溫度"。

※3 便座加熱器、溫水加熱器呈現"關"的時段。

省電設定

P. 22, 23

# 省電功能

## 設定方法

遙控器背面



### 智慧省電

1 按下   
「智慧省電」按鍵

每按下一次即切換設定

啟動「智慧省電」時

亮燈（綠色）



「關」時

不亮燈



<設定完成>



若設定省電，「省電」指示燈亮燈（綠色）。

## 定時省電

- 請在欲開始進行定時省電的時段進行設定。  
例：凌晨1點至7點（6小時）進行省電

1 凌晨 1 點時  
按下 

「定時省電」按鍵

- 反覆按下至「6」指示燈亮起為止。

每按下一次即切換設定

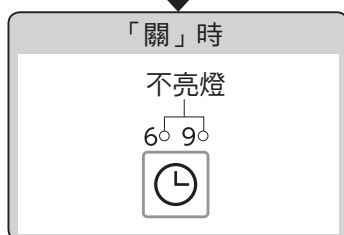
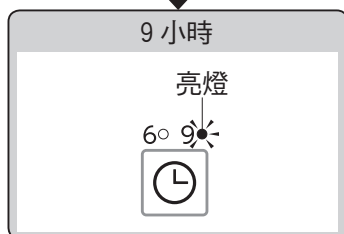
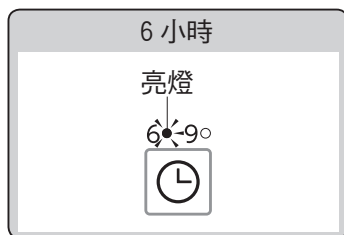

<設定完成>



# 各種使用方法

## 設定一覽表

設定種類		可變更設定 粗體字為「初始設定」
自動功能	潔淨	潔淨噴嘴
		前噴霧
		除臭
		自動強力除臭
其他設定	電子音	開／關
	個人設定	開／關

### 首先確認

### 用於設定的按鈕

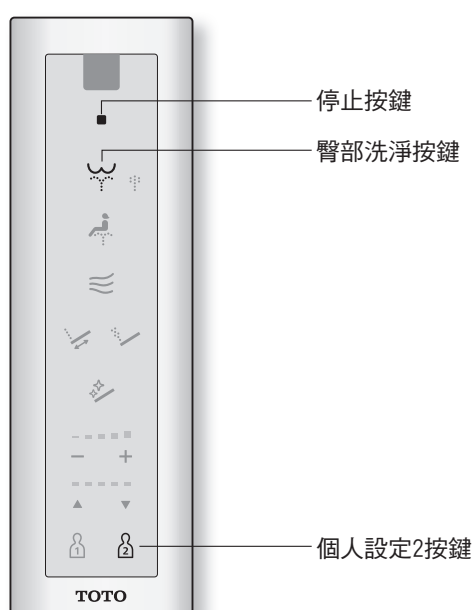

### 遙控器背面

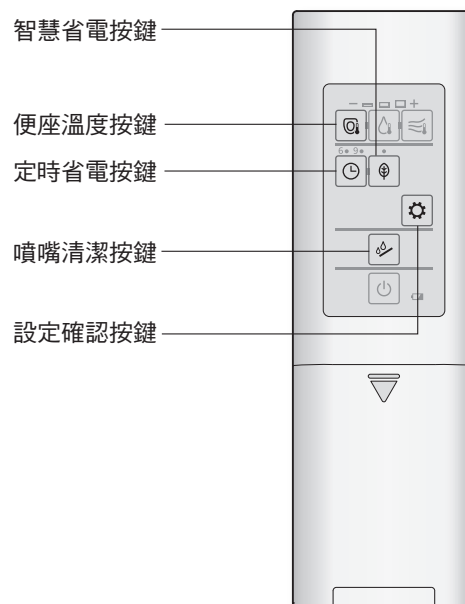

設定內容	設定方法 參照頁數
<ul style="list-style-type: none"> <li>自動洗淨噴嘴 使用 / 不使用</li> </ul>	P. 26
<ul style="list-style-type: none"> <li>馬桶內自動噴灑噴霧 噴灑 / 不噴灑</li> </ul>	
<ul style="list-style-type: none"> <li>就座後自動進行除臭 使用 / 不使用</li> </ul>	P. 27
<ul style="list-style-type: none"> <li>由馬桶起身後，自動進行強力除臭 使用 / 不使用</li> </ul>	
<ul style="list-style-type: none"> <li>電子音 發出 / 不發出</li> </ul>	P. 28
<ul style="list-style-type: none"> <li>個人設定 使用 / 不使用</li> </ul>	

## 設定時的指示燈顯示

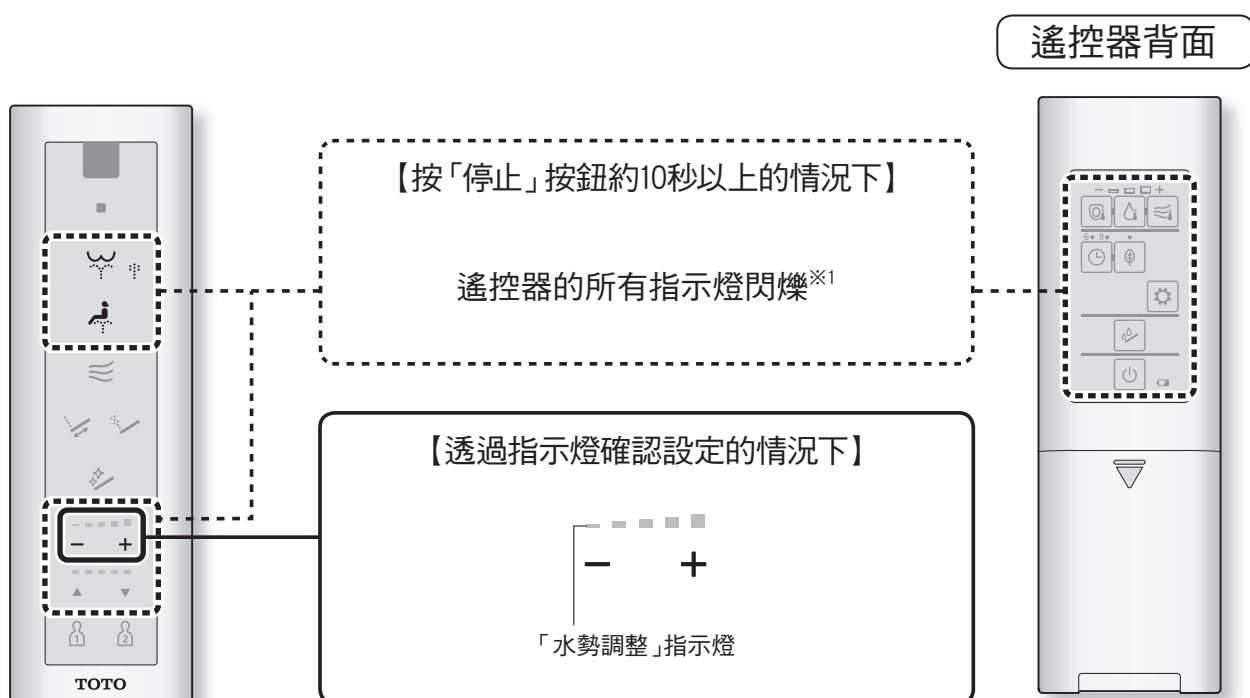

※1 設定中，約 60 秒內若未按下下個按鍵，閃爍會消失。  
若設定未完成，請由步驟 1 重新設定。

# 各種使用方法

## 自動功能

### 潔淨

自動洗淨噴嘴  
使用/不使用

#### 潔淨噴嘴※1

馬桶內自動噴灑噴霧  
噴灑/不噴灑

#### 前噴霧

# 1

- 「停止」按鍵  
按下至遙控器所有指示燈閃爍為止  
(約10秒)

# 2



同時按下  
「定時省電」按鍵  
「設定確認」按鍵

每按下一次即切換設定

自動洗淨噴嘴

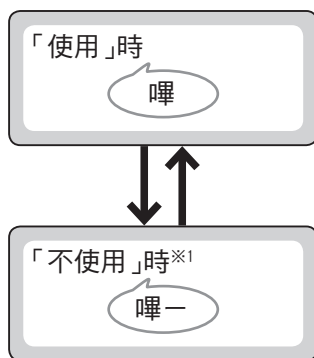

# 2



同時按下  
「智慧省電」按鍵  
「設定確認」按鍵

每按下一次即切換設定

馬桶內自動噴灑噴霧

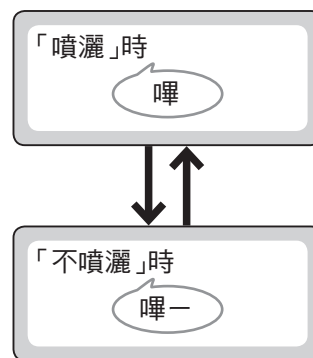

# 3

- 按下  
「停止」按鍵

<設定完成>

※1 將潔淨噴嘴設定成「關」之後，潔淨噴嘴指示燈會熄燈。

## 潔淨

就座後自動進行除臭  
使用/不使用

### 除臭

由馬桶起身後，自動進行強力除臭  
使用/不使用

### 自動強力除臭

1

■ 「停止」按鍵  
按下至遙控器所有指示燈閃爍為止  
(約10秒)

2

按下 

「噴嘴清潔」按鍵約5秒以上

每按下約5秒以上即切換設定

就座後自動進行除臭

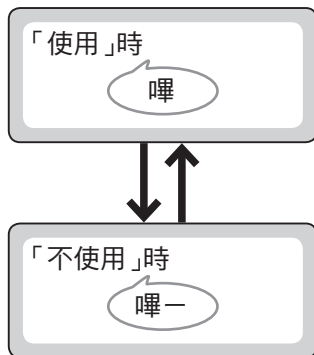

2

按下 

「便座溫度」按鍵

每按下一次即切換設定

起身後自動進行強力除臭

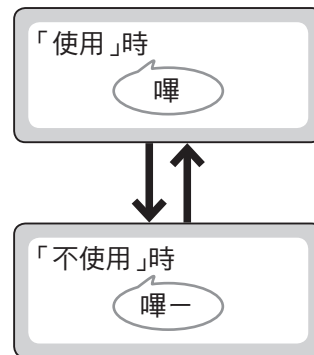

3

■ 按下  
「停止」按鍵

< 設定完成 >



# 各種使用方法

## 其他設定

### 其他設定

<p>電子音 發出/不發出 <b>電子音</b>*1</p>	<p>個人設定 使用/不使用 <b>個人設定</b></p>
--	--

**1** ■ 「停止」按鍵  
按下至遙控器所有指示燈閃爍為止  
(約10秒)

<p><b>2</b> 按下  「臀部洗淨」按鍵</p> <p style="background-color: #cccccc; padding: 2px; text-align: center;">每按下一次即切換設定</p> <p>電子音</p> <div style="border: 1px solid gray; padding: 5px; margin: 5px auto; width: 80%; text-align: center;"><p>「發出」時 ● 嗶</p><p>↓ ↑</p><p>「不發出」時 ● 嗶—</p></div>	<p><b>2</b> 按下  「個人設定2」按鍵約5秒以上</p> <p style="background-color: #cccccc; padding: 2px; text-align: center;">每按下約5秒以上即切換設定</p> <p>個人設定</p> <ul style="list-style-type: none"><li>• 透過「水勢調整」指示燈確認(P. 25)</li></ul> <div style="border: 1px solid gray; padding: 5px; margin: 5px auto; width: 80%; text-align: center;"><p>「使用」時 ● 水勢調整 ● □ □ □ □ — +</p><p>↓ ↑</p><p>「不使用」時 ● 水勢調整 □ □ □ □ — +</p></div>
--	--

**3** 按下 ■  
「停止」按鍵  
**< 設定完成 >**

\*1 變更各項設定時，請將電子音設定為「發出」電子音。

# 清潔保養

## 本體

### 警告



進行清潔保養或檢查時，請務必關閉配電盤的斷路器  
(可能導致觸電或錯誤動作等故障)

進行清潔保養時，為了安全起見，請關閉配電盤的斷路器。<sup>※2</sup>

「運轉」指示燈不亮燈。

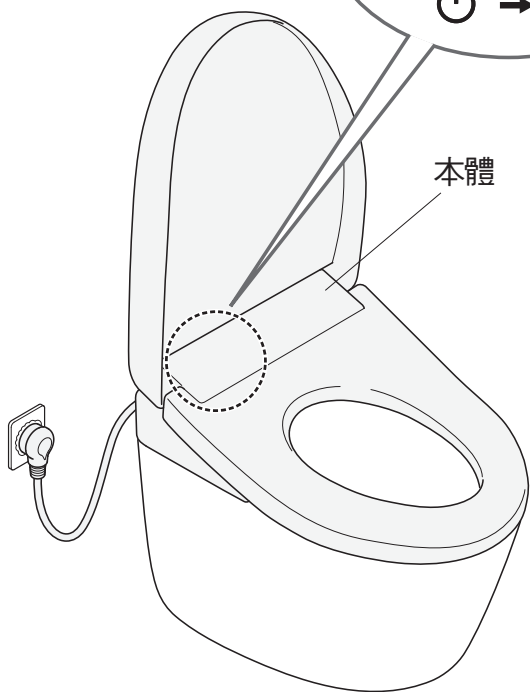
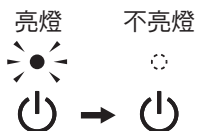

本體

塑膠零件，請勿使用乾布或衛生紙擦拭。  
(可能導致刮傷)

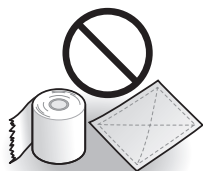

※2 使用「噴嘴清潔」時除外。

### 本體(日常)



沾濕軟布



· 衛生紙  
· 乾布  
· 尼龍刷  
(可能導致刮傷)

1

關閉配電盤的斷路器

2

用水沾濕的軟布，擰乾後擦拭

■ 髒汙情況嚴重時

· 請以軟布沾取稀釋後的廚房用中性清潔劑擦拭，接著再以清水擦拭



· 廚房用中性清潔劑



· 稀釋劑  
· 揮發劑  
· 去污粉

3

開啟配電盤的斷路器

· 「運轉」指示燈亮燈

#### 請求

- 本體屬電器產品。請注意，請勿讓水滲入產品內部、或讓清潔劑殘留在本體和馬桶之間的縫隙。  
(可能損傷塑膠部位，或造成故障)
- 使用廁所用清潔劑清潔馬桶時，請於3分鐘內清潔乾淨，並將便座、便蓋掀起狀態下放置。  
· 請將殘留於馬桶上的清潔劑擦拭乾淨。  
(清潔劑的蒸發氣體進入本體內，可能導致故障)
- 請勿過度施力按壓、拉拔噴嘴周圍或外蓋。  
(可能導致破損或故障)
- 便座背面或便座緩衝墊等，也請使用水沾濕軟布，擰乾後擦拭乾淨。  
(可能因污垢附著等導致變色)

# 清潔保養

## 本體與馬桶的縫隙

【TCF24460ATW 的場合】

### 本體與馬桶的縫隙 (標準：每月一次)

拆下本體，可清潔保養馬桶上面及本體底部。



沾濕軟布

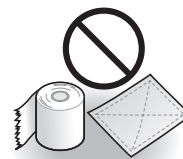

衛生紙等  
(可能導致刮傷)

#### 1 關閉配電盤的斷路器

如果不關閉配電盤的斷路器，可能導致產品出現錯誤動作、故障或觸電。

#### 2 拆下本體

• 請勿硬拉 (因連接給水軟管、電源線)

(1) 按著本體拆卸按鈕，  
並將本體往前拉出

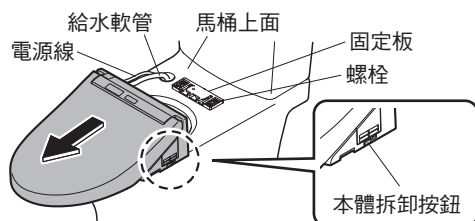

(2) 將本體向上拿起

• 請勿用力折彎軟管。

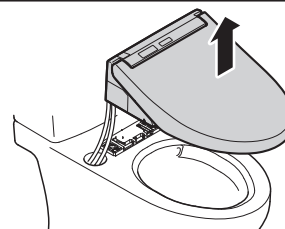

#### 3 清潔保養馬桶上面與本體底部

• 請以軟布沾取稀釋後的廚房用中性清潔劑擦拭，接著再以清水擦拭以防止清潔劑殘留

#### 4 安裝本體

(1) 向上拿起本體後，再往正下方放下，將電源線及  
給水軟管收到馬桶內

• 請避免夾到電源線。  
• 請勿用力折彎給水軟管。

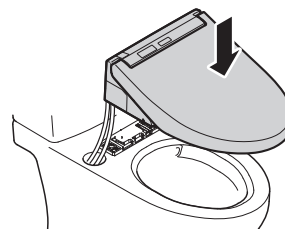

(2) 本體與安裝板的中心對齊後，推入直到發出  
「喀嚓」聲為止

#### ⚠ 注意



請將本體確實地推入固定板中直到發出  
「喀嚓」聲  
(可能會因本體脫落導致人員受傷)

安裝後，請將本體往前拉，確認不會脫落

固定板

喀擦

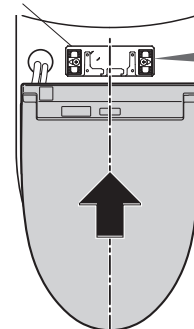

#### 5 開啟配電盤的斷路器

• 「運轉」指示燈亮燈

【 TCF24410ATW, TCF24400ATW 的場合 】

## 本體與馬桶的縫隙 (標準: 每月一次)

拆下本體，可清潔保養馬桶上面及本體底部。



沾濕軟布



衛生紙等  
(可能導致刮傷)

### 1 關閉配電盤的斷路器

如果不關閉配電盤的斷路器，可能導致產品出現錯誤動作、故障或觸電。

### 2 拆下本體

• 請勿硬拉 (因連接給水軟管、電源線)

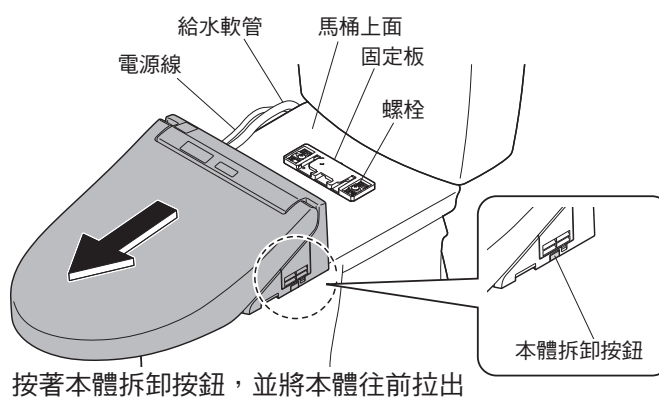

### 3 清潔保養馬桶上面與本體底部

• 請以軟布沾取稀釋後的廚房用中性清潔劑擦拭，接著再以清水擦拭以防止清潔劑殘留

### 4 安裝本體

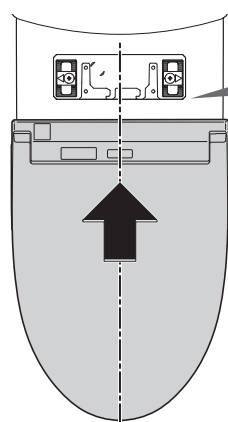

喀擦

本體與安裝板的中心對齊後，推入直到發出「喀擦」聲為止

### ⚠ 注意

❗ 請將本體確實地推入固定板中直到發出「喀擦」聲  
(可能會因本體脫落導致人員受傷)

安裝後，請將本體往前拉，確認不會脫落

### 5 開啟配電盤的斷路器

• 「運轉」指示燈亮燈



# 清潔保養

## 本體與便蓋的縫隙

### 本體與便蓋的縫隙 (標準: 每月一次)

拆下便蓋，讓各個角落皆可進行清潔保養。

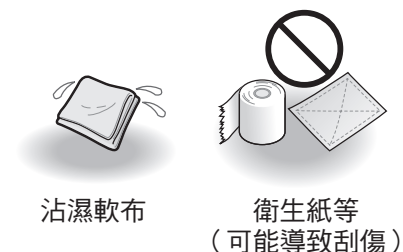

**1** 關閉配電盤的斷路器

**2** 拆下便蓋

將便蓋稍往前傾斜

↓  
A: 將左側向外側撐開

↓  
B: 將油壓器由凹部拆下並往上拿起

↓  
C: 將右側拆下

**3** 將沾濕的軟布確實擰乾後擦拭

**4** 安裝便蓋

D: 右側的插銷與油壓器對齊

↓  
便蓋稍往前傾斜

↓  
A: 左側撐開的同時

↓  
E: 將油壓器對齊凹部安裝

※ 請注意，請勿夾到手指。

**5** 開啟配電盤的斷路器

• 「運轉」指示燈亮燈

**6** 開關便蓋確認安裝狀態

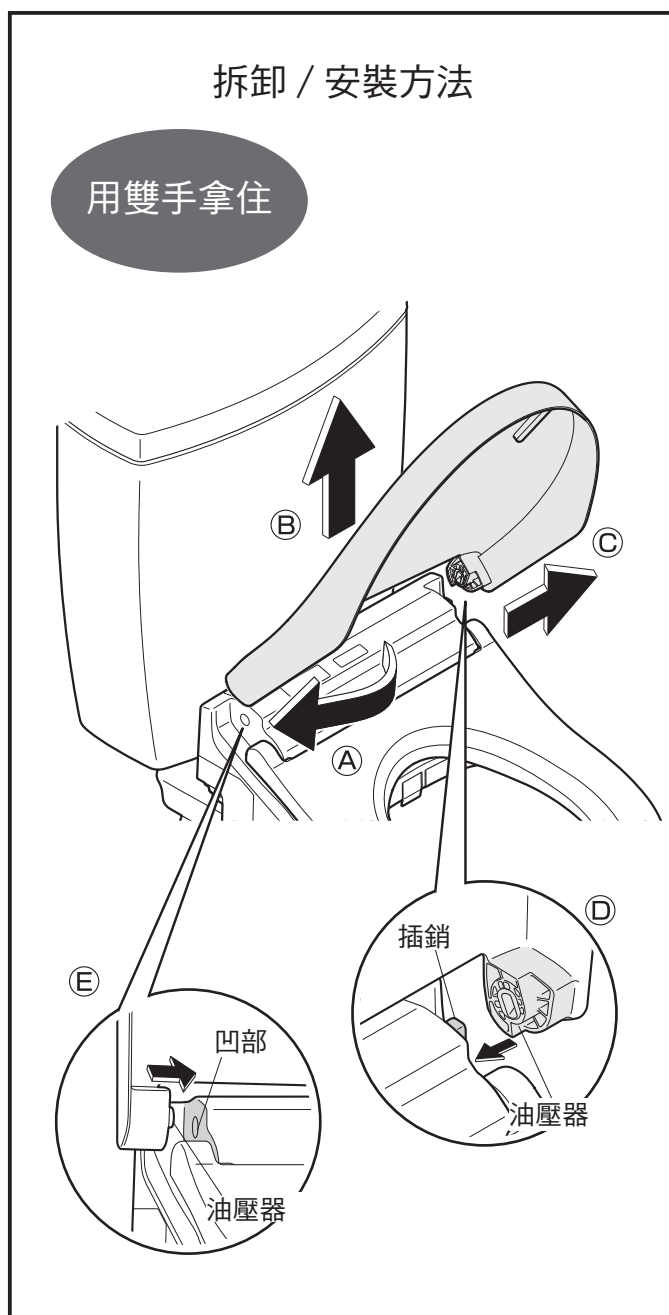

## 除臭濾網

## 噴嘴

### 除臭濾網 (標準: 每月一次)

#### 1 關閉配電盤的斷路器

#### 2 取下除臭濾網

- 拿著除臭濾網的凹部，往外側拉出
- 請勿硬拉  
(可能導致破損或故障)

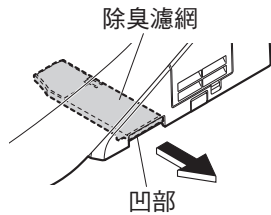

#### 3 使用牙刷等物清潔

- 用水清洗時，務必擦乾後才能安裝
- 嚴重附著污垢時，建議進行更換。  
(購入時 P. 45)

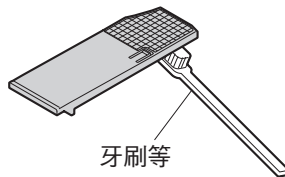

#### 4 安裝除臭濾網

#### 5 開啟配電盤的斷路器

- 「運轉」指示燈亮燈

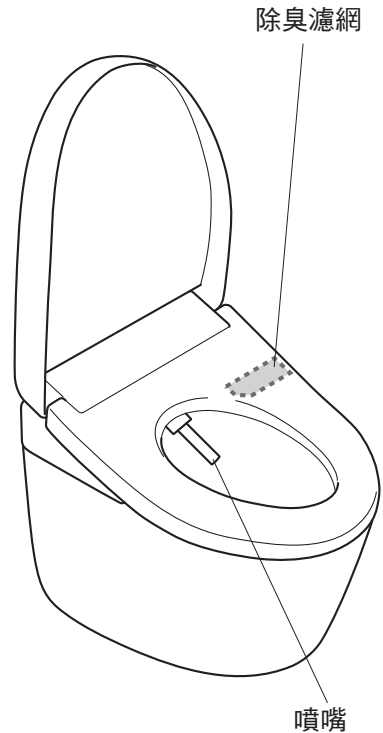
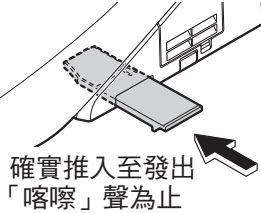

### 噴嘴 (標準: 每月一次)

<在意污垢時(噴嘴清潔)>

#### 1 噴嘴伸出

操作遙控器背面時

按下  「噴嘴清潔」按鍵

操作遙控器正面時

• 為了防止被盜，遙控器被固定時

(1) 按下  「停止」按鍵(約10秒)

至遙控器所有指示燈閃爍為止。

(2) 按下  「下身洗淨」按鍵約3秒以上

- 噴嘴伸出流出清潔用水
- 約5分鐘後自動收回

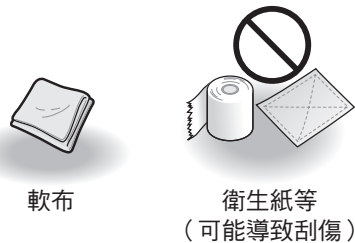

#### 2 軟布沾濕後擦拭

- 請勿硬拉、塞回或重壓噴嘴  
(可能導致破損或故障)

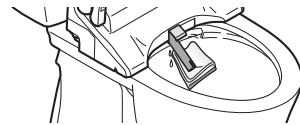

#### 3 按下遙控器正面的

■ 「停止」按鍵

- 噴嘴收回

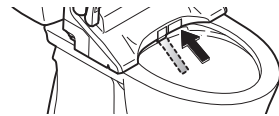

# 清潔保養

## 附給水濾網排水栓

### 附給水濾網排水栓 (標準: 每半年一次)

< 感覺洗淨水勢變弱時 >

#### 1 關閉止水栓

• 停止給水



注意



請勿在止水栓開啟的狀態下拆下附給水濾網排水栓  
(水會噴出)

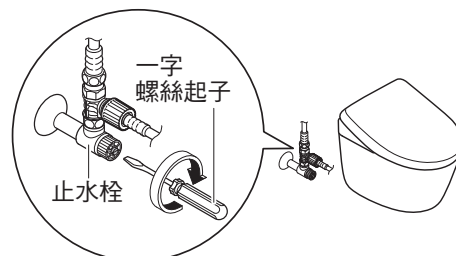

#### 2 按下 「潔淨噴嘴」按鍵 (排空給水管內壓力)

#### 3 關閉配電盤的斷路器

#### 4 拆下外蓋及附給水濾網排水栓

• 請使用一字螺絲起子鬆開附給水濾網排水栓，向外拉取出來

#### 5 使用牙刷等物清潔

• 將附給水濾網排水栓安裝孔內的污垢清除乾淨  
• 嚴重附著污垢時，建議進行更換。  
(購入時P.45)

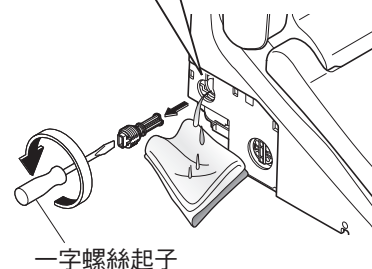
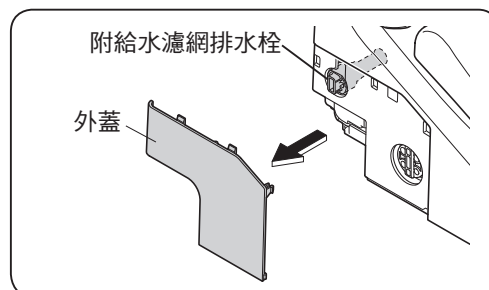

#### 6 安裝附給水濾網排水栓・外蓋

• 押入附給水濾網排水栓，再使用一字螺絲起子確實鎖緊

#### 7 開啟配電盤的斷路器

• 「運轉」指示燈亮燈

#### 8 打開止水栓 (P. 13)

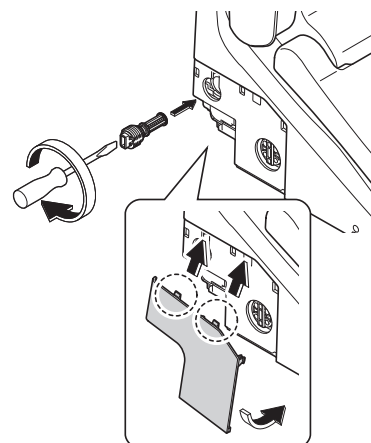

# 疑難排解

## 因停水而無法進行馬桶洗淨時

## 無法使用遙控器操作時

### 因停水而無法進行馬桶洗淨時

請配合所使用的馬桶使用說明書確認

- 1 使用水桶沖水
- 2 沖洗過後，若馬桶內水位過低時，請加水至適當水量  
(至水位無法上升為止)
  - 為防止產生異味

#### 請求

- 停水恢復供水後，請務必進行大洗淨。  
(排水管內可能殘留汙物)



### 無法使用遙控器操作時

- 遙控器背面電池沒電預告指示燈「」閃爍時，請更換電池。

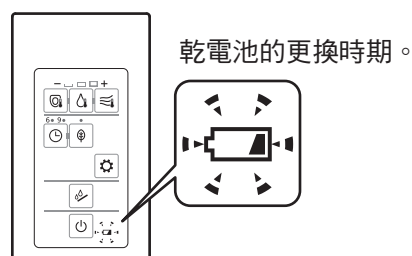

#### ■ 電池更換方法

- 1 關閉配電盤的斷路器
- 2 將遙控器由掛座上取下  
(P. 12)
- 3 打開電池外蓋，更換3號電池(2個)  
(P. 12)
  - 電池沒電預告指示燈不亮燈
- 4 將遙控器放置於掛座上
- 5 開啟配電盤的斷路器
  - 「運轉」指示燈亮燈

#### 請求

- 更換電池時，可能解除省電功能等「開」「關」的設定。請再次進行設定。



必要時

# 疑難排解

## 預防凍結措施

室外溫度若低於 0 °C 時，請進行預防凍結動作。

### 請求

- 室外溫度若低於 0 °C 時，請勿啟動省電功能。(可能導致產品破損)
- 為防止周圍溫度降至 0 °C 以下，請提高浴室內的溫度，或進行預防凍結措施。

## 防凍措施

### 1 關閉止水栓 (P. 34)

- 停止給水

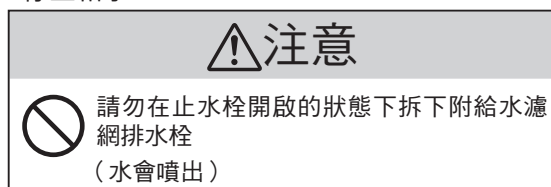

### 2 排空水箱內的水

- 請操作至水排空為止

### 3 按下 ✨ 「潔淨噴嘴」按鍵

- (排空給水管內壓力)

### 4 關閉配電盤的斷路器

### 5 排空水管內的水

#### ① 取下外蓋・附給水濾網排水栓

- 使用一字螺絲起子鬆開附給水濾網排水栓並拉出。

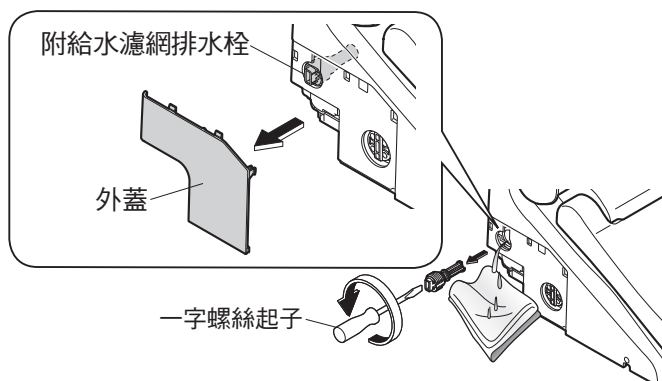

#### ②【僅TCF24410ATW, TCF24400ATW的情況下】 排空給水軟管內的水

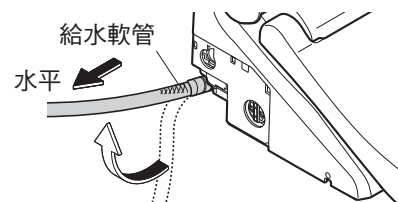

#### ③ 排水結束後，安裝附給水濾網排水栓・外蓋

- 押入附給水濾網排水栓，並使用一字螺絲起子確實鎖緊

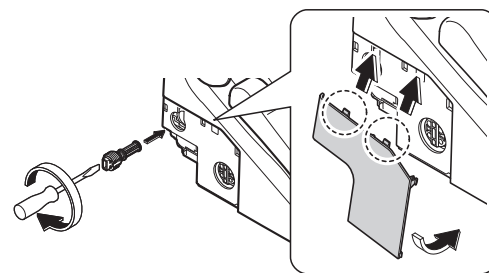

### 6 開啟配電盤的斷路器

- 「運轉」指示燈亮燈

### 7 將溫水溫度、便座溫度設定為「高」 (P. 18)

- 為了保溫，作業後，關上便座、便蓋

#### ■ 再次使用本產品時

- 務必再次進行通水。(P. 37)

## 長時間不使用時

別墅廁所等長時間不會使用的場所，請務必進行排水。  
(故障或產品水箱內的水腐敗，可能是造成皮膚發炎等的原因)

### 排水方法

**1** 排空水箱內的水  
(P. 36 步驟 **1** **2**)

**2** 按下  「潔淨噴嘴」按鍵  
(排空給水管內壓力)

**3** 關閉配電盤的斷路器

**4** 排空水管內的水  
(P. 36 步驟 **5**)  
※ 將水排空後，外蓋暫時不用裝回。

**5** 鬆開排水栓直到空轉為止  
• 由噴嘴附近出水  
(水完全排出約需花費 3 分鐘。)  
※ 排水栓無法卸下。

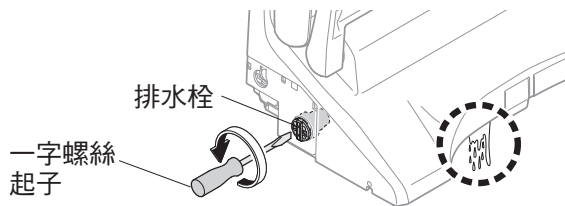

**6** 以一字螺絲起子確實鎖緊排水栓，安裝外蓋

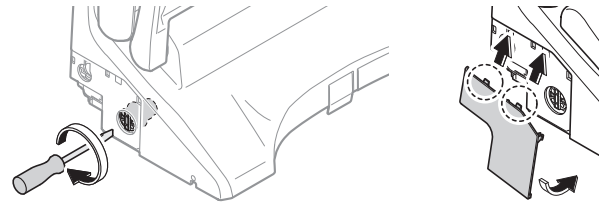

#### ■ 可能出現凍結情形時

- 請在馬桶內(水封)倒入不凍液，避免產生凍結。  
(請勿直接將不凍液沖掉。使用前，請回收不凍液，進行廢棄處分。)

#### ■ 再次使用本產品時

- 務必再次進行通水。(下述)

### 再次通水方法

**1** 打開止水栓  
• 請確認水管與本體沒有漏水

**2** 尚未開啟電源時  
開啟配電盤的斷路器  
• 「運轉」指示燈亮燈

**3** 由噴嘴出水  
① 按下便座的左側  
② 按下遙控器的[臀部]按鍵，噴嘴就會噴水約2分鐘  
• 由噴嘴出水最多約需花費1分鐘。  
• 請以紙杯接住水。  
③ 按下遙控器的[停止]按鍵

#### ■ 殘留水結凍而無法出水時

- 請提高廁所室內溫度，並使用沾濕熱水的布，溫熱給水軟管和止水栓

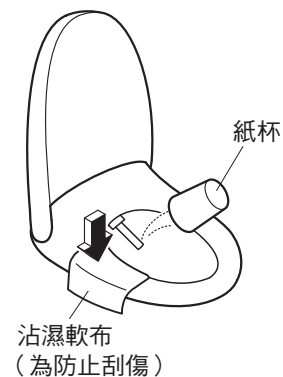

必要時

# 疑難排解

## 欲取下使用說明卡時

可依以下步驟取下。

### 使用說明卡取下方法

- 1 關閉配電盤的斷路器
- 2 將遙控器由掛座上取下  
(P. 12)
- 3 取下掛座及使用說明卡

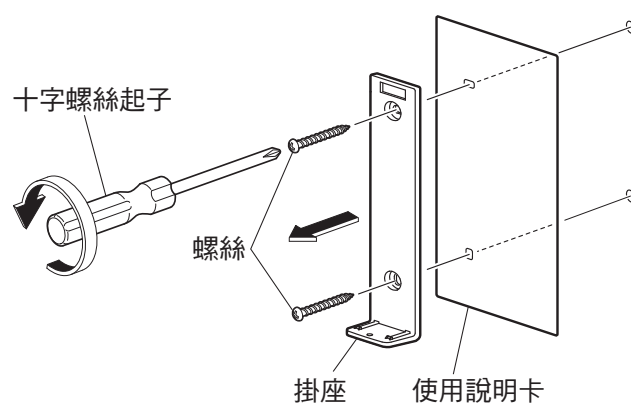

- 4 使用螺絲將掛座安裝於壁面上

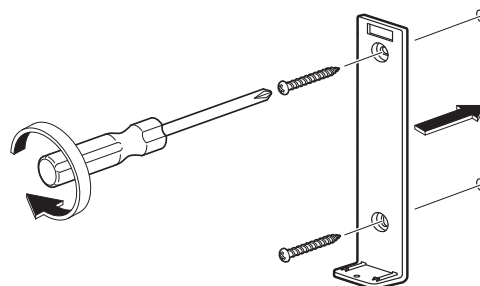

- 5 將遙控器放置於掛座上

- 6 開啟配電盤的斷路器  
•「運轉」指示燈亮燈

■再次安裝使用說明卡時，請依上述步驟安裝。  
(安裝時，請依上述步驟 4 安裝使用說明卡。)



# 疑似故障時

首先，請先查閱 P. 39-42 的處置方式。  
若仍無法解決問題時，請洽詢原購買的安裝公司或販售店，或撥打台灣東陶免付費服務專線 0800-890-250。



## 首先，請確認

### 運轉指示燈是否亮燈？

- 配電盤的斷路器是否在開啟狀態下？  
→請確認是否停電、或配電盤斷路器是否在「關」的狀態下？
- 「運轉開/關」設定是否在「關」狀態下？  
→請使用遙控器設定為「開」。(P.13 步驟2-2)
- 「運轉」指示燈是否閃爍？  
→本體未確實安裝好。  
請重新再次安裝。  
(P.30, 31)

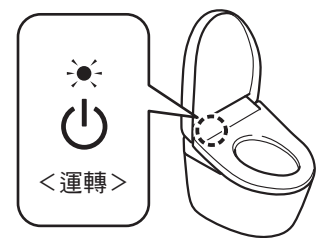

### 省電指示燈是否亮燈？

- 亮燈時，因省電中 (P. 20, 21)，降低便座溫度，或切斷溫水、便座加熱器。

### 是否可透過遙控器進行操作？

- 遙控器背面的「」是否閃爍中？  
→更換新電池 (P.12, 35)



- 遙控器發送部或遙控器接收部是否被覆蓋？  
→請清除障礙物或汗垢・水滴等

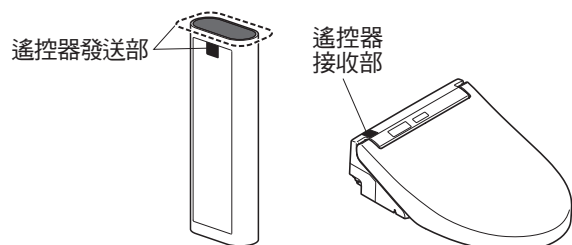





必要時



# 疑似故障時

## 臀部洗淨・臀部柔和洗淨・下身洗淨・噴嘴

現象	確認和處置	參照頁數
噴嘴(洗淨水)不伸出	● 是否連續就座2小時以上?(為了安全,會變得無法操作)。 →請暫時起身後,再繼續使用。	—
	● 就座時,坐於便座太前端,可能導致無法啟動就座開關。 →請盡量靠後方就座。	9
	● 是否使用便座・便蓋的保護套、幼兒用便座等物? →請取下保護套。 請於每次使用完幼兒用便座或柔軟補高便座後,務必拆下。	  保護套 9
	● 是否按下  「潔淨噴嘴」按鍵? ・按下  「潔淨噴嘴」按鍵,會由噴嘴附近出電解除菌水,清洗噴嘴。 →噴嘴伸出,進行清潔保養時,請進行「噴嘴清潔」。	33
噴嘴雖然伸出,但不出水/出水水勢弱	● 是否停水? →請按下  「停止」按鍵,等待至恢復供水。	—
	● 止水栓是否為關閉狀況? →請全開止水栓。	13
	● 附給水濾網排水栓是否異物阻塞? →請清潔濾網。	34
	● 水勢的設定是否過弱?	16
洗淨水不熱	● 排水栓是否鬆開? →請確實的鎖緊排水栓。	37
	● 溫水溫度設定是否為「關」或過低? ● 給水溫度或廁所溫度過低時,可能最初的出水溫度也會變低。 ● 是否為定時省電中? ・若本體顯示部的「省電」指示燈亮起,「運轉」指示燈熄滅,表示省電功能運作中。 坐到便座上後,溫水加熱器就會暫時開啟,約10分鐘就會變溫暖。 →定時省電功能若在「開」的狀態下,也可變更為「關」。	18 — 20, 21 23
	● 「臀部洗淨」、「臀部柔和洗淨」、「下身洗淨」若連續使用約5分鐘後,會自動停止。 ● 就座開關是否感應困難? →請盡量靠後方就座。使用中,若突然向上移動或坐於便座過於前端,可能導致就座開關感應不良而中途停止。	— 9
噴嘴突然出水	● 噴嘴附近有時會湧出水來,這些水是由於溫水水箱內的水膨脹所溢出。 ● 「潔淨噴嘴」指示燈是否閃爍? →啟動「潔淨噴嘴」,噴嘴洗淨。	— 14

## 暖風烘乾

現象	確認和處置	參照頁數
暖風烘乾溫度過低	● 烘乾設定溫度是否設定太低?	18
使用中停止	● 連續使用約10分鐘後,會自動停止。 ● 就座開關是否感應困難? →請盡量靠後方就座。使用中,若突然向上移動或坐於便座過於前端,可能導致就座開關感應不良而中途停止。	— 9

## 便座、便蓋

現象	確認和處置	參照頁數
便座不熱	● 便座溫度是否設定為「關」或設定過低？	18
	● 是否在省電狀態下？ · 本體顯示部「省電」指示燈亮燈，「運轉」指示燈不亮燈時，省電功能運作中。 就座後，會暫時啟動便座加熱器，約15分鐘後變熱。 → 省電功能若在「開」的狀態下，也可變更為「關」。	20, 21 22, 23
	● 是否長時間坐在便座上？ · 就座起約20分鐘以上，溫度會下降，經過約1小時以上，便座加熱器會變成「關」→請暫時起身後，再繼續使用。 ● 便座·便蓋上是否放置物品？ → 便座、便蓋上放置物品時，請將物品拿開。	— —
	● 是否使用便座·便蓋的保護套？ → 請取下保護套。	9

## 省電

現象	確認和處置	參照頁數
省電指示燈未亮燈	● 是否關閉配電盤的斷路器，或停電？ · 省電功能即使設定為「開」，電源開啟後，本體顯示部的「省電」指示燈可能不亮燈。 (為維持設定，24小時內亮燈。)	—
定時省電不動作	● 是否更換過遙控器電池？ 若更換，「定時省電」可能被解除。 → 請於欲進行定時省電的時間，再次進行設定。	23
智慧省電不動作	● 會花費數日學習使用狀況進行省電，可能根據使用頻率而不太進行省電。 → 請確認省電的種類。	20, 21

## 除臭

現象	確認和處置	參照頁數
除臭效果不佳	● 「除臭」是否設定為「關」？ → 請設定為「開」。	27
	● 就座後，未聽到運作聲 → 就座時請盡量靠後方就座。 就座後可聽到運作聲 → 請清潔除臭濾網。	— 33
發出異臭	● 是否使用市售的芳香劑或除臭劑？ · 可能導致本產品除臭效果降低，並產生異臭。 → 請取出芳香劑或除臭劑。	—
自動強力除臭不動作	● 「自動強力除臭」是否設定為「關」？ → 請設定為「開」。	27
	● 由便座起身，約10秒後運作。	—

必要時

# 疑似故障時

潔淨		
現象	確認和處置	參照頁數
潔淨噴嘴指示燈沒有亮燈	<ul style="list-style-type: none"> <li>●「潔淨噴嘴指示燈」若不亮燈時，代表產生「電解除菌水」零件的更換時期已到。請洽詢原購買的安裝公司或販售店，或撥打台灣東陶免付費服務專線 0800-890-250。</li> </ul>	—
其他		
現象	確認和處置	參照頁數
水管連接部漏水	<ul style="list-style-type: none"> <li>● 連接部的螺帽若鬆脫，請使用活動扳手等牢牢地鎖緊。</li> </ul> <p>請勿使用工具鎖緊給水軟管連接口，請以手重新鎖緊。</p>  <p>→如果仍然無法停止漏水，請關閉止水栓，並洽詢原購買的安裝公司或販售店，或撥打台灣東陶免付費服務專線 0800-890-250。</p>	—
本體鬆動	<ul style="list-style-type: none"> <li>● 在便座緩衝墊和馬桶之間設置了縫隙，是為了可啟動就座開關。便座稍許下降時，就會啟動就座開關。</li> <li>● 本體固定螺栓是否鬆脫？ →拆下本體後，請確實固定安裝板的螺栓。</li> </ul>	9 30, 31
本體發出異音	<p>就座時</p> <ul style="list-style-type: none"> <li>●「前噴霧」「開」時，為了準備啟動前噴霧，馬桶內噴灑噴霧發出的聲音。 →也可變更設定為「關」。</li> </ul>	14 26
	<p>使用後，由馬桶起身離開</p> <ul style="list-style-type: none"> <li>●「自動強力除臭」「開」時，由便座起身約 60 秒，為了提升除臭吸力會發出聲音。 →也可變更設定為「關」。</li> <li>●「潔淨噴嘴」「開」時，若使用洗淨功能（臀部洗淨・下身洗淨等），噴嘴伸出，以電解除菌水進行洗淨，所發出的聲音。 →也可變更設定為「關」。</li> </ul>	27 26
	<p>無法使用時（夜間等）</p> <ul style="list-style-type: none"> <li>●「潔淨噴嘴」「開」時，若未使用洗淨功能（臀部洗淨、下身洗淨等）經過 8 小時，以電解除菌水清洗噴嘴之後排出產品內部殘水的聲音。 →也可變更設定為「關」。</li> </ul>	26
就座後，感覺馬桶內有風	<ul style="list-style-type: none"> <li>● 為了讓馬桶不易附著污垢，就座使用時，向馬桶噴灑前噴霧。噴灑噴霧時，可能會感到有風。 →也可變更設定為「關」。</li> </ul>	— 26

# 售後服務

委託修理前，請先確認「疑似故障時」(P. 39-42)。

## ●保證書

- 本使用手冊附有保證書。請務必確認是否填入「販售店、購買日期」等，並請詳細閱讀保證書內容後，妥善保存。
- 保證期間由購買日期起1年內。

## ●補修用零件的最低保留期限

- 產品補修用零件最低保留期限為，製造中止後6年。所謂的補修用零件，為維持產品功能所需要的零件。

## ●保證期間委託維修時

- 請再次詳細閱讀說明書進行確認，若有異常時，請洽詢原購買的販售店。
- 委託維修時，請務必提出保證書。

### 需要聯繫的內容

- 住址、姓名、電話號碼
- 產品名稱、型號(TCF···) → 請確認便蓋裡面。
- 購買日期 → 請確認保證書。
- 希望到府維修日期

## ●保證期過後委託維修時

- 請洽詢原購買的販售店。經由修理可以維持產品功能的情況下，會依所要求的修理狀況進行收費。

## ●定期檢查(收費)

- 為了讓您能安心且長期使用產品，請於購買日起3年後，建議進行定期檢查。  
請洽詢原購買的販售店。

## ●遷居時

- 遷居時，請委託附近的販售店。

## ●台灣東陶免付費服務專線

0800-890-250

# 產品規格

項目		TCF24460ATW TCF24410ATW	TCF24400ATW
額定電源		交流110 V 60 Hz	
額定消耗電力		380 W	370 W
最大消耗電力 <sup>※1</sup>		480 W	467 W
溫水加熱方式		儲溫水式	
電源線長度		1.2 m	
防水保護等級		IPX4	
洗淨裝置	出水 <sup>※2</sup>	臀部洗淨	約0.27-0.43 L/min
		臀部柔和洗淨	約0.27-0.43 L/min
		下身洗淨	約0.29-0.43 L/min
	出水溫度	溫度調整範圍：關、約35-40 °C	
	水箱容量	約0.49 L	
	加熱器能力	303 W	
	安全裝置	溫度保險絲、防止空燒浮動開關	
防止逆流裝置		真空斷路器、逆止閥	
溫熱便座	表面溫度	溫度調整範圍：關、約28-36 °C (智慧省電時：約26 °C)	
	加熱器能力	59 W	49 W
	安全裝置	溫度保險絲	
除臭裝置	方式	O <sub>2</sub> 除臭	
	風量	標準模式：約0.09 m <sup>3</sup> /min、強力模式：約0.16 m <sup>3</sup> /min	
	消耗電力	標準模式：約1.7 W、強力模式：約5.3 W	
暖風烘乾裝置	暖風溫度 <sup>※3</sup>	溫度調整範圍：約37-55 °C	
	風量	約0.25 m <sup>3</sup> /min	
	加熱器能力	220 W	
	安全裝置	溫度保險絲	
給水壓力		最低必要水壓：0.05 MPa (流動時)、最高水壓：0.75 MPa (靜止時)	
給水溫度		0-35 °C	
周圍使用溫度		0-40 °C	
產品尺寸		寬度383 × 深度530 × 高度147 mm	寬度383 × 深度483 × 高度147 mm
產品質量		約5 kg	

※1 溫水、便座加熱時的最大消耗電力。

※2 水壓0.2 MPa(流動時)時

※3 根據敝公司規定且測量出的溫風吹出口附近的溫度

## ■ 抗 菌 (※抗菌力在細菌不直接接觸抗菌加工產品表面時，無法發揮功效。)

抗菌效果	可抑制產品表面上細菌的繁殖。在 JNLA 認定試驗所實施該 JIS Z 2801 抗菌性試驗方法的試驗，其結果符合 JIS Z 2801 規定的抗菌效果。該試驗效果並不說明還具有防止感染、防汗、防霉、防臭、防滑等輔助性效果。
抗菌加工部位	溫熱便座、便蓋、噴嘴、遙控器(表面貼膜、按鍵)

抗菌劑種類	無機系
抗菌性能持續性	符合(社)日本建材、住宅設備產業協會的標準
安全性	符合(社)日本建材、住宅設備產業協會的標準

禁止事項 請勿使用酸性、鹼性清潔劑。

使用注意事項 為了能更有效的發揮抗菌功能，應常保產品表面清潔。

●廢棄本產品時，請依所處地區的處理方式進行廢棄。

## 限用物質含有情況(RoHS)網址

[https://www.twoto.com.tw/upload/T0\\_CertificateData/CD\\_Pic/607.jpg](https://www.twoto.com.tw/upload/T0_CertificateData/CD_Pic/607.jpg)

# 更換零件

●規格可能未事先預告就進行變更。

## 更換零件

■附給水濾網排水栓 (P.34)

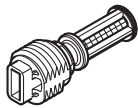

■便蓋緩衝墊 (P.10)



■便座緩衝墊 (P.11)

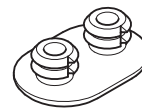

■除臭濾網 (P.33)

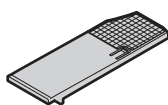

・購買零件時，請洽詢原購買的安裝公司或販售店，或撥打台灣東陶免付費服務專線0800-890-250。

必要時

# 定期檢查

因為產品長期使用下，多少會產生劣化（數年劣化），恐怕會產生安全上的故障。

為防止因數年劣化產生的重大事故（火災、觸電、燙傷、受傷、漏水等），並使產品能更長期、安全、舒適的使用，請顧客每年進行1次以上的定期檢查。

## 本體

- 是否出現龜裂・缺口・鬆動搖晃・變色？
- 是否異常變熱或發出異音・異臭？
- 是否漏水？
- 是否正常運作？

## 便蓋

- 是否出現龜裂・缺口・鬆動搖晃・變色？
- 是否正常運作？

## 遙控器

- 電池是否破裂・漏液？

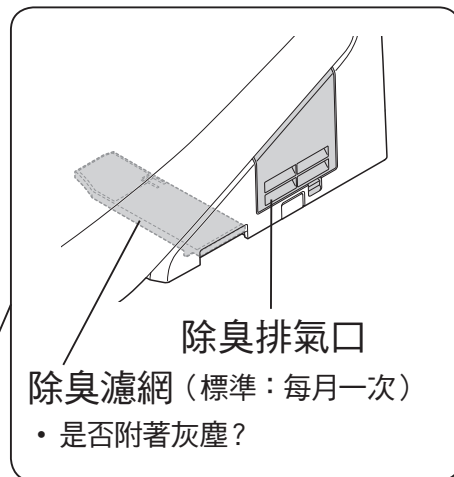

## 電源插頭

（標準：每月一次）

- 是否附著灰塵？
- 是否異常變熱或發出異音・異臭？

## 便座

- 是否出現龜裂・缺口・鬆動搖晃・變色？
- 是否異常變熱或發出異音・異臭？
- 是否正常運作？
- 便座緩衝墊是否鬆脫？

## 止水栓

- 是否漏水？
- 是否損傷・夾入・壓壞・彎曲？

## 給水軟管

- 是否碰觸到電源插頭？
- 是否損傷・夾入・壓壞・彎曲？
- 是否漏水？

## 電源線

- 是否損傷・夾入・壓壞・彎曲？
- 是否異常變熱・或發出異音・異臭？

檢查部位	實施日（年・月・日）		
本體	/ /	/ /	/ /
遙控器	/ /	/ /	/ /
電源插頭	/ /	/ /	/ /
電源線	/ /	/ /	/ /
止水栓	/ /	/ /	/ /

檢查部位	實施日（年・月・日）		
給水軟管	/ /	/ /	/ /
便蓋	/ /	/ /	/ /
除臭濾網	/ /	/ /	/ /
除臭排氣口	/ /	/ /	/ /
便座	/ /	/ /	/ /



# TOTO

## 保證書

本保證書證明本產品為台灣的TOTO正式授權代理商-台灣東陶之正式販售商品。  
依以下記載之〈免費維修規定〉提供維修

從購買日期起算之保證期間內,若發生故障,請出示本保證書予購買的安裝公司、販售店或台灣東陶要求維修。

顧 客	姓名	先生 女士
	地址	
購買日期	年	月 日
販售店名		
TEL	印	

產品名稱	溫水洗淨便座
產品型號	TCF24460ATW TCF24410ATW TCF24400ATW
保證期間	購買起1年內

### ★ 致顧客

當您領取本保證書時,請確認販售店是否填寫購買日期並蓋店章。  
本保證書不會再發出,請妥善保存(未蓋店章時,視同無效)。

### 〈免費維修規定〉

※為保障您的權益,請務必確認本保證書是否蓋有販售店之店章並記載購買日期。若未蓋店章及記載購買日期,恕難提供免費維修服務。

1. 依照使用說明書手冊等所記載之使用方式、注意事項正常使用而發生故障時,於保證期間內免費維修。
2. 於保證期間內,請求安裝公司、販售店、台灣東陶或相關單位提供免費維修服務時,請出示本保證書。
3. 因搬遷等原因需要對本商品進行拆卸、移機時,為避免拆卸、移機不當造成故障或損壞,請事先與購買的安裝公司或販售店商談,搬遷時也請務必攜帶使用說明書。
4. 保證期間內若有下列情形,仍須收取維修費用:
  - (1) 未依照使用說明書手冊等所記載之使用方式、注意事項而不當使用,或因不當修理、改造而造成之故障或損壞。
  - (2) 因不當拆卸、移機等所引起之故障或損壞。
  - (3) 火災、地震、水災、落雷、凍災、其他天災、公害、鼠類等動物和昆蟲破壞、排水管及排糞管內沼氣(硫化氫等腐蝕性氣體)、鹽害或異常電壓造成之故障或損壞。
  - (4) 因使用非指定電源(電壓、頻率)及異常水質引起之故障或損壞(跳電、濾網阻塞、橡膠磨耗劣化等)。
  - (5) 因砂石及垃圾等引起之損壞及耗損零件(乾電池等)之耗損。
  - (6) 清潔保養上之不慎所引起的污垢、鐵鏽、外觀變色、排水不良等狀況(禁用含酸、鹼之清潔劑)。
  - (7) 未出示此保證書時。
5. 本保證書僅限台灣有效。
6. 本保證書將不再發出,請務必妥善保存。
7. 本保證書在以上所記載的期間、條件下均免費維修,保證期間過後的維修若有不明白之處,請向購買的安裝公司或販賣店詢問。
8. 免費維修所更換之零件、商品,歸台灣東陶所有,將予以回收。

台灣東陶免付費服務專線

0800-890-250

台灣東陶股份有限公司

台北市松仁路101號3樓