

# 重大事故防範呼籲

## 溫水洗淨便座乃是電氣產品。

產品故障未經修理卻繼續使用，或是長年使用產品，恐將導致電子、電氣零件劣化，引發煙霧、火災。

### 溫水洗淨便座安全使用須知

#### 建議定期進行檢查。

•若目前產品已使用很長的一段期間，建請考慮更換新品。



如果發現產品異狀，請應立即停止使用並洽詢原購買的安裝公司或販售店，或撥打台灣東陶免付費服務專線

0800-890-250。

(本產品故障可能引起火災、觸電、室內進水。)

•請立即切斷電源並關閉止水栓。

### 馬桶水封的確保

1. 馬桶水封作用避免排污管內的空氣(沼氣)入侵。(含有硫化氫等惡臭成分的髒污氣體)
2. 馬桶安裝後放置未使用時，水封在儲水的狀態下長時間放置馬桶內的水分蒸發，產生水封破壞現象。

(水封內的水蒸發，就會和排污管連通，發生沼氣進入情形)

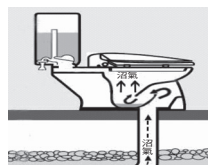
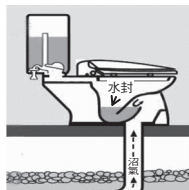

3. 水封內的水減少時，會產生以下的情形。

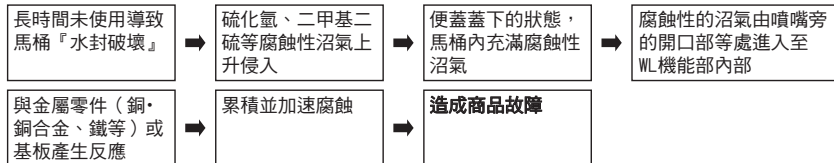

台灣東陶股份有限公司

台北市松仁路101號3樓 0800-890-250

2022.8.17  
D07D97

# TOTO

## 全自動馬桶便座 NEOREST AS

使用說明書 附保證書

因停電而無法進行馬桶洗淨時(→P.54)



### NEOREST

CES(TCF)85510GTW



感謝您選購本產品。

請詳細閱讀本使用說明書後，正確地使用。

本使用說明書，請務必妥善保存。並於使用前詳細閱讀全文。

# 目次

## 前言

安全注意事項	4
使用注意事項	8
各部位名稱	10
準備	12
初次使用時	12

## 使用方法

基本使用方法	14
自動功能的作用	14
自動便蓋開關	14
潔淨馬桶	14
除臭	14
自動強力除臭	14
自動馬桶洗淨	14
潔淨噴嘴	14
潔淨便座底部	15
柔和照明	16
潔淨指示燈	16
使用遙控器	17
停止	17
臀部洗淨	17
臀部柔和洗淨	17
下身洗淨	17
下身寬廣洗淨	17
水勢調整	17
洗淨位置調整	17
暖風烘乾	17
震動洗淨	17
按摩洗淨	17
大洗淨	18
小洗淨	18
潔淨噴嘴	18
個人設定	18
便蓋開關	18
便座開關	18
電池沒電預告指示燈	18
主選單／返回按鍵	19
溫度調整按鍵	19
運轉開／關按鍵	19
選擇按鍵	19
決定按鍵	19
顯示畫面	19
關於主選單畫面	20

溫度調整	22
溫水，便座，烘乾	22
變更設定	24
設定一覽表	24
關於省電功能	26
設定方法	28
智慧省電	28
超級智慧省電	28
定時省電	29
自動馬桶洗淨	29
沖水前時間	30
便蓋闔上沖水	30
自動便蓋開關	32
便蓋關閉前的時間	32
便蓋掀開前的時間	33
掀開方式	34
潔淨噴嘴	34
潔淨馬桶	35
潔淨便座底部	35
除臭	36
自動強力除臭	36
夜間照明	37
柔和照明	38
馬桶內 LED	38
潔淨指示燈	39
語言設定	39
防止凍結	40
電子音	41
降低水面	41
記憶水勢洗淨位置	42
個人設定	42
個人設定登錄	43
感應器感應距離	44

## 清潔保養



清潔保養	45
清潔保養前	45
本體	45
馬桶	46
馬桶清潔	46
電解除菌水噴霧	47
本體與馬桶的縫隙	48
本體與便蓋的縫隙	49
噴嘴	50
噴嘴清潔	50
除臭濾網	51
附給水濾網排水栓	52
給水濾網（馬桶）	53

## 必要時

疑難排解	54
因停電而無法進行馬桶洗淨時（沒有停水時）	54
因停水而無法進行馬桶洗淨時	56
無法使用遙控器操作時	56
電池更換方法	57
預防凍結措施	57
長時間不使用時	58
排水方法	58
再次通水方法	59
欲取下使用說明卡時	60
疑似故障時	61
首先，請確認	61
臀部洗淨・下身洗淨・噴嘴	62
暖風烘乾	63
馬桶洗淨	63
便座・便蓋（自動便蓋開關）	65
便座・便蓋	67
便蓋闔上沖水	68
省電	69
除臭	69
潔淨	69
照明	70
其他	70
售後服務	73
產品規格	74
限用物質含有情況（RoHS）網址	75
更換零件	75
定期檢查	76
保證書	79
重大事故防範呼籲	封底

# 安全注意事項

以下各注意事項是有關安全重要內容，請務必遵守，並正確地使用。  
以下列圖示表示產品使用時應遵守的重要注意事項。

圖示	意義
 <b>警告</b>	可能導致人員死亡或重傷。
 <b>注意</b>	可能導致人員受傷或財物損失。

## 警告

絕對禁止自行分解、修理、改造

可能導致火災、觸電、發熱、短路等故障。

請勿於故障狀態下繼續使用產品

出現故障等異常時，請務必關閉電源，將電源插頭由插座上取下，或關閉配電盤的斷路器等。

請關閉止水栓停止出水。

何謂故障：

- 配管或本體漏水
- 產品龜裂或破損
- 發出異音或異味
- 產品開始冒煙
- 產品異常發熱
- 馬桶堵塞
- 便座緩衝墊脫落

故障狀態下仍然繼續使用時，可能導致火災、觸電、發熱、短路、受傷或室內浸水。

除符合使用地區法規的飲用水外，其餘請勿使用

也不可使用海水及再生水

可能導致皮膚發炎等症狀，或造成故障。

禁止香菸等火源靠近

可能導致火災。

請勿長時間坐於便座上

可能導致低溫燙傷。

為防止低溫燙傷，下述使用者使用時，請周圍的人幫忙將便座的溫度調整至「關」，烘乾的溫度調整為「低」。

- 兒童、老人等，無法自行調整至適溫者
- 病患、行動不便等，無法自行控制者
- 服用助眠藥物者（如安眠藥、感冒藥）、酒醉、重度疲勞等，容易入睡者

萬一，電源線破損時，為避免危險，請務必聯絡代理店或台灣東陶免付費服務專線進行更換

清潔保養或檢查時，請「關閉」電源<sup>※1</sup>

可能導致觸電或故障。

電池漏液並沾到身體或衣服時，請使用乾淨的水清洗乾淨

可能導致眼睛或皮膚傷害。

請勿將手指或物品放入暖風出口

請勿將物品置於出風口、或使用衣服覆蓋住

可能導致燙傷、觸電、故障。

## 警告

請勿安裝在車輛・船舶等移動體上

可能導致火災、觸電、短路、故障等。  
可能導致便座、便蓋、本體等鬆脫掉落造成受傷。

禁止使用指定以外的電源

交流 110 V，60 Hz  
可能導致火災或發熱。

由於本產品為電器產品，請勿設置於容易潑到水，或易使產品表面產生水滴等濕氣較重的場所。若使用於浴室內，請設置通風扇或通風口，讓浴室內保持空氣流通的狀態

可能導致火災或觸電。

產品請務必連接冷水進水部

可能導致燙傷或機器故障。

依據關於女性的初探性研究，過度使用下身洗淨功能可能造成女性的私處黏膜乾燥、良性微生物減少。此項研究雖然尚未被證實，但出現上述情況時，請向醫療機關諮詢。

特別是，因生病或接受化學醫療，或其他醫學治療狀況下導致免疫缺乏疾病的病患，在使用本商品前，請向醫療機構諮詢。

請勿用濕手觸摸電源連接部

可能導致觸電。

本體和馬桶的縫隙或電源的連接部不可沾到水或熱水、清潔劑

可能導致火災、觸電、發熱、短路。  
可能因產品破裂，導致受傷或室內浸水。

打雷時，不可觸碰電源的連接部

可能導致觸電。

請勿讓給水軟管碰觸到電源的連接部

可能因結露水等，導致火災、觸電、發熱、短路。

電源線・電源連接部不可有破損的情形

請勿摔打、拉扯、扭轉、強行彎曲、損傷、加工、加熱、上置重物、捆紮、夾入電源線

破損狀態下若繼續使用，可能導致火災、觸電、發熱、短路。

請確認是否正確安裝有接地線的插座

若未進行接地作業，發生故障時，有觸電之虞。

※ 若未進行接地作業，請委託施工業者進行。

※1 「關閉」電源時（→P.13）

# 安全注意事項

## 警告

禁止使用鬆動、故障的插座  
可能導致火災或短路。

禁止使用超出插座額定電流的使用方法

使用分源插座等使額定電流超出負荷時，可能因發熱導致火災。

電源插頭請務必確實插入插座

可能導致火災、發熱、短路。

請確認電源插頭是否以矽利康進行防水作業

若未進行防水作業可能導致火災或觸電。  
※ 若未進行防水作業，請委託施工業者進行。

取下電源插頭時，務必握著插頭本體拔除

請勿拉拔電線取下插頭

拉扯電線，可能造成損傷，導致火災或發熱。

## 注意

本體鬆動的狀態下請勿使用

可能因本體鬆脫掉落，導致受傷。

請勿觸摸破損部位

可能導致觸電或受傷。  
請盡早更換。

請勿在使用清潔用升降功能將本體抬高的狀態下使用

使用清潔用升降功能將本體降下時，請勿將手指放入本體與馬桶的縫隙間

禁止施加重力或撞擊產品，禁止踏、站於便座、便蓋或本體上，或上置重物

可能因破裂、本體鬆脫，導致掉落或受傷。  
可能因產品破損，導致受傷或室內浸水。

塑膠部分（本體等）、給水軟管進行清潔保養時，請使用稀釋過的廚房用中性清潔劑，請勿使用下列清潔用品  
廁所用清潔劑、家用清潔劑、揮發油、稀釋劑、去汙粉及尼龍刷等

可能導致塑膠磨損、破損，造成受傷或故障。  
可能損壞給水軟管，造成漏水。

為了預防突然漏水，止水栓打開狀態下，請勿拆卸附給水濾網排水栓

水會噴出。  
（→ 請參照 P. 52 附給水濾網排水栓的清潔內容）

## 注意

禁止折彎、擠壓，或使用小刀等損傷給水軟管  
可能導致漏水。

請勿在馬桶內倒入熱水

可能因馬桶破損，導致受傷或室內浸水。

請保持馬桶洗淨面內（水封）在有水狀態

可能因沼氣、氯氣或硫化氫等造成設備・機器腐蝕。

請勿讓排泄物、衛生紙以外的東西，或大量的衛生紙沖入馬桶內

可能導致馬桶堵塞，汙水溢出，造成室內浸水。

小便後，也請務必沖水

可能因馬桶阻塞，導致汙水溢出，造成室內浸水、馬桶洗淨不良。

滴落於地面的尿液、露水、清潔劑、水等，請使用擰乾抹布後擦拭

可能導致地面留下汙漬、腐蝕。

機體不可使用膠黏劑為固定方式，因膠黏劑不視為可靠的固定方式

發生漏水情形時，請關閉止水栓停止給水

室外溫度若降至 0 °C 以下時，請進行因凍結造成配管或軟管破損的預防作業

給水配管如果凍結可能導致本體或配管損壞，造成漏水。

寒冷時期產生凍結情形，為保護配管及軟管，請調整室內溫度。

長時間不使用產品時，請關閉止水栓，排空本體・給水軟管內的水後，「關閉」電源<sup>※1</sup>

再次使用時，請重新通水後再使用。  
變質的殘餘剩水可能會導致皮膚發炎等症狀。  
（→ 請參照 P. 59 再次通水方法的內容）  
插著電源的狀態下長久放置，可能導致火災或發熱。

安裝附給水濾網排水栓時，請確認是否確實鎖緊在正確位置

未確實鎖緊時，可能導致漏水。

馬桶堵塞時，請「關閉」電源<sup>※1</sup>，去除堵塞物

「自動馬桶洗淨」運作時，可能導致汙水溢出，造成室內浸水。

請使用市售阻塞疏通器，將阻塞異物清除乾淨。

請確認電池+-符號後正確放入

電池壽命耗盡時，請盡快將電池取出

更換電池時

- 同時更換 2 個新的電池
  - 使用 2 個同一種類的新電池（不指定種類）
- 可能導致電池漏液、發熱、破裂、起火。

長時間不使用時，請取出遙控器的電池

否則可能導致電池漏液。

由於此機器屬於等級 I，故需要進行接地作業。

輸出插頭或電源斷路器請放置於易於拿取的場所。

請使用附屬於此商品的新軟管，舊軟管請勿再次重複使用。

此商品並非給身體、感官或精神能力不足（包含幼童）或缺乏經驗與知識的人所使用，但若有對安全負責的人對上述使用者進行監督，並給予指示時除外。

必須監督孩童避免玩耍機器。

※1 「關閉」電源時（→P. 13）

# 使用注意事項

## 關於人體檢測感應器（內藏）

人體檢測感應器是感應人的動作的感應器。

穿透本體正面的門或牆壁，感應人的動作，因此即使人在廁所外，也可能便蓋掀開，或者進行潔淨馬桶。

依廁所的配置而定，感應器可能難以感應，便蓋不會自動掀開。

人體檢測感應器可能難以感應幼童等，便蓋不會自動掀開。

站著使用時，依廁所的配置等而定，自動馬桶洗淨和便蓋、便座自動關閉前的時間有所不同。

## 關於就座感應器（內藏）

就座後，就座感應器將感應人體，可使用各種功能。  
（就座感應器感應到人體後將開始除臭。）

於就座感應器的位置貼有標示標籤。  
幼童等可能因就座方式導致感應器發生感應困難的情形。  
請就座於標籤處。（標籤可撕下）

就座時請讓皮膚直接接觸就座感應器部。若有便座保護套或衣服等物體，就座感應器有可能無法感應。  
使用幼兒用輔助便座時，就座感應器不會啟動，因此便蓋可能在使用中自動闔上。請將「自動便蓋開關」設定為「關」等使用。

若就座感應器部有水滴，本體有可能出現錯誤動作。  
沾有水滴時，請務必擦拭乾淨。

### 感應範圍

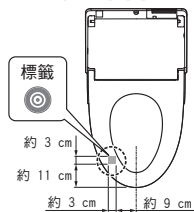

## 為防範損傷或破損

本體、遙控器等塑膠部位，請以沾濕軟布，確實擰乾後，進行擦拭

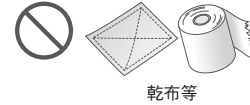

乾布等

請勿靠於便蓋上



## 為防範錯誤啟動及故障

請勿覆蓋遙控器發送部、接收部  
可能導致本體的錯誤動作。

遇到可能打雷的情況時，請事先「關閉」電源※1

請勿使用便座・便蓋保護套  
可能導致就座感應器無法正常感應。  
此外，可能導致便座、便蓋無法正常開關。



保護套

請勿讓尿液滴到本體或便座、噴嘴  
可能造成故障或變色。

請勿對遙控器的操作面施加重力

使用廁所用清潔劑清潔馬桶時，請於 3 分鐘內清潔乾淨後，將便座、便蓋在掀開狀態下放置  
清潔劑的蒸發氣體進入本體內，可能導致故障。  
▶請將殘留在馬桶上的清潔劑確實擦拭乾淨。

**告知：**將「便蓋闔上沖水」（→P. 30、31）設定為「開」的情況下，若以遙控器進行馬桶洗淨，便座、便蓋關閉之後，就會進行馬桶洗淨。  
請於進行馬桶洗淨之後，掀開便座、便蓋。

便蓋拆下的狀態下，請勿使用

請勿直接曝曬在陽光下  
可能導致變色和溫熱便座溫度不均、造成操作遙控器時動作不良。  
可能因溫度變化而使產品做出錯誤動作。

使用收音機等器材時，請勿靠近本體  
可能導致收音機出現雜音。

若使用幼兒用輔助便座、柔軟的增高便座等物時，使用後請取下  
安裝的狀態下繼續使用，可能導致部份功能無法使用。

請勿撞擊遙控器

可能導致故障。

▶為了防止掉落，不使用遙控器時，請放置於掛座上。  
請注意不要潑到水。

請勿將物品放置於便座上方，或以手按下  
若啟動就座感應器，或觸碰到遙控器的按鈕，會由噴嘴出水，導致地面濕。

本產品僅限在海拔高度低於 2000 公尺時使用

取得審驗證明之低功率射頻器材，非經核准，公司、商號或使用者均不得擅自變更頻率、加大功率或變更原設計之特性及功能。低功率射頻器材之使用不得影響飛航安全及干擾合法通信；經發現有干擾現象時，應立即停用，並改善至無干擾時方得繼續使用。前述合法通信，指依電信管理法規定作業之無線電通信。低功率射頻器材須忍受合法通信或工業、科學及醫療用電波輻射性電機設備之干擾。

※1 「關閉」電源時（→P. 13）

# 各部位名稱

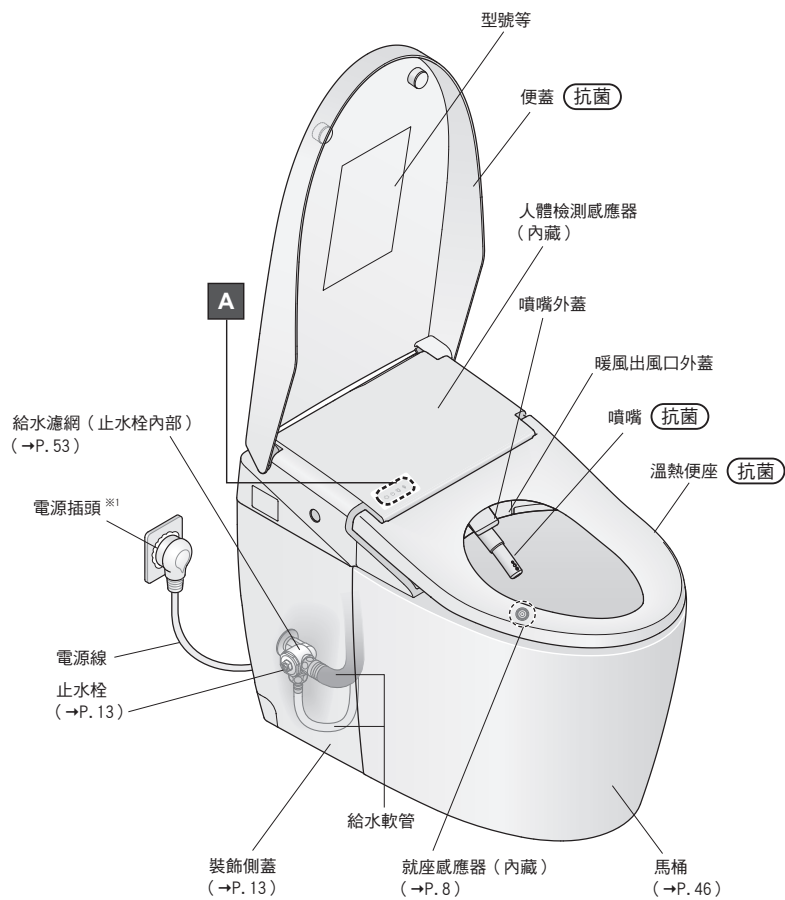

## A：本體顯示部

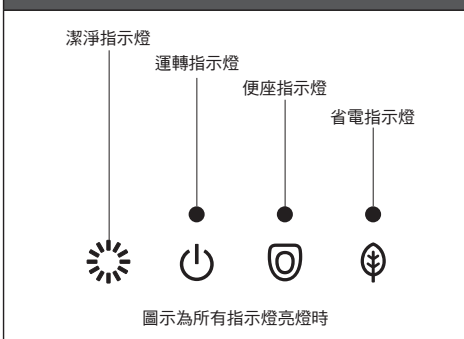

※1 形狀可能有差異。

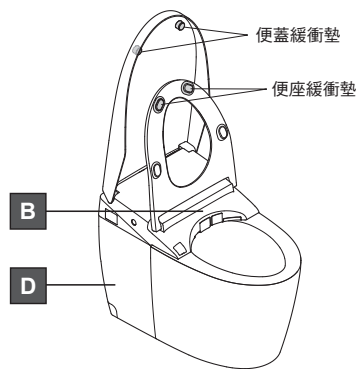

## B：本體前方部

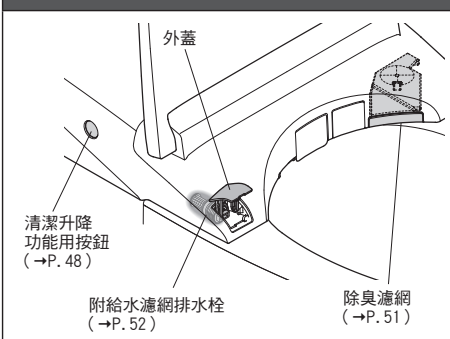

## D：本體左側面

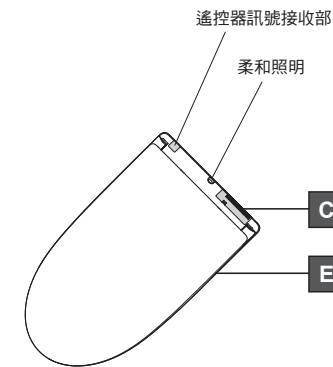
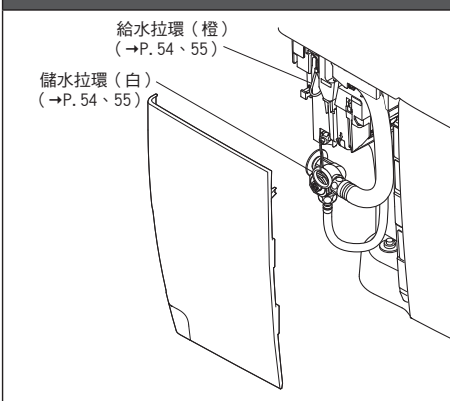

## C：本體後方部

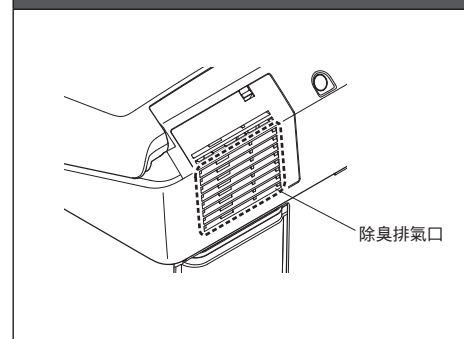

## E：本體右側面

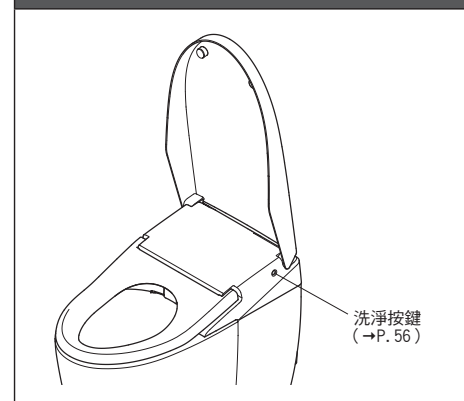

# 準備

## 初次使用時

### 1. 放入電池

#### 1.1 將遙控器由掛座上取下

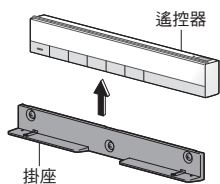

#### 1.2 打開電池外蓋，裝入 2 個 3 號電池 裝入電池之後，蓋上電池外蓋

##### 遙控器背面

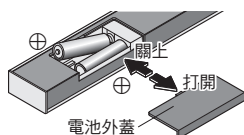

- ▶ 正確放入電池後，遙控器背面的顯示畫面會顯示溫度等級

##### 若未顯示溫度等級時

請進行「語言設定」的步驟 3。(→P. 39)  
未按下遙控器按鍵，經過約 60 秒以上，顯示會消失。

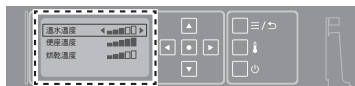

#### 1.3 將遙控器放置於掛座上

##### 關於電池

請使用鹼性電池  
為避免電池破裂或漏液，請務必遵守「安全注意事項」。  
(→P. 4、7)

### 為了防止被盜，遙控器被固定時

- 1) 取下遙控器固定部的螺絲  
(左右 2 處)

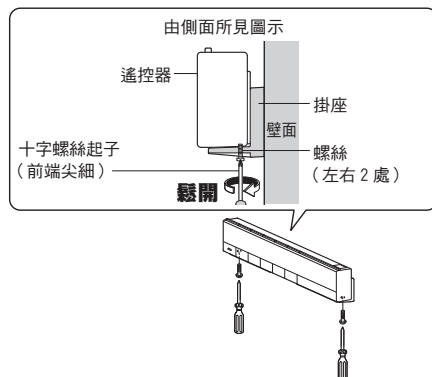

- 2) 將遙控器由掛座上取下

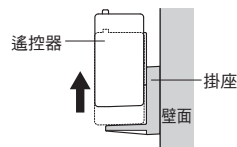

##### 再次固定的場合

鎖緊螺絲 (左右 2 個) 固定  
過度鎖緊，可能導致掛座等破損。

## 2. 開啟電源

### 2.1 開啟配電盤的斷路器

- ▶ 噴嘴伸出後收回

### 2.2 確認「運轉」指示燈亮燈

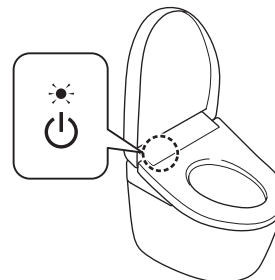

### 沒有亮燈的情況下

使用遙控器，將「運轉」設定成「開」

#### 操作遙控器背面時

- 1) 按下「運轉開/關」按鍵約 3 秒以上

#### 操作遙控器表面時

為了防止被盜，遙控器被固定時

- 1) 和 同時按下「停止」按鍵和「水勢+」按鍵約 10 秒以上

#### 「關閉」電源時

關閉配電盤的斷路器

- ▶ 「運轉」指示燈不亮燈。

## 3. 打開止水栓

### 3.1 取下裝飾側蓋 (左)

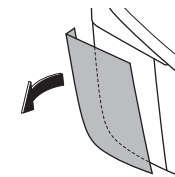

### 3.2 全開止水栓

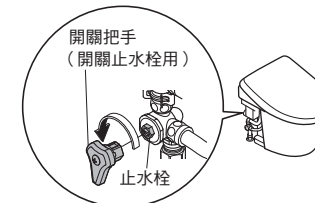

**告知：**開關把手在裝飾側蓋 (左) 裡面。

### 3.3 安裝裝飾側蓋 (左)

- ▶ 將裝飾側蓋 (左) 對齊馬桶上面和馬桶側面，並避免產生縫隙安裝上

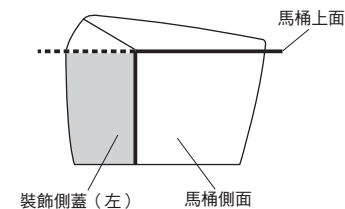

# 基本使用方法

## 自動功能的作用

日常中，自動使用電解除菌水洗噴嘴和馬桶更加乾淨。

### 1. 靠近



#### 自動便蓋開關

便蓋掀開

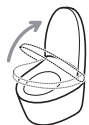

站著使用時

使用遙控器掀開便座。

#### 潔淨馬桶

前噴霧



馬桶內 LED 亮燈

向馬桶內噴灑噴霧，使污垢不易附著

### 2. 就座<sup>※1</sup>



#### 除臭

除臭開始



去除馬桶內的異味

**告知：**除臭濾網必須定期進行清潔保養。(→P. 51)

### 3. 起身

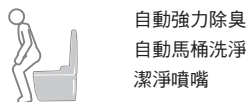

#### 自動強力除臭

約 10 秒後

自動強力除臭開始



由便座起身，約 60 秒後自動停止

#### 自動馬桶洗淨

約 10 秒後

馬桶沖水<sup>※2</sup>



**告知：**利用就座時間，切換洗淨。

- 約 6-30 秒：「小洗淨」
- 約 30 秒以上：「大洗淨」

#### 潔淨噴嘴

僅使用洗淨功能時

約 25 秒後

噴嘴伸出，使用噴嘴底部流出的電解除菌水洗淨<sup>※3</sup>



馬桶內 LED 亮燈

**告知：**也可按下遙控器的按鍵，使用電解除菌水。(→P. 18「潔淨噴嘴」)

### 4. 離開 離座後

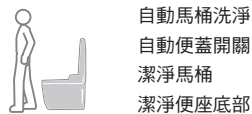

站著使用後

#### 自動馬桶洗淨

馬桶沖水<sup>※2</sup>



進行小洗淨。

#### 自動便蓋開關

便座、便蓋關上<sup>※2</sup>

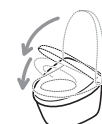

#### 潔淨馬桶 潔淨便座底部

離座後

後噴霧<sup>※4</sup>



馬桶內 LED 亮燈

向馬桶內及便座背面的前端附近噴灑電解除菌水<sup>※5</sup>

**告知：**也可按下遙控器的按鍵，使用電解除菌水。(→P. 47「電解除菌水噴霧」)

#### 自動便蓋開關<sup>※6</sup>

便蓋關上<sup>※2</sup>



「自動功能的作用」以初期設定的動作說明。亦可變更設定使用。(→P. 24 - 44「變更設定」)

#### 何謂電解除菌水

使用由自來水中所含有的氯化物離子轉化成次氯酸的水，廣泛地運用在食材和餐具、奶瓶等的沖洗、消毒等。

- 若使用井水可能無法獲得充分除菌效果。(氯化物離子較少)
- 「電解除菌水」雖具抑制污垢的效果，但並非不需進行清潔打掃。
- 會依使用環境或條件，效果和持續時間可能有所差異。

※1 為了準備出溫水，會由噴嘴附近出水數秒鐘。

※2 可變更設定為關閉便蓋，進行馬桶洗淨。(→P. 30、31)

※3 未使用洗淨功能(臀部洗淨・下身洗淨等)，經過約 8 小時，會自動洗淨噴嘴。(由噴嘴附近出水。)

※4 對馬桶內和容易附著髒汗的便座底部前端附近，噴灑噴霧。便蓋關閉的情況下，掀開便蓋，噴灑噴霧。(噴灑噴霧時，不想掀開便蓋的情況下 →P. 66)

※5 未使用洗淨功能(臀部洗淨・下身洗淨等)，經過約 8 小時，會自動在馬桶內噴灑噴霧。

※6 未就座時，或就座、站立於馬桶前的時間太短時，至自動關閉前，需花費約 5 分鐘。



# 基本使用方法

## 自動功能的作用

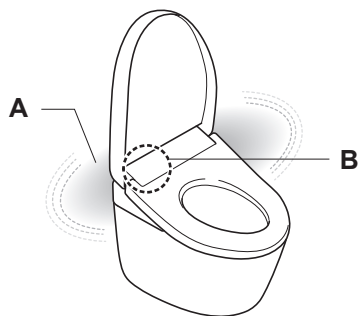

### A 柔和照明

以柔和的燈光演繹廁所內的光影變化。  
一接近馬桶就會立即亮燈，離開馬桶片刻後即熄滅。

**告知：**可變更「柔和照明」的開／關。(→P. 38)

#### 夜間照明

能夠將「柔和照明」和「馬桶內 LED」變更為適合夜間的照明方式(夜間模式)。(→P. 37)

### B 潔淨指示燈

「潔淨馬桶」、「潔淨便座底部」、「除臭」、「潔淨噴嘴」、「電解除菌水噴霧」功能運作時，以亮燈告知

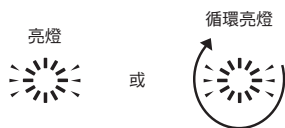

(僅不使用便座時亮燈)<sup>※1</sup>

**告知：**可變更「潔淨指示燈」的開／關。(→P. 39)

## 使用遙控器

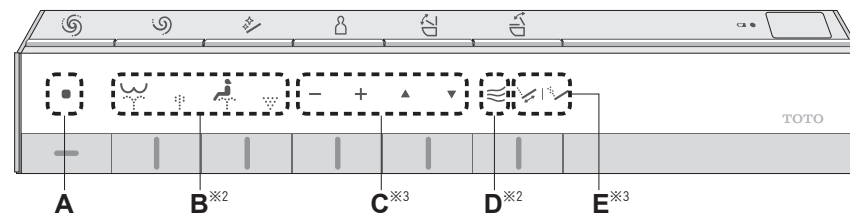

按下遙控器的按鍵，本體接收訊號後，發出電子音。

**A** ■ 停止  
停止 B、D 的操作。

**B** 臀部洗淨  
清洗臀部。  
 臀部柔和洗淨  
以柔和水流包覆臀部。

下身洗淨  
女性專用的護理洗淨。  
 下身寬廣洗淨  
擴大範圍柔和洗淨。

**C** - + 水勢調整  
可 5 段式調整水勢強弱。  
[-] 弱、[+] 強

▲ ▼ 洗淨位置調整  
利用 [▲][▼]，可 5 段式調整洗淨位置。

完成遙控器操作，經過片刻之後(最多不超過 5 分鐘)，即恢復至第 3 段。

若不想恢復至第 3 段時(→P. 42)

**告知：**請盡量靠後方坐上便座，較易對準洗淨位置，也會讓水花飛濺變少。

**D** 暖風烘乾  
烘乾臀部。

**E** 震動洗淨  
噴嘴前後移動，洗淨範圍更廣。  
 按摩洗淨  
水勢強弱有節奏的洗淨。

每次按下按鍵，就會切換洗淨。

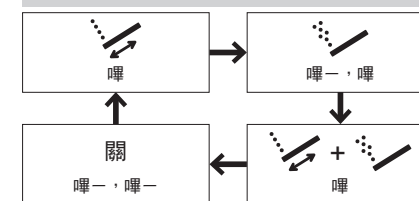

**告知：**請盡量靠後方坐上便座，較易對準洗淨位置，也會讓水花飛濺變少。

※1 「電解除菌水噴霧」除外

※2 若無法啟動就座感應器，無法使用。請直接皮膚接觸坐上就座感應部。(→P. 8)

※3 在使用 B 中按下按鍵，就能使用的功能。

# 基本使用方法

## 使用遙控器 (續)

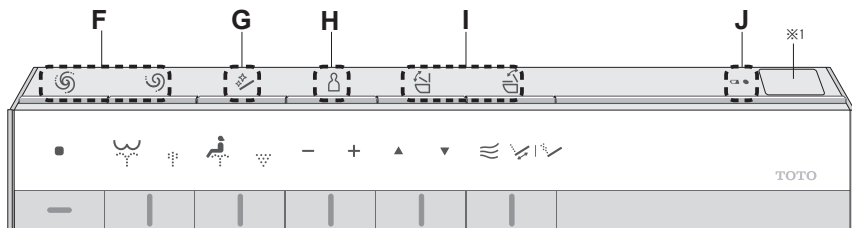

按下遙控器的按鍵，本體接收訊號後，發出電子音。

- F**



大洗淨 <sup>※2</sup>  
進行大洗淨。  
衛生紙 (單張)：長度不超過 10 m



小洗淨 <sup>※2</sup>  
進行小洗淨。  
衛生紙 (單張)：長度不超過 3 m
- G**

潔淨噴嘴  
使用電解除菌水 <sup>※3</sup> 清潔噴嘴。  
噴嘴洗淨後，由噴嘴附近出水。

**告知：**使用洗淨功能 (臀部洗淨・下身洗淨等) 時，也可自動清洗噴嘴。(→P. 14、34「潔淨噴嘴」)  
**告知：**噴嘴伸出，進行清潔保養時(→P. 50「噴嘴清潔」)

- H**



個人設定  
可記憶 4 位使用者對「水勢」「洗淨位置」「溫水溫度」的喜好設定。(→P. 42、43)  
使用時  
1) 按下按鍵，確認電子音，選擇登錄號碼  
「登錄 1」嗶  
「登錄 2」嗶嗶  
「登錄 3」嗶嗶嗶  
「登錄 4」嗶嗶嗶嗶  
2) 按下使用的洗淨按鍵 (臀部洗淨等)

- I**

便蓋開關  
開關便蓋。





便座開關  
開關便座。

- J**

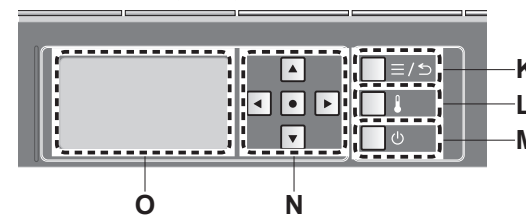

電池沒電預告指示燈  
(→P. 56)

遙控器背面  
遙控器的取下方法 (→P. 12)



- K**

主選單 / 返回按鍵  
設定時  
返回前一個畫面時
- L**

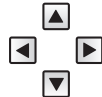

溫度調整按鍵  
調整溫度時  
(→P. 22、23)
- M**

運轉開 / 關按鍵  
按下約 3 秒以上可進行開 / 關。  
▶ 為了防止被盜，遙控器被固定時 (→P. 13 2.2.2)

- N**

選擇按鍵  
選擇設定。

---



決定按鍵
- O**

顯示畫面

※1 遙控器訊號發送部  
※2 可變更設定為關閉便蓋，進行馬桶洗淨。(→P. 30、31)  
※3 何謂「電解除菌水」(→P. 15)

# 基本使用方法

## 關於主選單畫面

可使用遙控器進行設定的內容一覽表。詳細說明請參閱該當頁數。

### 遙控器背面

遙控器的取下方法 (→P. 12)

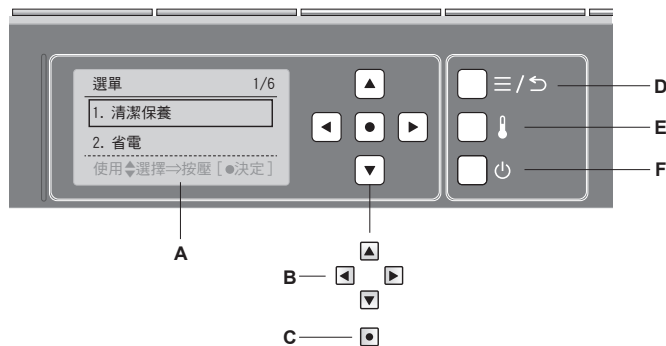

### A 顯示畫面

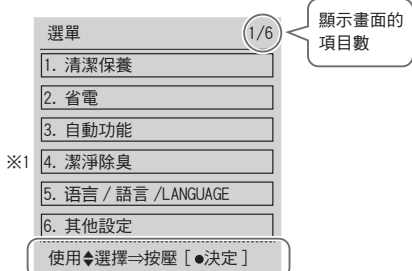

於顯示畫面的最下方，將提示下一個操作。

- B** 選擇按鈕  
選擇設定
- C** 「決定」按鈕
- D** 「主選單/返回」按鈕
- E** 「溫度調整」按鈕  
調整溫度時 (→P. 22、23)
- F** 「運轉開/關」按鈕  
按下 3 秒以上可進行開/關。

### 1. 主選單，返回

按下「主選單，返回」按鈕

▶ 切換顯示畫面

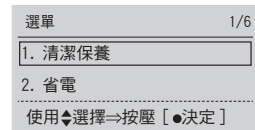

### 2. 由顯示畫面進行設定

按下 (上下) 後，  
移動項目的邊框

按下 (左右) 後，  
選擇設定

按下 ，決定

※1 雖然顯示「潔淨除臭」，但無法進行設定。

## 可依喜好設定

若欲返回前一個畫面時，按下「主選單，返回」按鈕

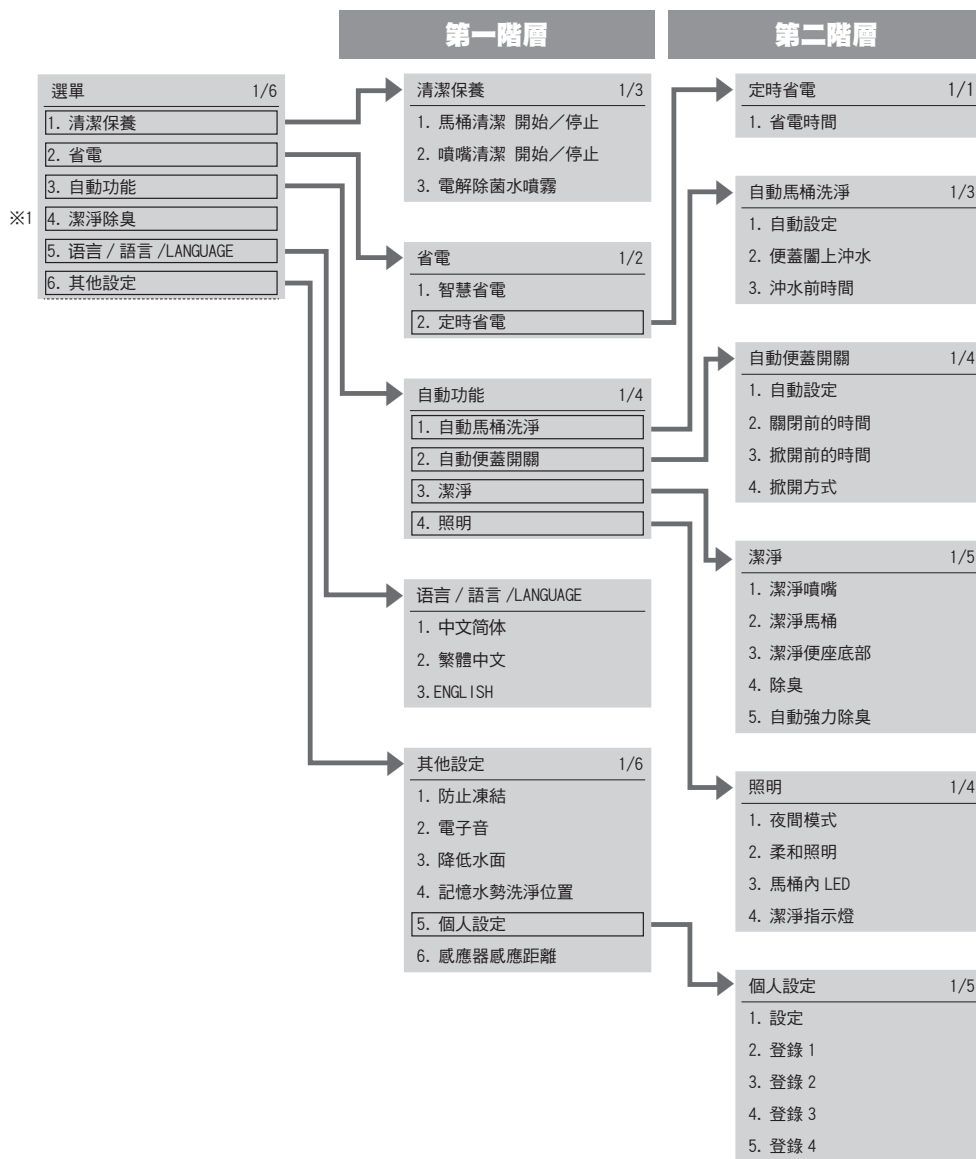

# 溫度調整

## 溫水，便座，烘乾

由高溫至低溫可 5 段式調整，並可設定為「關」。

### 遙控器背面

遙控器的取下方方法 (→P. 12)

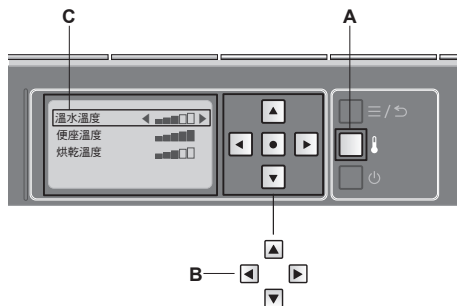

- A 溫度調整按鍵
- B 選擇按鍵  
選擇設定
- C 顯示溫度等級

**告知：**設定中，約 60 秒內若未按下個按鍵，顯示會消失。  
若設定未完成，請由步驟 1 重新設定。

## 溫水溫度

1. 按下「調整溫度」按鍵
2. 以「選擇按鍵」，選擇「溫水溫度」



3. 以「選擇按鍵」，選擇溫度等級



**告知：**想要設定為「關」的情況下，按下選擇按鍵 ，直到顯示「關」為止

設定完成

## 便座溫度

1. 按下「調整溫度」按鍵
2. 以「選擇按鍵」，選擇「便座溫度」

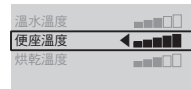

3. 以「選擇按鍵」，選擇溫度等級



**告知：**想要設定為「關」的情況下，按下選擇按鍵 ，直到顯示「關」為止

▶ 便座溫度設定為「關」時，本體顯示部的便座指示燈不亮燈

設定完成

即使調整溫度，便座仍然不熱時

▶ 省電功能是否設定在「開」的狀態下？ (→P. 26 - 27)

## 烘乾溫度

1. 按下「調整溫度」按鍵
2. 以「選擇按鍵」，選擇「烘乾溫度」



3. 以「選擇按鍵」，選擇溫度等級



**告知：**烘乾沒有「關」的設定。

設定完成

※1 即使在「關」的狀態下，為防止結露水的產生，溫水溫度不會降至 20 °C 以下。

# 變更設定

## 設定一覽表

設定種類	可變更設定 粗體字為「初始設定」
智慧省電 (→P. 28)	開/關
超級智慧省電 (→P. 28)	開/關
定時省電 (→P. 29)	開/關
自動馬桶洗淨 (→P. 29)	開/關
沖水前時間 (→P. 30)	短/標準/長
便蓋闔上沖水 (→P. 30)	開/關
自動便蓋開關 (→P. 32)	開/關
便蓋關閉前的時間 (→P. 32)	短/標準
便蓋掀開前的時間 (→P. 33)	標準/中/長
掀開方式 (→P. 34)	便蓋/便座·便蓋
潔淨噴嘴 (→P. 34)	開/關
潔淨馬桶 (→P. 35)	開/關
潔淨便座底部 (→P. 35)	開/關
除臭 (→P. 36)	開/關
自動強力除臭 (→P. 36)	開/關
夜間照明 (→P. 37)	開/關/定時
柔和照明 (→P. 38)	開/關
馬桶內LED (→P. 38)	開/關
潔淨指示燈 (→P. 39)	開/關
語言設定 (→P. 39)	中文简体/繁體中文/ENGLISH
防止凍結 (→P. 40)	開/關
電子音 (→P. 41)	開/關
降低水面 (→P. 41)	—
記憶水勢洗淨位置 (→P. 42)	開/關
個人設定 (→P. 42)	開/關
個人設定登錄 (→P. 43)	登錄1/登錄2/登錄3/登錄4
感應器感應距離 (→P. 44)	設定1/設定2/設定3/設定4/設定5

## 操作遙控器背面按鍵進行設定

### 遙控器背面

遙控器的取下方法 (→P. 12)

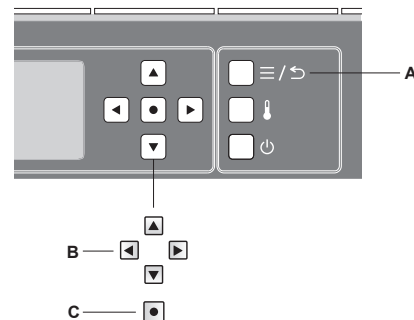

A 「主選單，返回」按鍵

B 選擇按鍵

C 「決定」按鍵

**告知：**設定中，約 60 秒內若未按下一個按鍵，顯示會消失。  
若設定未完成，請由步驟 1 重新設定。

# 變更設定

## 關於省電功能

省電功能有「智慧省電」、「超級智慧省電」與「定時省電」3種類。

降低便座溫度（或「關」）進行省電。

**告知：**即使進行省電時（便座加熱器「低溫」或「關」），就座後，也會暫時變溫熱。（約15分鐘達到設定溫度。）

本體顯示部恢復至設定省電時的指示燈狀態。

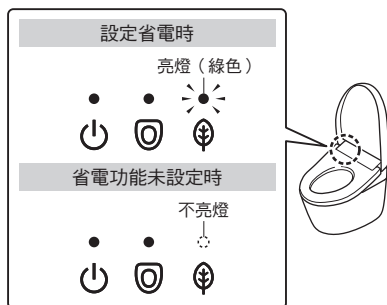

## 智慧省電

產品自動進行省電

產品找到不常使用的時段，自動降低便座的溫度。

找出不常使用的時段，約需花費10天的時間。

### 進行省電時

本體顯示部

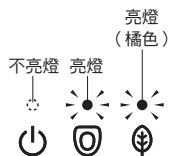

便座加熱器



例

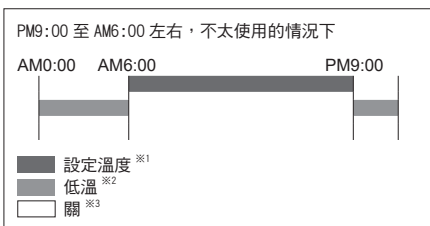

## 超級智慧省電

想更省電時

進行「智慧省電」的同時，在不使用的時段，自動關閉便座加熱器。

### 進行省電時

本體顯示部

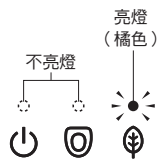

便座加熱器



例

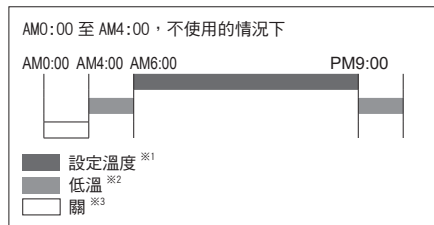

## 定時省電

只在決定的時段進行省電（6小時，9小時）

一旦進行設定，每天會於此時段，自動關閉便座加熱器。

### 進行省電時

本體顯示部

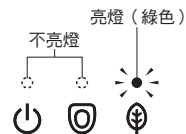

便座加熱器



例

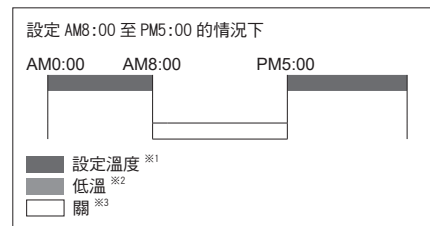

## 定時省電和(超級)智慧省電

想要徹底省電

同時設定「定時省電」和「(超級)智慧省電」，即使不在「定時省電」時段，也會啟動「(超級)智慧省電」。

### 進行省電時

本體顯示部

「(超級)智慧省電」中

▶ 「(超級)智慧省電」時的指示燈顯示（→P.26）

「定時省電」中

▶ 「定時省電」時的指示燈顯示（→左述）

便座加熱器



例

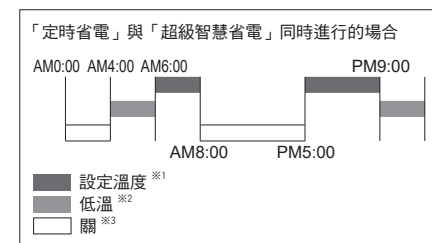

※1 P.22、23 已設定的便座溫度。  
※2 便座加熱器在「低溫」的時段。  
※3 便座加熱器在「關」的時段。

# 變更設定

## 設定方法

### 智慧省電

1. 按下「主選單，返回」按鍵



2. 以「選擇按鍵」，選擇「省電」



- 按下「決定」按鍵

3. 以「選擇按鍵」，選擇「智慧省電」

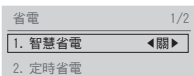

4. 以「選擇按鍵」，選擇「智慧省電」



- 按下「決定」按鍵

智慧省電設定為  
智慧省電

(返回時 三/五)

### 超級智慧省電

1. 三/五 按下「主選單，返回」按鍵



2. 以「選擇按鍵」，選擇「省電」



- 按下「決定」按鍵

3. 以「選擇按鍵」，選擇「智慧省電」

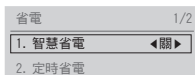

4. 以「選擇按鍵」，選擇「智慧省電+」



- 按下「決定」按鍵

智慧省電設定為  
智慧省電+

(返回時 三/五)

### 定時省電

請在欲開始進行定時省電的時段進行設定。  
例：凌晨 1 點至 7 點 (6 小時) 進行省電

1. 三/五 按下「主選單，返回」按鍵

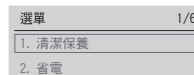

2. 以「選擇按鍵」，選擇「省電」



- 按下「決定」按鍵

3. 以「選擇按鍵」，選擇「定時省電」

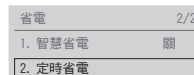

- 按下「決定」按鍵

4. 以「選擇按鍵」，選擇「6 小時 / 9 小時 / 關」



- 按下「決定」按鍵

設定為定時省電

(返回時 三/五)

欲變更定時省電時間時

▶ 在欲開始進行定時省電的時間再次進行設定

### 自動馬桶洗淨

自動進行馬桶洗淨 使用 / 不使用

1. 三/五 按下「主選單，返回」按鍵

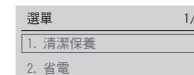

2. 以「選擇按鍵」，選擇「自動功能」

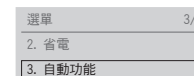

- 按下「決定」按鍵

3. 以「選擇按鍵」，選擇「自動馬桶洗淨」

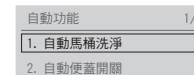

- 按下「決定」按鍵

4. 以「選擇按鍵」，選擇「自動設定」

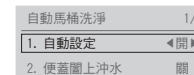

5. 以「選擇按鍵」，選擇「開 / 關」

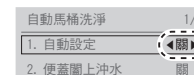

- 按下「決定」按鍵

關閉自動設定

(返回時 三/五)

# 變更設定

## 沖水前時間※1※2

變更沖水前時間

1.  ≡/↵ 按下「主選單，返回」按鍵



2.  ▲ 以「選擇按鍵」，選擇「自動功能」  
 ▼



- 按下「決定」按鍵

3.  ▲ 以「選擇按鍵」，選擇「自動馬桶洗淨」  
 ▼

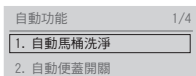

- 按下「決定」按鍵

4.  ▲ 以「選擇按鍵」，選擇「沖水前時間」  
 ▼

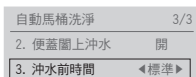

5.  ◀▶ 以「選擇按鍵」，選擇「短」「標準」「長」



將「便蓋闔上沖水」設定為「開」時，便蓋按照上述關閉之後沖水。

- 按下「決定」按鍵

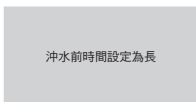

(返回時  ≡/↵)

## 便蓋闔上沖水

自動關閉便蓋之後，是 / 否進行馬桶洗淨

1.  ≡/↵ 按下「主選單，返回」按鍵

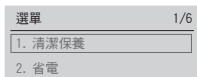

2.  ▲ 以「選擇按鍵」，選擇「自動功能」  
 ▼



- 按下「決定」按鍵

3.  ▲ 以「選擇按鍵」，選擇「自動馬桶洗淨」  
 ▼

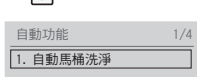

- 按下「決定」按鍵

4.  ▲ 以「選擇按鍵」，選擇「便蓋闔上沖水」  
 ▼

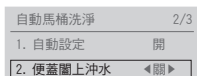

5.  ◀▶ 以「選擇按鍵」，選擇「開/關」

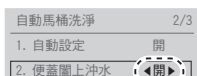

- 按下「決定」按鍵

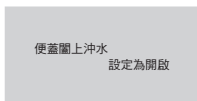

(返回時  ≡/↵)

## 何謂便蓋闔上沖水

從便座站起來約 10 秒後（站著使用的情況下，離開後），便蓋自動關閉之後，進行馬桶洗淨。

此外，以遙控器按下馬桶洗淨按鍵（大洗淨、小洗淨），便蓋關閉之後，就會進行馬桶洗淨。

## 使用便座時



### 從便座起身

便蓋闔上（約 10 秒後）

- ▶ 便蓋關閉之後，進行馬桶洗淨

## 站著使用時



### 離開

離開後，便座、便蓋關閉

- ▶ 便座、便蓋關閉之後，進行馬桶洗淨 ※3

## 使用遙控器的馬桶洗淨按鍵時



### 按下



便蓋闔上

- ▶ 便蓋關閉之後，進行馬桶洗淨

自動馬桶洗淨、自動便蓋開關為下列設定時，「便蓋闔上沖水」不會運作。

（使用遙控器的馬桶洗淨按鍵的情況除外）

	自動馬桶洗淨	自動便蓋開關
1)	關	開
2)	開	關
3)	關	關

1) 的情況下  
便蓋自動關閉，但是不會進行馬桶洗淨。

2) 的情況下  
自動進行馬桶洗淨，但是便蓋不會關閉。

3) 的情況下  
便蓋不會自動關閉，不會進行馬桶洗淨。

自動馬桶洗淨、自動便蓋開關皆請設定為「開」。  
（→P. 29、32）

「自動馬桶洗淨」為「開」時，「便蓋闔上沖水」也可能不會運作。

詳情請參閱「疑似故障時」的「便蓋闔上沖水不動作」  
（→P. 68）

**告知：**能夠將便蓋自動關閉之後，沖水前時間變更為「短/標準/長」。（→P. 30）

就座時，若使用過程中起身或坐於便座偏左的地方，可能造成就座感應器感應困難，發生使用中便蓋突然闔上、進行馬桶洗淨的情形。

請讓肌膚接觸就座感應器，坐在便座。（→P. 8）

站著使用時，便座、便蓋可能闔上，進行馬桶洗淨。請站在馬桶的正面。

※1 將「自動馬桶洗淨」設定為「關」時，無法進行此操作。

※2 將「便蓋闔上沖水」設定為「開」時，變成「便蓋自動關閉前（關閉之後，進行馬桶洗淨）」的時間。

※3 約 30 秒後，便座、便蓋關閉之後，進行馬桶洗淨。



# 變更設定

## 自動便蓋開關

便蓋自動開關  
使用 / 不使用

1.  ≡/↵ 按下「主選單，返回」按鍵



2.  以「選擇按鍵」，選擇「自動功能」



- 按下「決定」按鍵

3.  以「選擇按鍵」，選擇「自動便蓋開關」

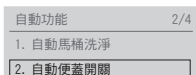

- 按下「決定」按鍵

4.  以「選擇按鍵」，選擇「自動設定」

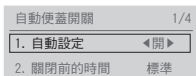

5.   以「選擇按鍵」，選擇「開 / 關」※1



- 按下「決定」按鍵



(返回時  ≡/↵)

## 便蓋關閉前的時間※2※3

變更便蓋自動關閉前的時間

1.  ≡/↵ 按下「主選單，返回」按鍵



2.  以「選擇按鍵」，選擇「自動功能」

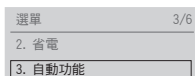

- 按下「決定」按鍵

3.  以「選擇按鍵」，選擇「自動便蓋開關」

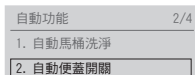

- 按下「決定」按鍵

4.  以「選擇按鍵」，選擇「關閉前的時間」



5.   以「選擇按鍵」，選擇「短 / 標準」※4



「短」約 25 秒後  
「標準」約 90 秒後

- 按下「決定」按鍵

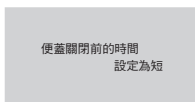

(返回時  ≡/↵)

## 便蓋掀開前的時間※2

變更便蓋自動掀開前的時間  
(以手或遙控器闔上時)

1.  ≡/↵ 按下「主選單，返回」按鍵



2.  以「選擇按鍵」，選擇「自動功能」

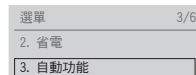

- 按下「決定」按鍵

3.  以「選擇按鍵」，選擇「自動便蓋開關」

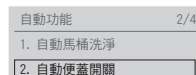

- 按下「決定」按鍵

4.  以「選擇按鍵」，選擇「掀開前的時間」

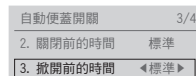

5.   以「選擇按鍵」，選擇「標準 / 中 / 長」

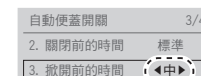

「標準」約 15 秒後  
「中」約 30 秒後  
「長」約 90 秒後

- 按下「決定」按鍵

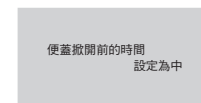

(返回時  ≡/↵)

※1 即使設定為「關」的情況下，噴灑潔淨便座底部的噴霧時，便蓋也會掀開，噴霧結束時，便蓋就會關閉。(噴灑噴霧時，不想打開便蓋的情況下 → P. 66)

※2 「自動便蓋開關」為「關」時，無法進行此操作。

※3 「便蓋闔上沖水」為「開」時，在此設定下，無法變更自動關閉前的時間。請設定「沖水前時間」。(→ P. 30)

※4 設定為「短」時，自動闔上後約 15 秒內無法自動掀開。

# 變更設定

## 掀開方式※1

僅便蓋自動開關 / 便座與便蓋同時自動開關

1. 按下「主選單，返回」按鍵



2. 以「選擇按鍵」，選擇「自動功能」



按下「決定」按鍵

3. 以「選擇按鍵」，選擇「自動便蓋開關」

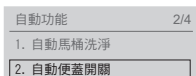

按下「決定」按鍵

4. 以「選擇按鍵」，選擇「掀開方式」

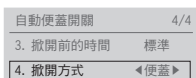

5. 以「選擇按鍵」，選擇「便蓋 / 便座・便蓋」※2※3



按下「決定」按鍵

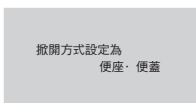

(返回時 按下)

## 潔淨噴嘴

噴嘴自動洗淨 使用 / 不使用

1. 按下「主選單，返回」按鍵

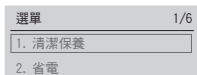

2. 以「選擇按鍵」，選擇「自動功能」

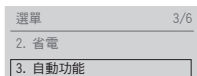

按下「決定」按鍵

3. 以「選擇按鍵」，選擇「潔淨」

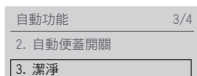

按下「決定」按鍵

4. 以「選擇按鍵」，選擇「潔淨噴嘴」

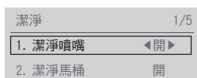

5. 以「選擇按鍵」，選擇「開 / 關」



按下「決定」按鍵

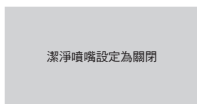

(返回時 按下)

## 潔淨馬桶※4

馬桶內自動噴灑噴霧 噴灑 / 不噴灑

1. 按下「主選單，返回」按鍵

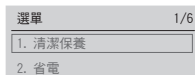

2. 以「選擇按鍵」，選擇「自動功能」

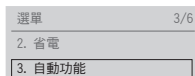

按下「決定」按鍵

3. 以「選擇按鍵」，選擇「潔淨」



按下「決定」按鍵

4. 以「選擇按鍵」，選擇「潔淨馬桶」



5. 以「選擇按鍵」，選擇「開 / 關」



按下「決定」按鍵

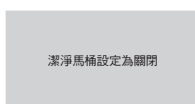

(返回時 按下)

## 潔淨便座底部※4

自動對便座底部噴灑噴霧 噴灑 / 不噴灑

1. 按下「主選單，返回」按鍵

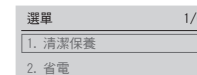

2. 以「選擇按鍵」，選擇「自動功能」

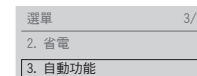

按下「決定」按鍵

3. 以「選擇按鍵」，選擇「潔淨」

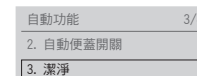

按下「決定」按鍵

4. 以「選擇按鍵」，選擇「潔淨便座底部」

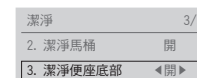

5. 以「選擇按鍵」，選擇「開 / 關」



按下「決定」按鍵

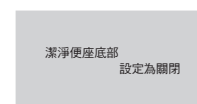

(返回時 按下)

※1 「自動便蓋開關」為「關」設定時，無法進行此操作。  
 ※2 設定為「便座・便蓋」後，無法使用前噴霧。

※3 若是設定為「便座・便蓋」，可能依廁所的配置等而定，即使沒有站著使用，也會進行小洗淨。  
 ※4 若將「潔淨馬桶」設定為「關」，「潔淨便座底部」的噴霧也不會噴灑。

# 變更設定

## 除臭

就座後自動進行除臭  
使用 / 不使用

1.  ≡/↵ 按下「主選單，返回」按鍵



2.  以「選擇按鍵」，選擇「自動功能」



按下「決定」按鍵

3.  以「選擇按鍵」，選擇「潔淨」



按下「決定」按鍵

4.  以「選擇按鍵」，選擇「除臭」



5.  以「選擇按鍵」，選擇「開 / 關」



按下「決定」按鍵



(返回時  ≡/↵)

## 自動強力除臭

由馬桶起身後，自動進行強力除臭  
使用 / 不使用

1.  ≡/↵ 按下「主選單，返回」按鍵



2.  以「選擇按鍵」，選擇「自動功能」



按下「決定」按鍵

3.  以「選擇按鍵」，選擇「潔淨」



按下「決定」按鍵

4.  以「選擇按鍵」，選擇「自動強力除臭」

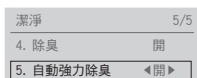

5.  以「選擇按鍵」，選擇「開 / 關」



按下「決定」按鍵

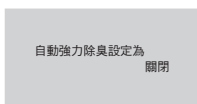

(返回時  ≡/↵)

## 夜間照明

設定是 / 否將「柔和照明」和「馬桶內 LED」，變更為適合夜間的照明方式（夜間模式），以及時段  
設定時段的情況下（定時）請設定為想要開始的時間。

1.  ≡/↵ 按下「主選單，返回」按鍵

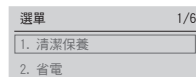

2.  以「選擇按鍵」，選擇「自動功能」

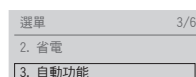

按下「決定」按鍵

3.  以「選擇按鍵」，選擇「照明」



按下「決定」按鍵

4.  以「選擇按鍵」，選擇「夜間模式」

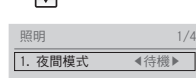

5.  以「選擇按鍵」，選擇「開 / 關 / 定時」



按下「決定」按鍵

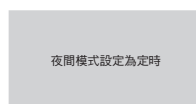

(返回時  ≡/↵)

### 何謂夜間照明...

能夠將「柔和照明」和「馬桶內 LED」變更為適合夜間的照明方式（夜間模式）。

**告知:** 將「柔和照明」「馬桶內 LED」的設定 設定為「關」的情況下，不會亮燈。

### 夜間照明為開的情況下

柔和照明  
隨時亮燈

馬桶內 LED  
僅感應到人時亮燈

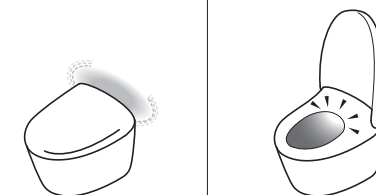

依照人的動作，切換亮度。

### 夜間照明為關的情況下

柔和照明  
依照各個設定亮燈

馬桶內 LED  
依照各個設定亮燈

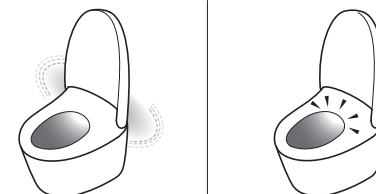

### 以定時設定夜間照明的情況下



### 例



# 變更設定

## 柔和照明

柔和照明  
使用 / 不使用

1.  ≡/↵ 按下「主選單，返回」按鍵



2.  以「選擇按鍵」，選擇「自動功能」

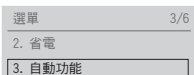

- 按下「決定」按鍵

3.  以「選擇按鍵」，選擇「照明」



- 按下「決定」按鍵

4.  以「選擇按鍵」，選擇「柔和照明」



5.   以「選擇按鍵」，選擇「開 / 關」



- 按下「決定」按鍵

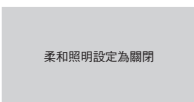

(返回時  ≡/↵)

## 馬桶內LED

馬桶內照明燈光  
使用 / 不使用

1.  ≡/↵ 按下「主選單，返回」按鍵



2.  以「選擇按鍵」，選擇「自動功能」



- 按下「決定」按鍵

3.  以「選擇按鍵」，選擇「照明」



- 按下「決定」按鍵

4.  以「選擇按鍵」，選擇「馬桶內 LED」



5.   以「選擇按鍵」，選擇「開 / 關」



- 按下「決定」按鍵

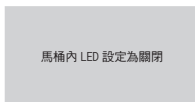

(返回時  ≡/↵)

## 潔淨指示燈

潔淨指示燈  
亮燈 / 不亮燈

1.  ≡/↵ 按下「主選單，返回」按鍵

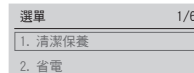

2.  以「選擇按鍵」，選擇「自動功能」

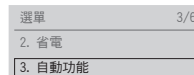

- 按下「決定」按鍵

3.  以「選擇按鍵」，選擇「照明」

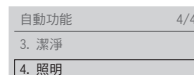

- 按下「決定」按鍵

4.  以「選擇按鍵」，選擇「潔淨指示燈」



5.   以「選擇按鍵」，選擇「開 / 關」



- 按下「決定」按鍵

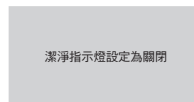

(返回時  ≡/↵)

## 語言設定

設定遙控器背面顯示的語言

1.  ≡/↵ 按下「主選單，返回」按鍵



2.  以「選擇按鍵」，選擇「语言 / 語言 / LANGUAGE」

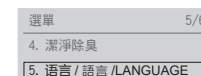

- 按下「決定」按鍵

3.  以「選擇按鍵」，選擇「中文简体」、  
 「繁體中文」或「ENGLISH」

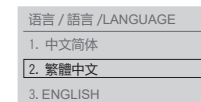

- 按下「決定」按鍵

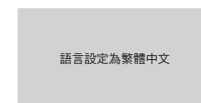

(返回時  ≡/↵)

# 變更設定

## 防止凍結

馬桶與本體的水，  
以一定時間間隔進行自動洗淨

1.  ≡/↵ 按下「主選單，返回」按鍵



2.  ▲▼ 以「選擇按鍵」，選擇「其他設定」



- 按下「決定」按鍵

3.  ▲▼ 以「選擇按鍵」，選擇「防止凍結」

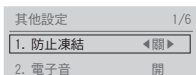

4.  ◀▶ 以「選擇按鍵」，選擇「開 / 關」



<設定為「開」時>  
設定後，每約 10 分鐘進行一次馬桶洗淨，防止凍結。

- 按下「決定」按鍵

5.  ◀▶ 以「選擇按鍵」，選擇「是」

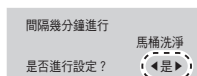

- 按下「決定」按鍵

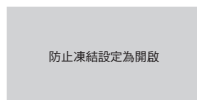

(返回時  ≡/↵)

## 電子音

電子音  
發出 / 不發出

1.  ≡/↵ 按下「主選單，返回」按鍵



2.  ▲▼ 以「選擇按鍵」，選擇「其他設定」



- 按下「決定」按鍵

3.  ▲▼ 以「選擇按鍵」，選擇「電子音」



4.  ◀▶ 以「選擇按鍵」，選擇「開 / 關」



- 按下「決定」按鍵

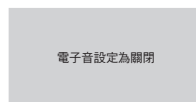

(返回時  ≡/↵)

## 降低水面

降低馬桶水封面  
(減少水濺出情形或檢查汙物時使用)

1.  ≡/↵ 按下「主選單，返回」按鍵

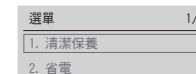

2.  ▲▼ 以「選擇按鍵」，選擇「其他設定」

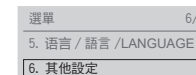

- 按下「決定」按鍵

3.  ▲▼ 以「選擇按鍵」，選擇「降低水面」

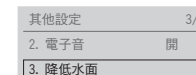

- 按下「決定」按鍵

排掉馬桶內的水，儲水至低水位  
設定完成

(返回時  ≡/↵)

**告知：**馬桶洗淨後，會回到一般水位高度。若想降低水位時，請再次進行設定。

# 變更設定

## 記憶水勢洗淨位置

記憶喜好的水勢・洗淨位置  
使用 / 不使用

1. 按下「主選單，返回」按鍵



2. 以「選擇按鍵」，選擇「其他設定」



按下「決定」按鍵

3. 以「選擇按鍵」選擇「記憶水勢洗淨位置」

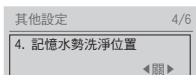

4. 以「選擇按鍵」，選擇「開 / 關」



按下「決定」按鍵

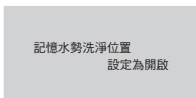

(返回時 三 / 五)

## 個人設定

個人設定  
使用 / 不使用

1. 按下「主選單，返回」按鍵



2. 以「選擇按鍵」，選擇「其他設定」



按下「決定」按鍵

3. 以「選擇按鍵」，選擇「個人設定」

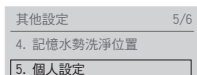

按下「決定」按鍵

4. 以「選擇按鍵」，選擇「設定」

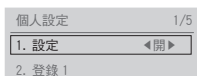

5. 以「選擇按鍵」，選擇「開 / 關」



按下「決定」按鍵

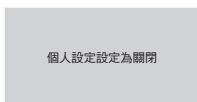

(返回時 三 / 五)

## 個人設定登錄

登錄個人喜好的洗淨位置等

1. 三 / 五 按下「主選單，返回」按鍵

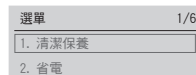

2. 以「選擇按鍵」，選擇「其他設定」



按下「決定」按鍵

3. 以「選擇按鍵」，選擇「個人設定」

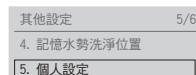

按下「決定」按鍵

4. 以「選擇按鍵」，從「登錄 1 / 登錄 2 / 登錄 3 / 登錄 4」中，選擇想要登錄的號碼

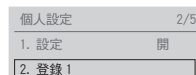

按下「決定」按鍵

5. 以「選擇按鍵」，選擇「水勢」



以「選擇按鍵」，選擇「等級」

6. 以「選擇按鍵」，選擇「位置」



以「選擇按鍵」，選擇「等級」

7. 以「選擇按鍵」，選擇「溫水溫度」



以「選擇按鍵」，選擇「等級」

8. 按下「決定」按鍵

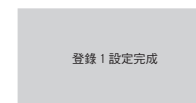

(返回時 三 / 五)

# 變更設定

## 感應器感應距離

可變更進入廁所時，便蓋的掀開時間點等

1. 按下「主選單，返回」按鍵



2. 以「選擇按鍵」，選擇「其他設定」



按下「決定」按鍵

3. 以「選擇按鍵」，選擇「感應器感應距離」

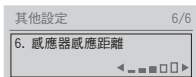

4. 以「選擇按鍵」，選擇「設定 1/ 設定 2/ 設定 3/ 設定 4/ 設定 5」

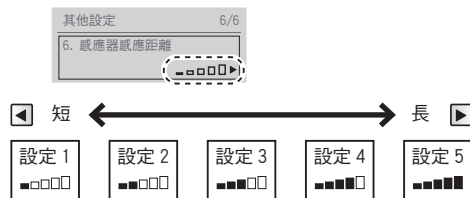

(例) 進入廁所時，便蓋的掀開時間點



按下「決定」按鍵

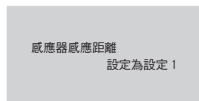

(返回時 )

# 清潔保養

## 清潔保養前



**警告**

進行清潔保養或檢查時，請務必斷電  
可能導致觸電或錯誤動作等故障。

## 進行清潔保養時，為了安全起見，請關閉電源

※1※2 「關閉」電源後，「運轉」指定燈會熄滅。

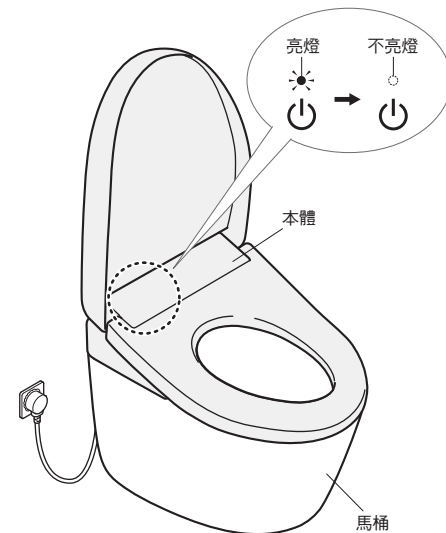

若要「關閉」電源

關閉配電盤的斷路器

若要「開啟」電源

開啟配電盤的斷路器

▶「運轉」指示燈亮燈

## 本體



• 沾濕軟布



• 衛生紙  
• 乾布



• 尼龍刷  
可能導致刮傷。

日常

1. 「關閉」電源 (→ 左述)

2. 用水沾濕的軟布，擰乾後擦拭

髒汙情況嚴重時

請以軟布沾取稀釋後的廚房用中性清潔劑擦拭，接著再以清水擦拭



• 廚房用中性清潔劑



• 稀釋劑  
• 揮發劑  
• 去汙粉

3. 「開啟」電源 (→ 左述)

▶「運轉」指示燈亮燈

### 請求

本體屬電器產品。請注意，請勿讓水滲入產品內部、或讓清潔劑殘留在本體和馬桶之間的縫隙。  
請勿直接將清潔劑倒入暖風出風口或噴嘴周圍的外蓋等。  
可能損傷塑膠部位，或造成故障。

使用廁所用清潔劑清潔馬桶時，請於 3 分鐘內清潔乾淨，並將便座、便蓋掀起狀態下放置。

請將殘留於馬桶上的清潔劑擦拭乾淨。

清潔劑的蒸發氣體進入本體內，可能導致故障。

<將「便蓋關上沖水」(P.30、31) 設定為「開」的情況下> (P.9)

請勿過度施力，推壓或拉拔暖風出風口或噴嘴周圍的外蓋。  
可能導致損壞或故障。

便座背面或便座緩衝墊等，也請使用水沾濕軟布，擰乾後擦拭乾淨。

可能因汙垢附著等導致變色。

請擦拭乾淨便座，勿讓表面殘留水滴。

可能導致就座感應器的錯誤動作。

※1 使用「噴嘴清潔」、「馬桶清潔」、「電解除菌水噴霧」時除外

※2 將電源設定為「開」之後約 20 秒，便蓋不會自動掀開 (因為準備運轉中)。請以遙控器操作。

# 清潔保養

## 馬桶



- 清潔用海綿
- 刷子
- 廁所用中性清潔劑



- 業務用的強酸性 / 強鹼性清潔劑
- 含研磨成份的清潔劑
- 氟系清潔劑(含氟化氫·氟化銨)
- 撥水性清潔劑
- 金屬刷
- 含研磨成份的尼龍刷

### 日常

1. 「關閉」電源 (→P. 45)

2. 使用清潔用海綿・刷子等物進行清潔保養

可降低馬桶內水面進行清潔保養。  
請「開啟」電源。(→P. 45)

#### <馬桶清潔>

##### 遙控器背面

(遙控器的取下方法 →P. 12)

1) 按下「主選單，返回」按鍵

2) 以「選擇按鍵」，選擇「清潔保養」

按下「決定」按鍵

3) 以「選擇按鍵」，選擇「馬桶清潔開始/停止」

按下「決定」按鍵

• 馬桶進行沖水洗淨將水排空後，水面下降約 50 秒鐘  
請清洗馬桶內。



• 馬桶排水後，會回復至原來水位。

• 中途停止馬桶清潔時，

按下遙控器正面的「停止」按鍵

### 馬桶堵塞時

請使用疏通器等物，確保由馬桶上方起至水封面有 10cm 以上，並使用市售的堵塞去除專用工具。(汙水溢出，有可能造成室內浸水。)

### 地板濕時

請摻乾抹布後擦拭。  
可能導致地面產生黴斑或腐臭。

**告知：** 站著小便所飛濺出的尿液，若使用坐姿，可以減輕飛濺問題。

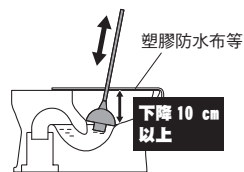

3. 「開啟」電源 (→P. 45)

▶ 「運轉」指示燈亮燈

#### 請求

請不要讓本體或本體與馬桶的縫隙濺到水。  
可能造成室內浸水。

請勿使用具防水性或防汙性的清潔劑・表面塗料劑等。雖不會損傷瓷器表面，但瓷器表面若覆蓋清潔劑或塗料劑的成分，可能導致防汙效果無法充分發揮。

## 電解除菌水噴霧

能夠以電解除菌水的噴霧讓髒汙浮出，進行清潔保養。

### 日常

#### <電解除菌水噴霧>

##### 遙控器背面

(遙控器的取下方法 →P. 12)

1) 按下「主選單，返回」按鍵

2) 以「選擇按鍵」，選擇「清潔保養」

按下「決定」按鍵

3) 以「選擇按鍵」，選擇「電解除菌水噴霧」

按下「決定」按鍵

▶ 對馬桶內和便座底部的前端附近，噴灑電解除菌水。  
每次對便座底部噴灑噴霧，請以軟布擦拭。然後，請對馬桶進行清潔保養。  
(→P. 46)

**告知：** 噴嘴伸出時或就座時，無法使用。

**告知：** 想要使用刷子等進行清潔保養時 (→P. 46 「馬桶清潔」)



# 清潔保養

## 本體與馬桶的縫隙

可使用清潔升降功能用按鈕抬高本體，清潔與馬桶之間的縫隙。

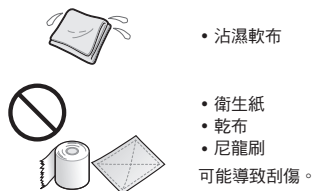

標準：每月一次

### 1. 「關閉」電源 (→P. 45)

### 2. 打開便座·便蓋

### 3. 按下清潔升降功能用按鈕 ▶ 抬高本體前側

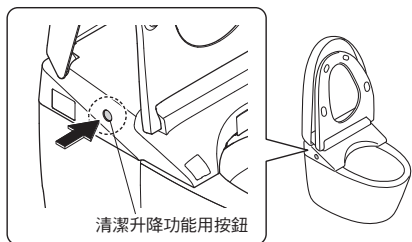

### 4. 進行縫隙的清潔保養

- ▶ 使用軟布沾濕稀釋過的廚房用中性清潔劑擦拭，為了避免殘留清潔劑，請再用水擦拭

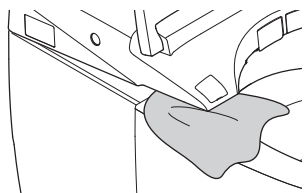

## ⚠ 注意

請勿在使用清潔升降功能將本體抬高狀態下使用  
使用清潔升降功能將本體降下時，請勿將手指放入本體和馬桶之間

### 請求

請勿直接使用噴霧式清潔劑或灑水。  
本體抬高的狀態，請勿勉強移動便座·便蓋。

### 5. 關上便座

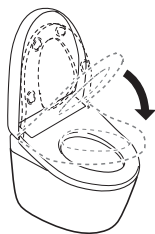

### 6. 請確實往下壓，直到本體停止發出「喀擦」聲

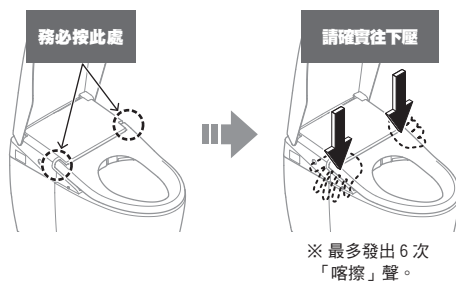

### 7. 「開啟」電源 (→P. 45)

- ▶ 「運轉」指示燈亮燈

## 本體與便蓋的縫隙

拆下便蓋，讓各個角落皆可進行清潔保養。

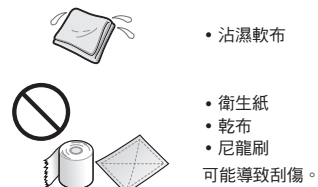

標準：每月一次

### 1. 「關閉」電源 (→P. 45)

### 2. 拆下便蓋

將便蓋稍往前傾斜

- A 便蓋向外側撐開
- B 將油壓器由凸部拆下並往上拿起
- C 拆下便蓋

用雙手拿住

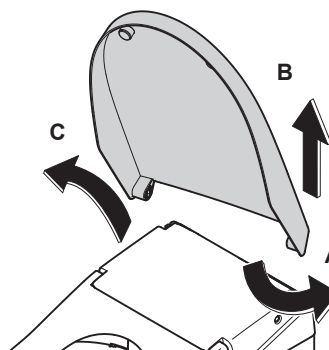

### 3. 將沾濕的軟布確實擰乾後擦拭

### 4. 安裝便蓋

- D 插銷與油壓器對齊  
便蓋稍往前傾斜
- E 便蓋向外側撐開的同時
- F 將油壓器對齊凸部安裝

### 請求

請注意，避免夾到手指。

用雙手拿住

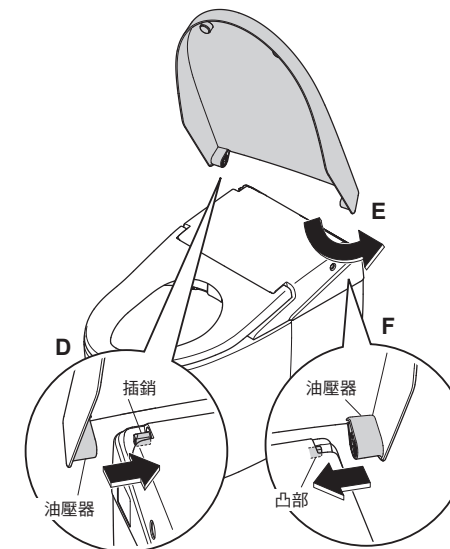

### 5. 「開啟」電源 (→P. 45)

- ▶ 「運轉」指示燈亮燈

### 6. 開關便蓋確認安裝狀態

# 清潔保養

## 噴嘴



• 沾濕軟布



• 衛生紙  
• 乾布  
• 尼龍刷  
可能導致刮傷。

標準：每月一次  
在意污垢時（噴嘴清潔）

### 1. 噴嘴伸出

操作遙控器背面時

遙控器背面

（遙控器的取下方法 →P.12）

- 1) 按下「主選單，返回」按鍵
- 2) 以「選擇按鍵」，選擇「清潔保養」  
 按下「決定」按鍵
- 3) 以「選擇按鍵」，選擇「噴嘴清潔開始 / 停止」  
 按下「決定」按鍵

操作遙控器正面時

為了防止被盜，遙控器被固定時

- 1) 按下「停止」按鍵約 10 秒以上
- 2) 按下「下身洗淨」按鍵約 3 秒以上

- ▶ 噴嘴伸出流出清潔用水
- ▶ 約 5 分鐘後自動收回

### 2. 將沾濕的軟布確實擰乾後擦拭

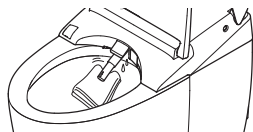

請求

請勿硬拉、塞回或重壓噴嘴。  
可能導致破損或故障。

### 3.

按下遙控器正面的「停止」按鍵

▶ 噴嘴收回

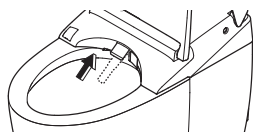

## 除臭濾網

標準：每月一次

### 1. 「關閉」電源（→P.45）

### 2. 拿著除臭濾網的凹部，往前拉出

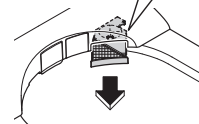
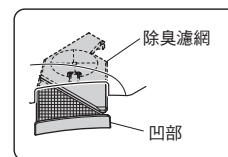

請求

請勿硬拉。  
可能導致破損或故障。  
無法取下除臭濾網。

### 3. 使用牙刷等物清潔

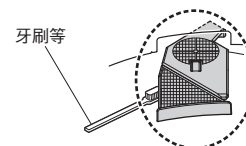

### 4. 推入除臭濾網

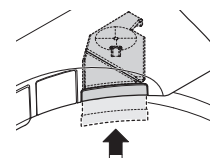

確實推入至原先位置

### 5. 「開啟」電源（→P.45）

▶ 「運轉」指示燈亮燈

# 清潔保養

## 附給水濾網排水栓

標準：每半年一次  
感覺洗淨水勢變弱時

- 關閉止水栓 (→P. 61)  
▶ 停止給水

### 注意

請勿在止水栓開啟的狀態下拆下附給水濾網排水栓。可能導致水會噴出。

### 2.

按下「潔淨噴嘴」按鍵  
(排空給水管內壓力)

- 「關閉」電源 (→P. 45)

- 打開便座・便蓋

- 打開外蓋及拆下附給水濾網排水栓

- 將一字螺絲起子插入外蓋的凹口部並打開

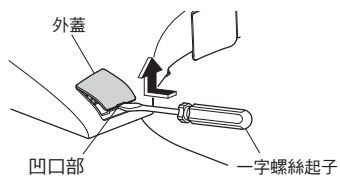

- 以一字螺絲起子鬆開附給水濾網排水栓並拉出

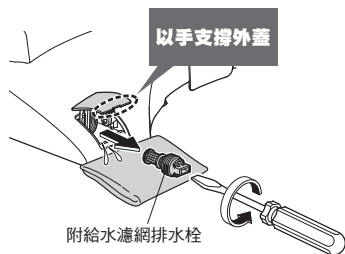

- 使用牙刷等物清潔濾網  
▶ 將附給水濾網排水栓安裝孔內的污垢清除乾淨

- 安裝附給水濾網排水栓，關上外蓋

- 推入附給水濾網排水栓，再使用一字螺絲起子確實鎖緊

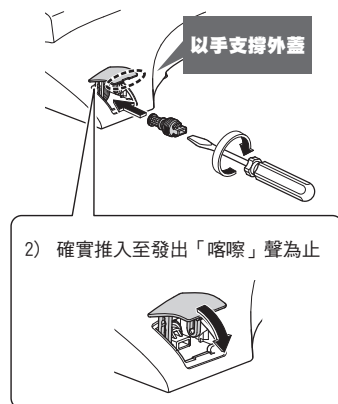

- 「開啟」電源 (→P. 45)  
▶ 「運轉」指示燈亮燈

- 打開止水栓 (→P. 13)

## 給水濾網 (馬桶)

標準：每半年一次

- 取下裝飾側蓋 (左)

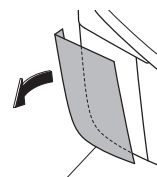

告知：背面有開關工具 (附屬)。

- 關閉止水栓 (→P. 61)  
▶ 停止給水

### 注意

請勿在止水栓開啟的狀態下拆下給水濾網。可能導致水會噴出。

### 務必執行

### 3.

按下「潔淨噴嘴」按鍵  
• 排空給水管內壓力  
不實施此動作，可能導致水會噴出。

- 「關閉」電源 (→P. 45)

- 打開給水濾網外蓋，取出給水濾網

- 使用開關工具 (附屬品)

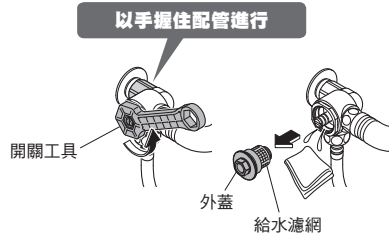

- 將給水濾網由外蓋取下，使用牙刷等物進行清潔

請求

請勿使用清潔劑  
請勿對給水濾網施加重力  
可能導致變形。

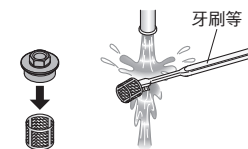

- 將給水濾網安裝於外蓋上，再使用開關工具鎖緊外蓋

以手握佳配管進行

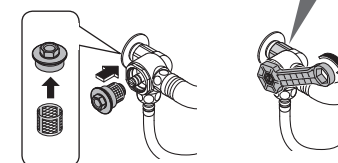

- 打開止水栓 (→P. 13)  
▶ 請確認止水栓及配管連接部沒有漏水

- 將開關工具放回原位，安裝裝飾側蓋 (左)  
▶ 將裝飾側蓋 (左) 對齊馬桶上面及馬桶側面，並避免產生縫隙安裝上

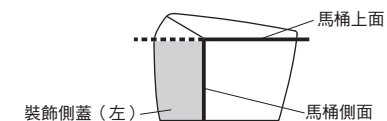

- 「開啟」電源 (→P. 45)  
▶ 「運轉」指示燈亮燈

# 疑難排解

## 因停電而無法進行馬桶洗淨時 (沒有停水時)

可以使用給水拉環 (橙) 和儲水拉環 (白) 進行馬桶洗淨。

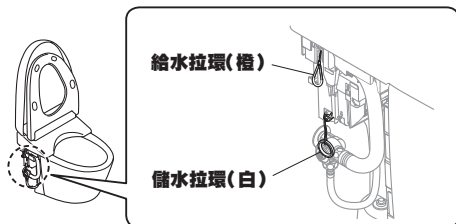

觀看影片

### 因停電而無法進行馬桶洗淨時

<https://youtube.com/playlist?list=PL8lJONSGbXLCs5fHwTMZ13wVNHnjLbYvU>



※通訊費由客戶負擔。  
※依據所使用的行動裝置，可能發生無法觀看的情形。

### 1. 取下裝飾側蓋 (左)

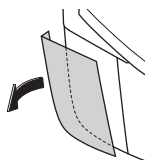

### 2. 打開便座・便蓋

### 3. 操作給水拉環 (橙) 進行馬桶洗淨

#### 1) 將給水拉環 (橙)

拉至停止位置

水開始流入

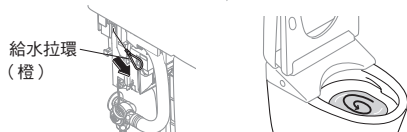

#### 2) 放開給水拉環 (橙)

放開

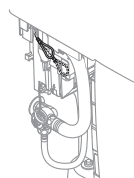

### 4. 操作儲水拉環 (白) 使馬桶的蓄水面上升，進行馬桶洗淨

#### 1) 將儲水拉環 (白)

持續拉至停止位置 (馬桶的蓄水面上升)

將水補至出水口上面



#### 2) 將儲水拉環 (白)

放開 (馬桶的水流掉，蓄水面下降)

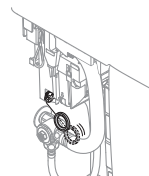

### ⚠ 注意

若持續拉儲水拉環 (白)，馬桶內的水可能溢出。

請求

即使放開儲水拉環 (白) 馬桶的水也沒有流掉，則有可能馬桶堵塞。  
請將給水拉環 (橙) 拉至停止位置，放開後去除馬桶的堵塞物。(→P.46)  
水有可能溢出來。

### 務必執行

### 5. 馬桶的水回到原本的高度之後，操作給水拉環 (橙) 停止水流入馬桶

請求

汙物沒有沖乾淨的情況下，請再次從步驟 3 進行一次。

#### 1) 將給水拉環 (橙)

拉至停止位置

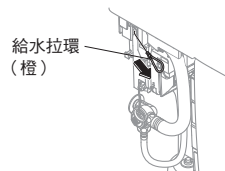

#### 2) 將給水拉環 (橙)

放開



確認馬桶的水是否已停止

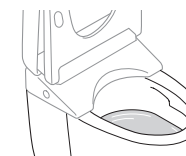

請求

將給水拉環 (橙) 拉至停止位置，切換「沖水」和「停止」流入馬桶的水。  
請務必將給水拉環 (橙) 拉至停止位置，停止水流入馬桶。

### 6. 安裝裝飾側蓋 (左) 將裝飾側蓋 (左) 對齊馬桶上面和馬桶側面，並避免產生縫隙安裝上

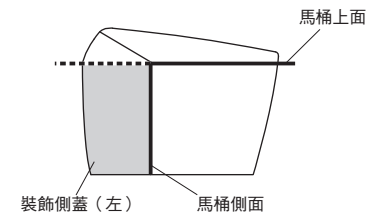

請求

恢復供電後請務必進行大洗淨。  
排水管內可能殘留汙物  
也可使用水桶進行馬桶洗淨。(→P.56)

# 疑難排解

## 因停水而無法進行馬桶洗淨時

1. 使用水桶沖水  
(6 - 8 L 左右)



2. 沖洗過後，若馬桶內水位過低時，請加水至適當水量  
(直到水位不上升為止)  
▶ 為防止發出異味

請求
進行作業前，請將「自動馬桶洗淨」設定為「關」。 (→P. 29) 恢復供水之後，使用前，請務必先在浴室或廚房等地方(本產品之外)進行排水以排出供水管內的空氣。 可能因空氣和異物進入本產品而造成故障。 在那之後，請務必進行大洗淨。 排水管內可能殘留汙物。

## 無法使用遙控器操作時

也可利用本體右側面的洗淨按鍵進行馬桶洗淨。

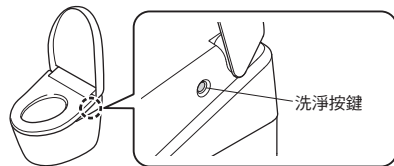

遙控器的電池沒電預告指示燈閃爍時，請更換電池。

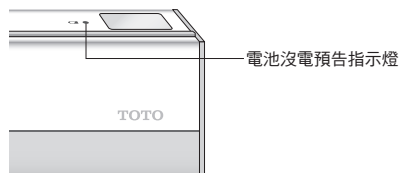

## 電池更換方法

1. 「關閉」電源 (→P. 45)
2. 將遙控器由掛座上取下 (→P. 12)
3. 打開電池外蓋，更換3號電池(2個) (→P. 12)  
▶ 電池沒電預告指示燈不亮燈
4. 將遙控器放置於掛座上 (→P. 12)
5. 「開啟」電源 (→P. 45)  
▶ 「運轉」指示燈亮燈

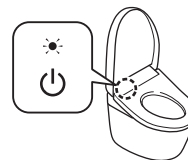

請求
更換電池時，可能解除省電功能等「開」「關」的設定。 請再次進行設定。

## 預防凍結措施

室外溫度若低於 0 °C 時，請進行預防凍結動作。

請求
室外溫度若低於 0 °C 時，請勿啟動省電功能。 可能導致產品破損。 為防止周圍溫度降至 0 °C 以下，請提高浴室內的溫度，或進行預防凍結措施。 進行作業前，請將「自動馬桶洗淨」(→P. 29)「自動便蓋開關」(→P. 32) 切換至「關」。

### 防凍措施(流動方式)

馬桶與本體的水以一定時間間隔進行自動洗淨，預防凍結。

## 設定方法

1. 請使用遙控器將「防止凍結」設定為「開」  
(→P. 40)  
▶ 「運轉」指示燈閃爍  
• 每隔約 10 分鐘進行馬桶洗淨  
• 每隔約 5 分鐘，由噴嘴附近出約 50 ml 的水  
(噴嘴不伸出的狀態下)



# 疑難排解

## 長時間不使用時

別墅廁所等長時間不會使用的場所，請務必進行排水。

可能因水箱內的水腐敗，引起皮膚發炎等。

(也可能因凍結造成產品破損等問題。)

### 請求

有凍結之虞時，請進行預防凍結。(→P. 57)  
可能導致產品破損。

### 注意

請勿在使用「清潔升降功能」，將本體抬高的狀態下進行排水。(→P. 48)

## 排水方法

### 1. 關閉止水栓 (→P. 61)

▶ 停止給水

### 注意

請勿在止水栓開啟的狀態下拆下附給水濾網排水栓。可能導致水會噴出。

### 2.

按下「大洗淨」按鍵排空水箱內的水 ※1

### 3.

按下「潔淨噴嘴」按鍵  
(排空給水管內壓力)

### 4. 「關閉」電源 (→P. 45)

### 5. 排空水管內的水

- 1) 打開便座・便蓋
- 2) 將一字螺絲起子插入外蓋的凹口部並打開

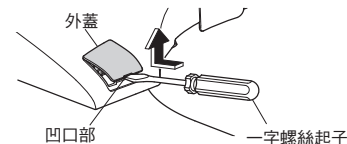

- 3) 以一字螺絲起子鬆開附給水濾網排水栓並拉出

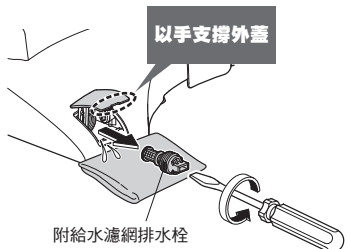

### 6. 安裝附給水濾網排水栓，關上外蓋

- 1) 推入附給水濾網排水栓，並使用一字螺絲起子確實鎖緊

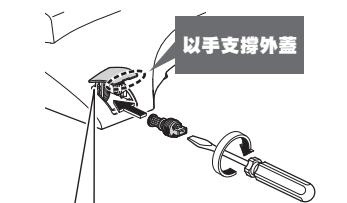

- 2) 確實推入至發出「喀嚓」聲為止

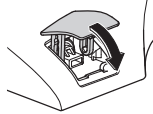

可能產生凍結的情況下

▶ 請在馬桶內(水封)倒入不凍液，避免產生凍結。  
請勿直接將不凍液沖掉。使用前，請回收不凍液，進行廢棄處分。

再次使用本產品時

▶ 務必再次進行通水。(→ 下述)

### 再次通水方法

#### 1. 打開止水栓 (→P. 13)

▶ 請確認水管與本體沒有漏水

#### 2. 尚未開啟電源時，「開啟」電源 (→P. 45)

▶ 「運轉」指示燈亮燈

#### 3. 由噴嘴出水

- 1) 以手或手腕觸碰就座感應器部位  
(詳細內容→ 參照 P. 8)



按下「臀部洗淨」按鍵，由噴嘴出水

▶ 請以紙杯接住水。

- 3) 手或手腕由就座感應器部位離開

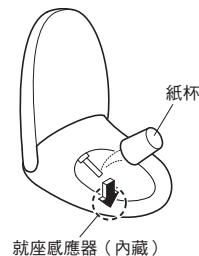

### 4.

按下「大洗淨」按鍵 ※1

#### 請求

水箱內的水若未蓄滿時，無法進行馬桶洗淨。  
這段時間內，請勿操作任何按鍵。

▶ 水箱補水中，本體顯示部的指示燈閃爍，補水完成後，變成亮燈。  
要花 80 秒左右才會補水完成。  
(受到供水壓力等使用條件影響。)

殘留水結凍而無法出水時

▶ 請提高廁所室內溫度，並使用沾濕熱水的布，溫熱給水軟管和止水栓

### 5.

馬桶內補水結束後，請再次按下「大洗淨」按鍵 ※1

※1 將「便蓋闔上沖水」設定為「開」時，便蓋闔上之後，進行馬桶洗淨。

# 疑難排解

## 欲取下使用說明卡時

可依以下步驟取下。

1. 「關閉」電源 (→P. 45)

2. 將遙控器由掛座上取下 (→P. 12)

3. 取下掛座及使用說明卡

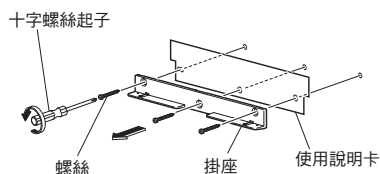

4. 使用螺絲將掛座安裝於壁面上

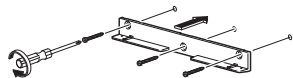

5. 將遙控器放置於掛座上 (→P. 12)

6. 「開啟」電源 (→P. 45)

▶ 「運轉」指示燈亮燈

再次安裝使用說明卡時，請依上述步驟安裝。

▶ 安裝時，請依上述步驟 4 安裝使用說明卡。

# 疑似故障時

首先，請先查閱 P. 61 - 72 的處置方式。  
若仍無法解決問題時，請洽詢原購買的安裝公司或販售店，或撥打台灣東陶免付費服務專線 0800-890-250。

## 注意

發生漏水時，請關閉止水栓。

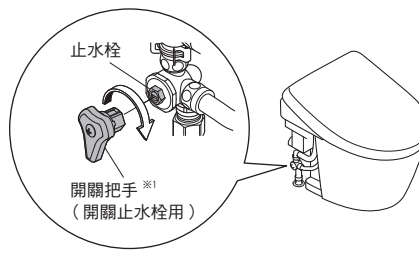

出現以下情形時，請關閉配電盤的斷路器，洽詢原購買的安裝公司或販售店，或撥打台灣東陶免付費服務專線 0800-890-250。

運轉、便座、省電指示燈閃爍時



## 首先，請確認 (A-C)

**A：運轉指示燈是否亮燈？**  
本體是否運作中？

「運轉」指示燈是否閃爍？

▶ 「防止凍結」設定為「開」。  
(→P. 40、57)

配電盤的斷路器是否在開啟狀態下？

▶ 請確認是否停電、或配電盤斷路器是否在「關」的狀態下？

「運轉開/關」設定是否在「關」狀態下？

▶ 請使用遙控器設定為「開」。  
(→P. 13 2.2.2)

**B：省電指示燈是否亮燈？**

▶ 亮燈時，因省電中 (→P. 26、27)，降低便座溫度，或切斷便座加熱器。

**C：是否可透過遙控器進行操作？**

遙控器上面的電池沒電預告指示燈是否閃爍中？

▶ 請更換新電池。(→P. 12、57)

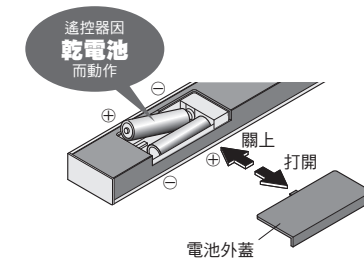

遙控器訊號發送部或遙控器訊號接收部是否被覆蓋？

▶ 請清除障礙物或污垢、水滴等。

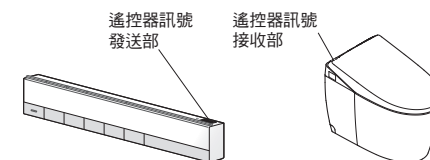

※1 開關把手在裝飾側蓋 (左) 裡面。

# 疑似故障時

## 臀部洗淨・下身洗淨・噴嘴

現象	確認和處置
噴嘴（洗淨水）不伸出	<p>冬天等氣溫低的季節，為了準備出溫水洗淨，從按下遙控器按鍵至噴嘴出水為止，需花費時間。</p> <p>是否連續就座 2 小時以上？（為了安全，會變得無法操作。） ▶請暫時起身後，再繼續使用。</p> <p>因其他衛浴設備正在使用水源，或停水等，給水壓大幅減少，為了安全起見，有可能停止功能。 ▶請「關閉」電源，約 10 秒後再次「開啟」電源。（→P. 45）</p> <p><b>重複發生上述情形時</b> 可能發生故障。 ▶請洽詢原購買的安裝公司或販售店，或撥打台灣東陶免付費服務專線 0800-890-250。</p> <p>坐在便座時，便座保護套或衣服等物體是否接觸就座感應器部？ 是否未接觸到就座感應器就坐上？ ▶請確認就座感應器的位置後，直接以皮膚接觸坐上。（→P. 8）</p> <p>是否使用便座・便蓋的保護套、幼兒用便座等物？ ▶請取下保護套。 請於每次使用完幼兒用便座或柔軟補高座後，務必拆下。（→P. 9）</p> <p>保護套</p> <p>✖ 是否按下「潔淨噴嘴」按鍵？ ✖ 按下「潔淨噴嘴」按鍵，會由噴嘴附近出電解除菌水，清洗噴嘴。 ▶噴嘴伸出，進行清潔保養時，請進行「噴嘴清潔」。（→P. 50）</p>
噴嘴雖然伸出，但不出水/ 出水水勢弱	<p>是否停水？ ▶■ 請按下「停止」按鍵，等待至恢復供水。</p> <p>止水栓是否為關閉狀況？ ▶請全開止水栓。（→P. 13）</p> <p>附給水濾網排水栓是否異物阻塞？ ▶請清潔濾網。（→P. 52）</p> <p>水勢的設定是否過弱？（→P. 17）</p>
洗淨水不熱	<p>溫水溫度設定是否為「關」或過低？（→P. 22）</p> <p>給水溫度或廁所溫度過低時，可能最初的出水溫度也會變低。</p>
使用中停止	<p>「臀部洗淨」・「臀部柔和洗淨」・「下身洗淨」・「下身寬廣洗淨」若連續使用 5 分鐘後，會自動停止。</p> <p>就座感應器是否變得感應困難？ ▶使用中，若突然向上移動或坐於便座時過於靠左，可能導致就座感應器感應不良而中途停止。（→P. 8）</p>

噴嘴突然出水	<p>本體顯示部的「運轉」指示燈（綠色）是否閃爍？（→P. 40・57） ▶「防止凍結（流動方式）」設定為「開」。 每隔約 5 分鐘由噴嘴附近出水，每隔約 10 分鐘由馬桶出水。</p> <p>就座後，為準備出溫水洗淨，可能出水數秒鐘。</p> <p>「潔淨」指示燈是否循環亮燈中？ ▶若啟動「潔淨噴嘴」，會洗淨噴嘴。（→P. 16）</p>
--------	---

## 暖風烘乾

現象	確認和處置
暖風烘乾溫度過低	烘乾設定溫度是否設定太低？（→P. 23）
使用中停止	<p>連續使用約 10 分鐘後，會自動停止。</p> <p>就座感應器是否變得感應困難？ ▶使用中，若突然向上移動或坐於便座時過於靠左，可能導致就座感應器感應不良而中途停止。（→P. 8）</p>

## 馬桶洗淨

現象	確認和處置
馬桶不洗淨	<p>止水栓是否全開？（→P. 13）</p> <p>是否停電？ ▶可使用給水拉環（橙）和儲水拉環（白），進行馬桶洗淨。（→P. 54・55）</p> <p>是否停水？ ▶請使用水桶進行馬桶洗淨。（→P. 56）</p>
即使按下按鍵，也沒有進行馬桶洗淨	<p>本體顯示部的指示燈是否閃爍？ ▶水箱補水中。要花 1 分鐘左右才會補水完成。（受到供水壓力等使用條件影響。）</p>
不自動進行馬桶洗淨/ 開始沖水時間太遲（自動馬桶洗淨）	<p>「自動馬桶洗淨」是否設定為「關」？ ▶請設定為「開」。（→P. 29）</p> <p>即使設定為「開」，以下狀況時，不會進行「自動馬桶洗淨」。</p> <p><b>馬桶洗淨後的約 60 秒內</b> ▶經過約 60 秒後，請使用遙控器進行馬桶洗淨。（→P. 18）</p> <p><b>坐在便座的時間未滿約 6 秒時</b> ▶請使用遙控器進行馬桶洗淨。（→P. 18）</p> <p><b>站著使用後</b> ▶離開廁所後，最多約 20 秒後進行馬桶洗淨。 ▶將「便蓋闔上沖水」設定為「開」的情況下，從廁所離開約 30 秒後，便座、便蓋闔上之後，進行馬桶洗淨。</p>



# 疑似故障時

## 馬桶洗淨（續）

現象	確認和處置
不自動進行馬桶洗淨/ 開始沖水時間太遲（自動馬桶洗淨）	<p>坐在便座時，便座保護套或衣服等物體是否接觸就座感應器部？是否未接觸到就座感應器就坐上？</p> <p>▶請確認就座感應器的位置後，直接以皮膚接觸坐上。（→P. 8）</p> <p>可變更「自動馬桶洗淨」時間。（→P. 30）</p>
突然進行馬桶洗淨	<p>「自動馬桶洗淨」是否設定為「開」？</p> <p>▶也可變更設定為「關」。（→P. 29）</p> <p>就座感應器是否變得感應困難？</p> <p>▶使用中，若突然向上移動或坐於便座時過於靠左，可能導致就座感應器感應不良而在使用中進行馬桶洗淨。（→P. 8）</p> <p>下列情況下，可能依廁所的配置等而定，進行小洗淨。</p> <ul style="list-style-type: none"> <li>便座・便蓋掀開的狀態下，站在馬桶前面，或者經過時</li> <li>「自動便蓋開關」的「掀開方式」設定為「便座・便蓋」時（→P. 34）</li> </ul> <p>本體顯示部的「運轉」指示燈（綠色）是否閃爍？</p> <p>▶「防止凍結（流動方式）」設定為「開」。（每隔約 5 分鐘由噴嘴附近出水，每隔約 10 分鐘由馬桶出水。）（→P. 40、57）</p>
汙物無法完全沖洗乾淨	<p>止水栓是否全開？（→P. 13）</p> <p>給水濾網是否異物阻塞？</p> <p>▶請清潔濾網。（→P. 53）</p> <p>廁所以外設備是否也在使用水源？</p> <p>▶請停止使用其他設備，進行馬桶洗淨。</p> <p>可以分開使用大・小的按鍵。（→P. 18）</p> <p>▶大洗淨（大便時）：衛生紙（單層）長度不超過 10 m</p> <p>▶小洗淨（小便時）：衛生紙（單層）長度不超過 3 m</p> <p>根據排泄物的種類不同（較輕、柔軟、粘糊的排泄物等），可能無法一次沖洗乾淨。</p> <p>▶請再一次進行馬桶洗淨。</p> <p>若還是無法沖洗乾淨時，請使用清潔用海綿・刷子等物清掃。（→P. 46）</p> <p>水箱補水中，無法進行馬桶洗淨。</p> <p>▶請在本體顯示部的「運轉」指示燈亮燈，補水完畢後，再進行馬桶洗淨。</p>
馬桶沖水洗淨後，馬桶內水量變少	<p>因其他衛浴設備正在使用水源，或停水等，給水壓大幅減少，為了恢復馬桶內水面高度，進行補水。</p> <p><b>重複發生上述情形時</b></p> <p>▶可能發生故障。</p> <p>請洽詢原購買的安裝公司或販售店，撥打台灣東陶免付費服務專線 0800-890-250。</p>

馬桶水流不停	<p>是否停止了停電時馬桶洗淨用的給水？</p> <p>▶請拉給水拉環（橙），停止給水。（→P. 55）</p>
含銀類物質無法沖洗乾淨	<p>銀類等較水比重較大物質，可能不易沖洗乾淨。</p> <p>▶請再次進行馬桶洗淨。若無法沖洗乾淨時，請使用清潔用海綿・刷子等物清潔。（→P. 46）</p>
馬桶洗淨面仍殘留汙物	<p>馬桶洗淨面上，可能附著油漬等肉眼無法看見的汙垢。</p> <p>▶請使用廁所用中性清潔劑（不含研磨劑成分）清洗馬桶內側。（→P. 46）</p>
即使使用給水拉環（橙）和儲水拉環（白），也沒有進行馬桶洗淨（因停電而無法進行馬桶洗淨時）	<p>是否拉了給水拉環（橙）？</p> <p>▶請拉給水拉環（橙），開始給水。（→P. 54）</p> <p>有可能蓄水不足。</p> <p>▶請持續拉儲水拉環（白）直到馬桶的水蓄至出水口上面。（→P. 54、55）</p>

## 便座・便蓋（自動便蓋開關）

現象	確認和處置
便蓋無法自動掀開	<p>「自動便蓋開關」是否設定為「關」？</p> <p>▶請設定為「開」。（→P. 32）</p> <p>即使設定為「開」，便座・便蓋關閉後，約 15 秒內不會「自動便蓋開關」。</p> <p><b>以遙控器或手閘上便蓋時</b></p> <p>考慮使用情況，便蓋關閉後至下次掀開前之間設置一段時間。</p> <p>▶一旦走出廁所後，約過 15 秒後靠近馬桶，請以遙控器開關便蓋。（→P. 18）</p> <p>「掀開前的時間」設定為「中」、「長」？（→P. 33）</p> <p>電源「開啟」後約 20 秒，不會自動掀開。</p> <p>▶請使用遙控器開關。（→P. 18）</p> <p>是否使用便座・便蓋的保護套？</p> <p>▶請取下保護套。（→P. 9）</p> <p>「自動馬桶洗淨」等功能運作時，可能出現人體檢測感應器感應困難的情形。</p> <p>可變更人體檢測感應器的感應距離。（→P. 44）</p>
便蓋無法自動闔上	<p>「自動便蓋開關」是否在「關」的狀態下？</p> <p>▶請設定為「開」。（→P. 32）</p> <p>以下場合，由廁所離開約 5 分鐘後便蓋闔上。</p> <ul style="list-style-type: none"> <li>未就座時</li> <li>坐在便座的時間未滿約 6 秒時</li> </ul>

# 疑似故障時

## 便座・便蓋（自動便蓋開關）（續）

現象	確認和處置
便蓋突然掀開	<p>人體檢測感應器透過馬桶正面的門或壁面，檢測到人體移動，即使在廁所外面，也可能啟動「自動便蓋開關」，出現便蓋打開情形。</p> <ul style="list-style-type: none"> <li>▶「自動便蓋開關」也可變更設定為「關」。(→P. 32)</li> <li>▶可變更人體檢測感應器的感應距離。(→P. 44)</li> </ul> <p>廁所內，是否還設置小便斗和洗臉台？</p> <ul style="list-style-type: none"> <li>▶使用小便斗等時，人體檢測感應器進行感應，可能導致便蓋開關。</li> </ul> <p>潔淨便座底部、潔淨馬桶噴灑後噴霧時，便蓋會打開，噴霧結束後，便蓋會闔上。</p> <ul style="list-style-type: none"> <li>▶噴灑噴霧時，可變更為不掀開便蓋的設定。相較於掀開便蓋噴灑噴霧，有可能無法充分發揮效果。</li> </ul> <p><b>設定方法</b></p> <p>同時按下「便蓋開關」按鍵和「水勢－」按鍵 10 秒以上。</p> <p>每次按下 10 秒以上，設定就會切換。</p> <ul style="list-style-type: none"> <li>• 噴灑噴霧時打開便蓋「嗶」</li> <li style="text-align: center;">↓ ↑</li> <li>• 噴灑噴霧時不打開便蓋「嗶－」 &lt;設定完成&gt;</li> </ul>
便蓋突然闔上	<p>「自動便蓋開關」是否設定為「開」？</p> <ul style="list-style-type: none"> <li>▶也可變更設定為「關」。(→P. 32)</li> </ul> <p>「便蓋關閉前的時間」是否設定為「短」？(→P. 32)</p> <p>坐在便座時，便座保護套或衣服等物體是否接觸就座感應器部？</p> <p>是否未接觸到就座感應器就坐上？</p> <ul style="list-style-type: none"> <li>▶請確認就座感應器的位置後，直接以皮膚接觸坐上。(→P. 8)</li> </ul>
便蓋與便座同時掀開	<p>是否將「掀開方式」設定為「便座・便蓋」？(→P. 34)</p>
掀開時，突然停住(闔上)	<p>若將電源設定為「開」，最初掀開時，若碰到障礙物後，隔次使用時，就有可能在中途停止(闔上)。</p> <ul style="list-style-type: none"> <li>▶請在沒有障礙物的狀態下，將電源設定為「關」，約 5 秒後再次設定為「開」，按下遙控器的「便蓋開關」按鍵。(→P. 18)</li> </ul>
便蓋無法闔上	<p>依功能的使用狀況而定，便蓋闔上時間可能有所不同。</p>
無法使用遙控器進行開關	<p><b>自動掀開時</b></p> <ul style="list-style-type: none"> <li>▶請確認「是否可透過遙控器進行操作？」。(→P. 61)</li> </ul> <p><b>無法自動掀開時</b></p> <ul style="list-style-type: none"> <li>• 便蓋可能未被正確安裝。</li> <li>▶請正確安裝。(→P. 49)</li> </ul> <p>冷陰極螢光燈下，可能導致錯誤感應。</p>

## 便座・便蓋

現象	確認和處置
便座不熱	<p>便座溫度是否設定為「關」或設定過低？(→P. 23)</p> <p>是否在省電狀態下？</p> <p>本體顯示部「省電」指示燈亮燈，「運轉」指示燈不亮燈時，省電功能運作中。就座後，會暫時啟動便座加熱器，約 15 分鐘後變熱。(→P. 26、27)</p> <ul style="list-style-type: none"> <li>▶省電功能若在「開」的狀態下，也可變更為「關」。(→P. 28、29)</li> </ul> <p>是否長時間坐在便座上？</p> <p>就座起約 20 分鐘以上，溫度會下降，經過約 1 小時以上，便座加熱器會變成「關」。</p> <ul style="list-style-type: none"> <li>▶請暫時起身後，再繼續使用。</li> </ul> <p>是否使用便座・便蓋的保護套？</p> <ul style="list-style-type: none"> <li>▶請取下保護套。(→P. 9)</li> </ul>
便座、便蓋擅自闔上，進行馬桶洗淨	<p>「便蓋闔上沖水」是否為「開」？(→P. 30、31)</p>

# 疑似故障時

## 便蓋闔上沖水

現象	確認和處置
便蓋闔上沖水無法動作	<p>「便蓋闔上沖水」是否為「關」？ ▶請設定為「開」。(→P. 30、31)</p> <p><b>「便蓋闔上沖水」為「開」的情況下</b> 請確認「自動馬桶洗淨」「自動便蓋開關」的設定。(→P. 29、32) 「自動馬桶洗淨」為「開」的情況下，下列情況時不會進行「便蓋闔上沖水」。</p> <p><b>馬桶洗淨後的約 60 秒</b> ▶經過約 60 秒後，請使用遙控器進行馬桶洗淨。(→P. 18)</p> <p><b>坐在便座的時間未滿約 6 秒時</b> ▶請使用遙控器進行馬桶洗淨。(→P. 18)</p> <p><b>站著使用時</b> ▶從廁所離開約 30 秒後，便座、便蓋闔上之後，進行馬桶洗淨。</p>
便蓋闔上前的時間太快或太慢	變更「沖水前時間」，可變更便蓋闔上前的時間。 (短 / 標準 / 長) (→P. 30)

## 省電

現象	確認和處置
省電指示燈未亮燈	<p>是否將電源設定為「關」，或停電？ 即使將省電功能設定為「開」，若將電源設定為「開」，本體顯示部的「省電」指示燈可能不亮燈。為維持設定，24 小時內亮燈。</p>
定時省電不動作	<p>是否更換過遙控器電池？ 若更換，「定時省電」可能被解除。 ▶請於欲進行定時省電的時間，再次進行設定。(→P. 29)</p>
超級智慧省電、智慧省電不動作	<p>會花費數日學習使用狀況進行省電，可能根據使用頻率而不太進行省電。 ▶請確認省電的種類。(→P. 26、27)</p>

## 除臭

現象	確認和處置
除臭效果不佳	<p>「除臭」是否設定為「關」？ ▶請設定為「開」。(→P. 36)</p> <p><b>就座後，未聽到運作聲</b> ▶就座時請讓皮膚直接接觸就座感應器部。(→P. 8)</p> <p><b>就座後可聽到運作聲</b> ▶請清潔除臭濾網。(→P. 53)</p>
發出異臭	<p>是否使用市售的芳香劑或除臭劑？ 可能導致本產品除臭效果降低，並產生異臭。 ▶請取出芳香劑或除臭劑。</p>
自動強力除臭不動作	<p>「自動強力除臭」是否設定為「關」？ ▶請設定為「開」。(→P. 36)</p> <p>「自動強力除臭」會在由便座起身，約 10 秒後運作。</p>

## 潔淨

現象	確認和處置
前噴霧，後噴霧不動作	<p>「潔淨馬桶」是否設定為「關」？ ▶請設定為「開」。(→P. 35)</p> <p>便座掀開時，無法啟動。 「自動便蓋開關」的「掀開方式」是否設定為「便座・便蓋」？ ▶可變更為「便蓋」。(→P. 34)</p> <p>前一位使用者離開廁所後立刻使用時，可能無法啟動前噴霧・後噴霧。</p>
潔淨便座底部的噴霧無法噴灑	<p>「潔淨馬桶」為「關」時，「潔淨便座底部」的噴霧也不會噴灑。 ▶請將「潔淨馬桶」設定為「開」。(→P. 35)</p>
噴霧沒有噴灑至整個便座底部	<p>「潔淨便座底部」、「電解除菌水噴霧」會對容易飛濺到小便的便座底部前端附近，噴灑噴霧。</p>
前噴霧突然噴灑	<p>人體檢測感應器透過馬桶正面的門或壁面，檢測到人體移動，即使在廁所外面，可能啟動「潔淨馬桶」，出現進行前噴霧情形。 ▶也可將「潔淨馬桶」設定為「關」。(→P. 35)</p> <p>若約 8 小時未使用洗淨功能（臀部洗淨・下身洗淨等），會啟動「潔淨馬桶」，向馬桶內噴灑噴霧。</p>

# 疑似故障時

## 照明

現象	確認和處置
柔和照明，馬桶內LED，潔淨指示燈沒有亮燈	「柔和照明」「馬桶內LED」「潔淨指示燈」是否設定為「關」？ ▶請設定為「開」。(→P. 38、39)
柔和照明隨時亮燈	「夜間照明（夜間模式）」是否為「開」？ ▶為「開」時，柔和照明隨時亮燈。亦可變更為「關」。(→P. 37)

## 其他

現象	確認和處置
水管連接部漏水	連接部的螺帽若鬆脫，請使用活動扳手等牢牢地鎖緊。 ▶如果仍然無法停止漏水，請關閉止水栓，並洽詢原購買的安裝公司或販售店，或撥打台灣東陶免付費服務專線 0800-890-250。
遙控器顯示畫面消失	未按遙控器的按鍵約 60 秒以上時，遙控器顯示畫面的顯示會消失。
使用時，水花濺出(反彈)	原因是為了隔絕馬桶內的臭氣所設置的水封所造成。 ▶若預先在水封上放入衛生紙，多少可預防水花反彈。  可降低馬桶的蓄水面使用。(→P. 41)
馬桶洗淨時，地板發出「啾哩啾啦」聲	馬桶洗淨後，為了確保馬桶的溜水面（水封）而設計的構造，排水管可能發出聲音。
馬桶洗淨時，發出「咕嚕」的流水聲音	馬桶內的水和汙物一起排出時，空氣也同時捲入。這是被捲入的空氣和馬桶內的水混合時所發出的聲音。
馬桶周圍附著黑色的汙漬	因小便裡含有阿摩尼亞，可能導致黑色汙漬的發生。 ▶飛濺到馬桶或地板的小便，請盡快擦拭乾淨。

## 本體發出異音

### 進入廁所時

「潔淨馬桶」「開」時，為了讓馬桶內不易附著污垢，啟動前噴霧，噴灑噴霧的聲音。  
▶也可變更設定為「關」。(→P. 35)

### 使用洗淨功能（臀部洗淨、臀部柔和洗淨、下身洗淨）時

洗淨水出水時，幫浦運作發出的聲音。

### 使用後，由馬桶起身離開

「自動強力除臭」「開」時，由便座起身約 60 秒，為了提升除臭吸力會發出聲音。  
▶也可變更設定為「關」。(→P. 36)

「潔淨噴嘴」「開」時，若使用洗淨功能（臀部洗淨・下身洗淨等），噴嘴伸出，以電解除菌水進行洗淨，所發出的聲音。  
▶也可變更設定為「關」。(→P. 34)

「潔淨馬桶」「開」時，就座使用時，向馬桶內噴灑電解除菌水，所發出的聲音。  
▶也可變更設定為「關」。(→P. 35)

啟動「潔淨噴嘴」等，噴嘴伸出，為排出產品內部的殘留水所發出的聲音。

### 無法使用時（夜間等）

「潔淨噴嘴」或「潔淨馬桶」「開」時，若連續 8 小時未使用洗淨功能（臀部洗淨・下身洗淨等），會產生以下的聲音。

「潔淨噴嘴」：以電解除菌水清洗噴嘴的聲音

：啟動後，噴嘴伸出，排出產品內部殘留水的聲音

「潔淨馬桶」：向馬桶內噴灑電解除菌水噴霧的聲音

▶也可變更設定為「關」。(→P. 34、35)

人體檢測感應器透過馬桶正面的門或壁面，檢測到人體移動，即使在廁所外面，也可能啟動「自動便蓋開關」或「潔淨馬桶」，出現便蓋打開、進行前噴霧的情形。

▶也可將「自動便蓋開關」或「潔淨馬桶」變更為「關」。(→P. 32、35)

▶可變更感應器的感應距離。(→P. 44)

為了預防凍結造成的損壞，可能伸出噴嘴，排出產品內部的殘留水，發生運作聲。

# 疑似故障時

## 其他（續）

現象	確認和處置
馬桶的內側附著黑色或粉紅色的污垢	此為空氣中飄浮的霉菌孢子或細菌，將附著在馬桶上的污垢，當成營養源，而進行繁殖所產生的污垢。 ▶請使用廁所用的中性清潔劑（不含研磨劑成分）進行清掃。
馬桶的表面附著水滴	濕度高，水溫與室溫差異大時，可能發生結露現象。 ▶請使用乾布擦拭。 （即使是防露馬桶，當室溫與水溫相差 15 °C 以上，室內濕度達到 80 %，就有可能產生結露現象。）
水箱儲水時間過長	止水栓是否全開？（→P.13）  給水濾網、附給水濾網排水栓是否阻塞？ ▶請清潔濾網。（→P.52、53）
馬桶洗淨後，發出「咚」的聲音	補水 / 止水時，水管內發生水錘作用（水擊作用）。 ▶請在不影響使用的情況下，調整止水栓，調小水量。
即使操作遙控器，本體也沒有動作	「首先，請確認（A-C）」的處置（→P.61）  下列情況下，可能遙控器的接收性能改變，即使操作遙控器，本體也不會動作。 • 室內的大小、器具的配置等條件不適合時 • 天花板或牆壁的顏色偏黑的情況下，以及形狀、材質的條件不適合時 • 本體的後方牆壁有架子或櫃子時 • 冷陰極螢光燈時 ▶請改變遙控器的位置操作。

# 售後服務

委託修理前，請先確認「疑似故障時」（→P.61-72）。

## 保證書

本使用手冊附有保證書。請務必確認是否填入「販售店、購買日期」等，並請詳細閱讀保證書內容後，妥善保存。  
保證期間由購買日期起 1 年內。

## 補修用零件的最低保留期限

產品補修用零件最低保留期限為，製造中止後 6 年。所謂的補修用零件，為維持產品功能所需要的零件。

## 保證期間委託維修時

請再次詳細閱讀說明書進行確認，若有異常時，請洽詢原購買的販售店。  
委託維修時，請務必提出保證書。

### 需要聯繫的內容

- 住址、姓名、電話號碼
- 產品名稱、型號（TCF· · ·）→ 請確認便蓋裡面。
- 購買日期 → 請確認保證書。
- 希望到府維修日期

## 保證期過後委託維修時

請洽詢原購買的販售店。經由修理可以維持產品功能的情況下，會依所要求的修理狀況進行收費。

## 定期檢查（收費）

為了讓您能安心且長期使用產品，請於購買日起 3 年後，建議進行定期檢查。  
請洽詢原購買的販售店。

## 遷居時

遷居時，請委託附近的販售店。

## 台灣東陶免付費服務專線

0800-890-250

# 產品規格

項目	AS
額定電源	AC 110 V 60 Hz
額定消耗電力	848 W
最大消耗電力	1461 W (給水溫度 0 °C時)
溫水加熱方式	瞬間式
電源線長度	1.2 m
防水保護等級	IPX4
馬桶	
馬桶洗淨水量	地排水 大 3.8L 小 3.0L 壁排水 大 4.5L 小 3.0L
給水方式	自來水管 / 水箱儲水馬達加壓並用
洗淨方式	龍捲噴射洗淨
尺寸	加長型
預防凍結	
流動方式	流動水量 <sup>※1</sup> : 29 L/h
機能部	
洗淨裝置	
出水量 <sup>※2</sup>	臀部洗淨: 約 0.32-0.43 L/min 臀部柔和洗淨: 約 0.32-0.43 L/min 下身洗淨: 約 0.29-0.43 L/min 下身寬廣洗淨: 約 0.35-0.43 L/min
出水溫度	溫度調整範圍: 關、約 30-40 °C
加熱器能力	1452 W
安全裝置	溫度保險絲
防止逆流裝置	真空斷路器、逆止閥
溫熱便座	
表面溫度	溫度調整範圍: 關、約 28-36 °C (智慧省電時: 約 26 °C、超級智慧省電時: 關)
加熱器能力	61 W
安全裝置	溫度保險絲
除臭裝置	
方式	O <sub>3</sub> 除臭
風量	標準模式: 約 0.09 m <sup>3</sup> /min、強力模式: 約 0.16 m <sup>3</sup> /min
消耗電力	標準模式: 約 1.6 W、強力模式: 約 4.0 W
暖風烘乾裝置	
暖風溫度 <sup>※3</sup>	溫度調整範圍: 約 35-60 °C
風量	約 0.25 m <sup>3</sup> /min
加熱器能力	315 W
安全裝置	溫度保險絲
給水壓力	最低必要水壓: 0.05 MPa (流動時 10 L/min)、最高水壓: 0.75 MPa (靜止時)
給水溫度	0-35 °C
周圍使用溫度	0-40 °C
產品尺寸	寬度 386 × 深度 692 × 高度 512 mm
產品質量	約 40 kg (機能部約 6 kg、馬桶部約 34 kg)

※1 依據水壓，流動水量會有變動。

※2 水壓 0.2 Mpa (流動時) 時

※3 根據敝公司規定而測量出的溫風吹出口附近的溫度

# 產品規格

抗菌 (※抗菌力在細菌不直接接觸抗菌加工產品表面時，無法發揮功效。)

抗菌效果	可抑制產品表面上細菌的繁殖。在 JNLA 認定試驗所實施該 JIS Z 2801 抗菌性試驗方法的試驗，其結果符合 JIS Z 2801 規定的抗菌效果。該試驗效果並不說明還具有防止感染、防汙、防霉、防臭、防滑等輔助性效果。	抗菌劑種類	無機系
抗菌加工部位	溫熱便座、便蓋、噴嘴	抗菌性能持續性	符合 (社) 日本建材、住宅設備產業協會的標準
		安全性	符合 (社) 日本建材、住宅設備產業協會的標準
		禁止事項	請勿使用酸性、鹼性清潔劑。
		使用注意事項	為了能更有效的發揮抗菌功能，應常保產品表面清潔。





## 限用物質含有情況(RoHS)網址

[https://www.twtoto.com.tw/upload/TO\\_CertificateData/CD\\_Pic/751.jpg](https://www.twtoto.com.tw/upload/TO_CertificateData/CD_Pic/751.jpg)  
廢棄本產品時，請依所處地區的處理方式進行廢棄。

## 更換零件

規格可能未事先預告就進行變更。

### 更換零件

給水濾網 (→P. 53)	附給水濾網排水栓 (→P. 52)	便座緩衝墊 (→P. 11)	便蓋緩衝墊 (→P. 11)
			

購買零件時，請洽詢原購買的安裝公司或販售店，或撥打台灣東陶免付費服務專線 0800-890-250。

# 定期檢查

因為產品長期使用下，多少會產生劣化（數年劣化），恐怕會產生安全上的故障。為防止因數年劣化產生的重大事故（火災、觸電、燙傷、受傷、漏水等），並使產品能更長期、安全、舒適的使用，請顧客每年進行1次以上的定期檢查。

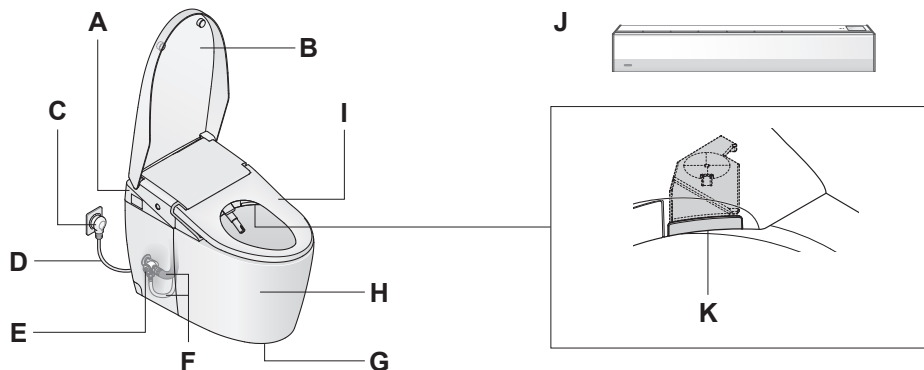

- A 本體**
- 是否出現龜裂・缺口・鬆動搖晃・變色？
  - 是否異常變熱或發出異音・異臭？
  - 是否漏水？
  - 是否正常運作？
- B 便蓋**
- 是否出現龜裂・缺口・鬆動搖晃・變色？
  - 是否正常運作？
- C 電源插頭（標準：每月一次）**
- 是否附著灰塵？
  - 是否異常變熱或發出異音・異臭？
- D 電源線**
- 是否損傷・夾入・壓壞・彎曲？
  - 是否異常變熱、或發出異音・異臭？
- E 止水栓**
- 是否漏水？
  - 是否損傷・夾入・壓壞・彎曲？

檢查部位	實施日（年・月・日）		
本體	/ /	/ /	/ /
便蓋	/ /	/ /	/ /
電源插頭	/ /	/ /	/ /
電源線	/ /	/ /	/ /
止水栓	/ /	/ /	/ /
給水軟管	/ /	/ /	/ /

- F 給水軟管**
- 是否碰觸到電源插頭？
  - 是否損傷・夾入・壓壞・彎曲？
  - 是否漏水？
- G 馬桶與地面之間**
- 是否漏水？
- H 馬桶**
- 是否出現龜裂・缺口・鬆動搖晃・變色？
  - 是否漏水？
- I 便座**
- 是否出現龜裂・缺口・鬆動搖晃・變色？
  - 是否異常變熱或發出異音・異臭？
  - 是否正常運作？
  - 便座緩衝墊是否鬆脫？
- J 遙控器**
- 電池是否破裂・漏液？
- K 除臭濾網（標準：每月一次）**
- 是否附著灰塵？

檢查部位	實施日（年・月・日）		
馬桶與地面之間	/ /	/ /	/ /
馬桶	/ /	/ /	/ /
便座	/ /	/ /	/ /
遙控器	/ /	/ /	/ /
除臭濾網	/ /	/ /	/ /

# MEMO

# TOTO

## 保證書

本保證書證明本產品為台灣的**TOTO**正式授權代理商-台灣東陶之正式販售商品。  
依以下記載之<免費維修規定>提供維修

從購買日期起算之保證期間內,若發生故障,請出示本保證書予購買的安裝公司、販售店或台灣東陶要求維修。

顧 客	姓名	先生 女士
	地址	
購買日期	年	月 日
販售店名		
	TEL	印

產品名稱	全自動馬桶便座 NEOREST AS
產品型號	CES (TCF) 85510GTW
保證期間	購買起1年內

### ★ 致顧客

當您領取本保證書時,請確認販售店是否填寫購買日期並蓋店章。  
本保證書不會再發出,請妥善保存(未蓋店章時,視同無效)。

### <免費維修規定>

※為保障您的權益,請務必確認本保證書是否蓋有販售店之店章並記載購買日期。若未蓋店章及記載購買日期,恕難提供免費維修服務。

1. 依照使用說明書手冊等所記載之使用方式、注意事項正常使用而發生故障時,於保證期間內免費維修。
2. 於保證期間內,請求安裝公司、販售店、台灣東陶或相關單位提供免費維修服務時,請出示本保證書。
3. 因搬遷等原因需要對本商品進行拆卸、移機時,為避免拆卸、移機不當造成故障或損壞,請事先與購買的安裝公司或販售店商談,搬遷時也請務必攜帶使用說明書。
4. 保證期間內若有下列情形,仍須收取維修費用:
  - (1) 未依照使用說明書手冊等所記載之使用方式、注意事項而不當使用,或因不當修理、改造而造成之故障或損壞。
  - (2) 因不當拆卸、移機等所引起之故障或損壞。
  - (3) 火災、地震、水災、落雷、凍災、其他天災、公害、鼠類等動物和昆蟲破壞、排水管及排糞管內沼氣(硫化氫等腐蝕性氣體)、鹽害或異常電壓造成之故障或損壞。
  - (4) 因使用非指定電源(電壓、頻率)及異常水質引起之故障或損壞(跳電、濾網阻塞、橡膠磨耗劣化等)。
  - (5) 因砂石及垃圾等引起之損壞及耗損零件(乾電池等)之耗損。
  - (6) 清潔保養上之不慎所引起的污垢、鐵鏽、外觀變色、排水不良等狀況(禁用含酸、鹼之清潔劑)。
  - (7) 未出示此保證書時。
5. 本保證書僅限台灣有效。
6. 本保證書將不再發出,請務必妥善保存。
7. 本保證書在以上所記載的期間、條件下均免費維修,保證期間過後的維修若有不明白之處,請向購買的安裝公司或販售店詢問。
8. 免費維修所更換之零件、商品,歸台灣東陶所有,將予以回收。

台灣東陶免付費服務專線

0800-890-250

台灣東陶股份有限公司

台北市松仁路101號3樓