

TOTO

淋浴用 單槍混合龍頭

施工說明書



施工說明書



安全上注意事項	1~2
規格與安裝前注意事項	3
確認零件	4
完成圖	5~6
施工順序	7~9
施工後的調節	10~11
檢查項目	12

- ◆ 感謝您選購TOTO淋浴用單槍混合龍頭。
- ◆ 安裝產品前請詳細閱讀本施工說明書，並保留備用。
- ◆ 為使商品機能充分發揮，請遵照本施工說明書內容正確安裝。安裝後，請向客戶詳細說明使用方法。





安全上注意事項 (為安全起見 請務必遵守)

安裝前，請詳細閱讀「安全上注意事項」後，再正確施工。



- 為使您安全且正確地安裝本商品，並防範對您及其他使用者造成危害、抑或財產損失，本說明書中列出各種不同標示。各標示及其含意如下所示。

標 示	意 義
 警告	若忽視本標示欄的內容而操作錯誤，可能導致人員死亡或重傷。
 注意	若忽視本標示欄的內容而操作錯誤，可能導致人員受傷或財物損失。

■以下列圖示區分，說明應遵守內容的種類。

	 為絕對「禁止」的行為。 左圖表示「禁止分解」。
	 為務必執行的「強制」內容。 左圖表示「務必執行」。

※ 依型號不同，圖示與實品的形狀有部份差異。

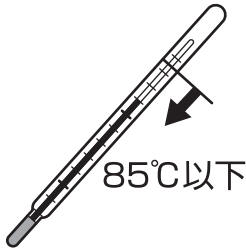
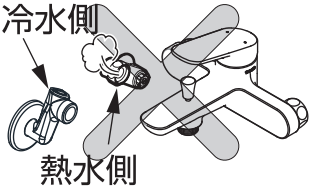
 警告		
 禁 止	請勿使用溫度超過85°C以上的熱水 若使用超過85°C以上的高溫熱水，可能導致龍頭壽命縮短、破損造成燙傷，或漏水弄濕家具設備等財物損失。	 85°C以下
	冷·熱水配管請勿相反安裝 可能導致欲出冷水卻流出熱水而造成燙傷。	 冷水側 熱水側

 **警告**



禁止

請勿施以重力或撞擊

可能導致破損、漏水弄濕家具設備等財物損失。

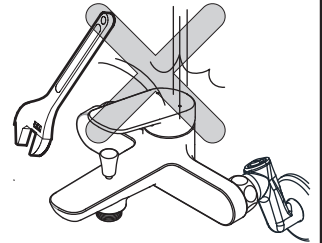

禁止分解

本說明書記載項目以外，請勿自行分解・改造

可能導致破損造成燙傷・受傷、或漏水弄濕家具設備等財物損失。

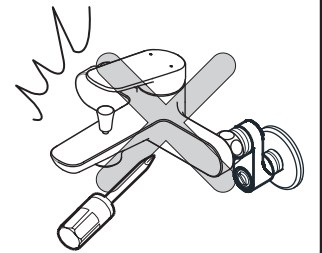

規格與安裝前注意事項

規格





冷水・熱水壓力	最低必要水壓 (流動壓)	0.05MPa (0.5kgf/cm ²)
	最高水壓 (靜水壓)	0.75MPa (7.5kgf/cm ²)
使用最高溫度		85°C以下
使用可能水質		自來水及可飲用井水
使用環境溫度	一般地用	1~40°C
用途		一般住宅浴室用

安裝前注意事項

- 給水壓力若超出0.75MPa的情形時，請使用市售的減壓閥將水壓降至0.2~0.3MPa左右。
為使您舒適地使用本商品，給水壓力建議為0.2~0.3MPa左右。
- 為防止因錯誤操作等而引起的燙傷，請將冷水水壓調高於熱水水壓或相同水壓。
另外，將熱水側加壓的情形時，也請務必調整低於冷水側水壓。
- 熱水給水溫度請設定高於使用時的出水溫度。
- 為了有舒適的流量・溫度，熱水的給水溫度推薦設定為60°C。
為了防止被燙傷，請不要設定超過60°C。
- 為減少阻力，連接熱水器的熱水配管請以最短距離配管，並請務必包覆保溫材。
- 因包裝前實施過通水試驗，商品內可能殘留水滴，商品本身並無問題。

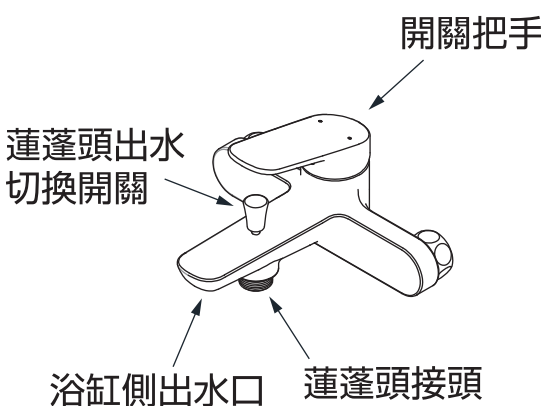
確認零件

請確認是否有下列零件。

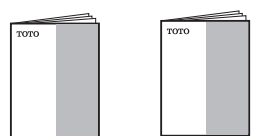
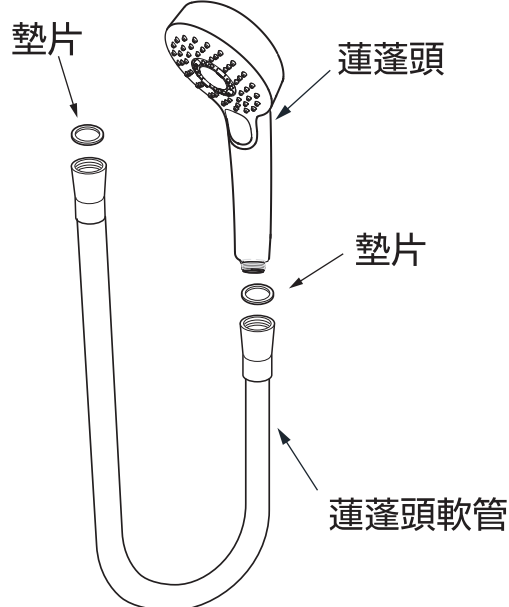
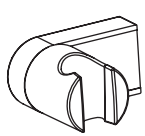
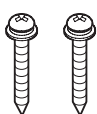
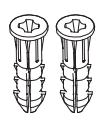
龍頭本體部	後彎腳部	其他
	<p>有止水功能</p> <p>國產品</p>  <p>無止水功能</p> <p>進口品</p> 	 施工說明書 <p>請務必交給客戶</p>  (本體用) (蓮蓬頭用) 使用說明書
蓮蓬頭部	蓮蓬頭掛座部	
	 蓮蓬頭掛座 (1個)  固定螺絲 (2個)  塑膠子 (2個)	

※依型號不同，圖示與實品的形狀有部份差異。

完成圖

※依型號不同，圖面與實品的形狀可能有部份差異。

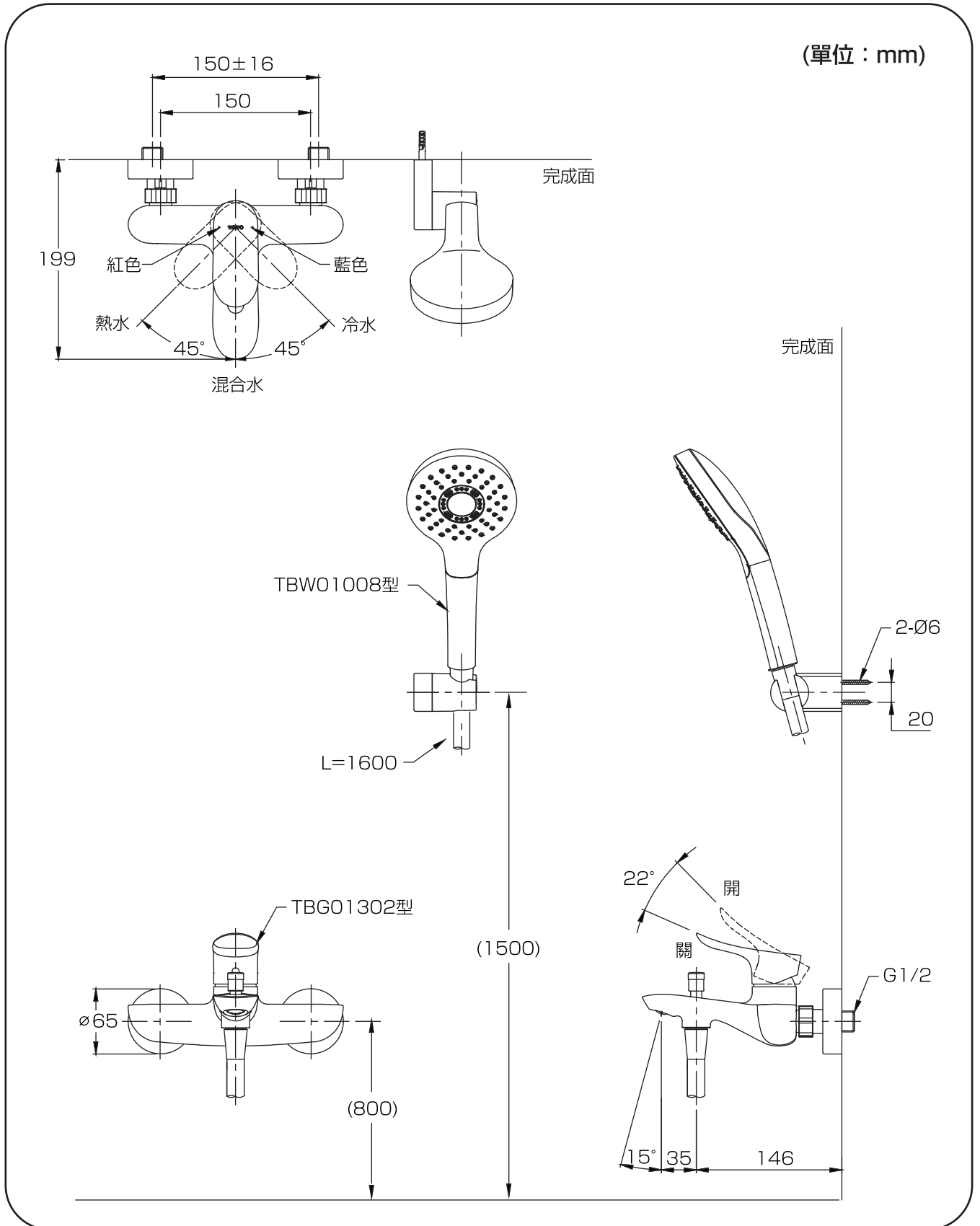

※依型號不同，圖面與實品的形狀可能有部份差異。

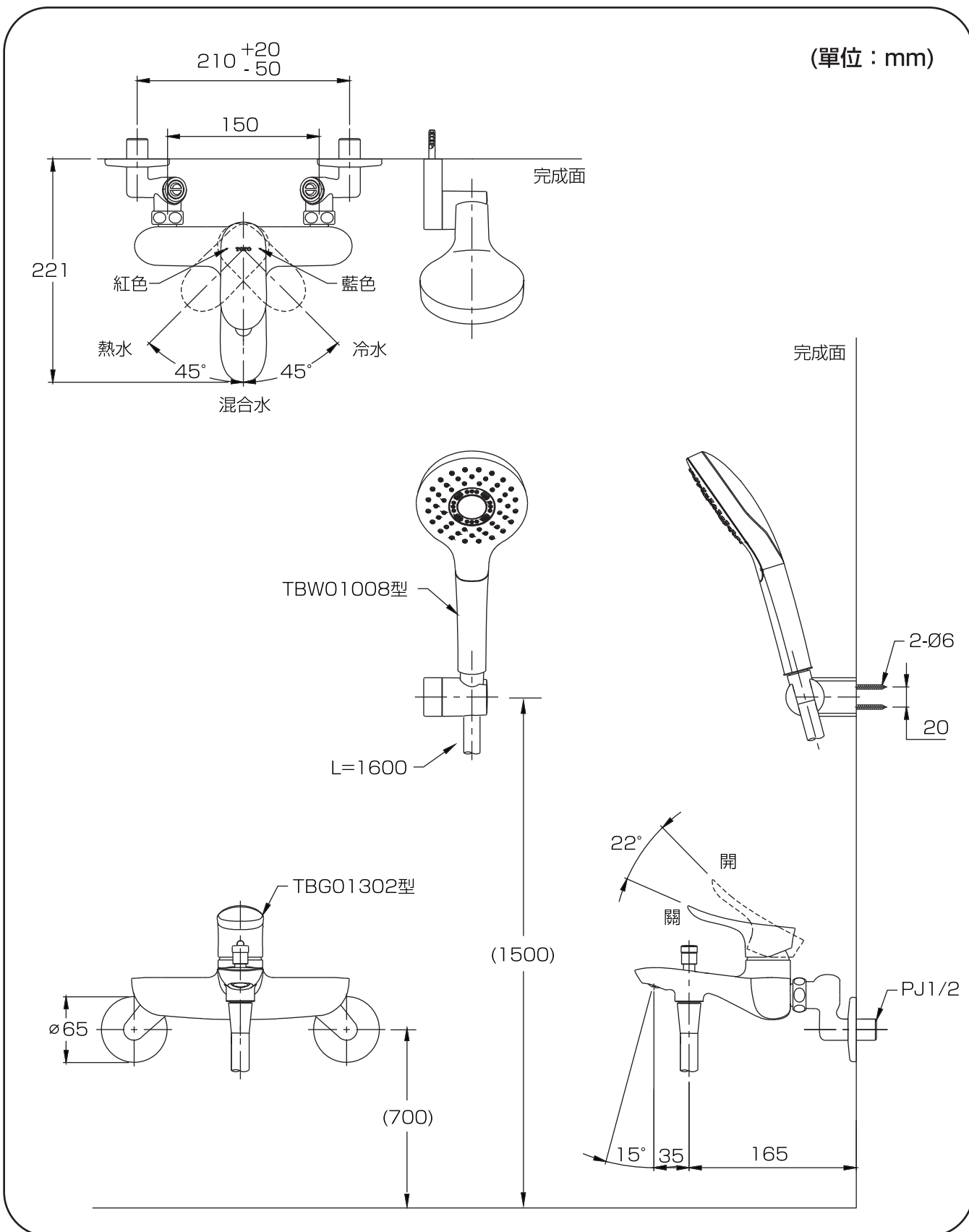

施工順序

- ※ 以安裝後彎腳之淋浴龍頭的施工順序作為代表。
- ※ 依型號不同，圖示與實品的形狀有部份差異。

4 安裝蓮蓬頭的掛座

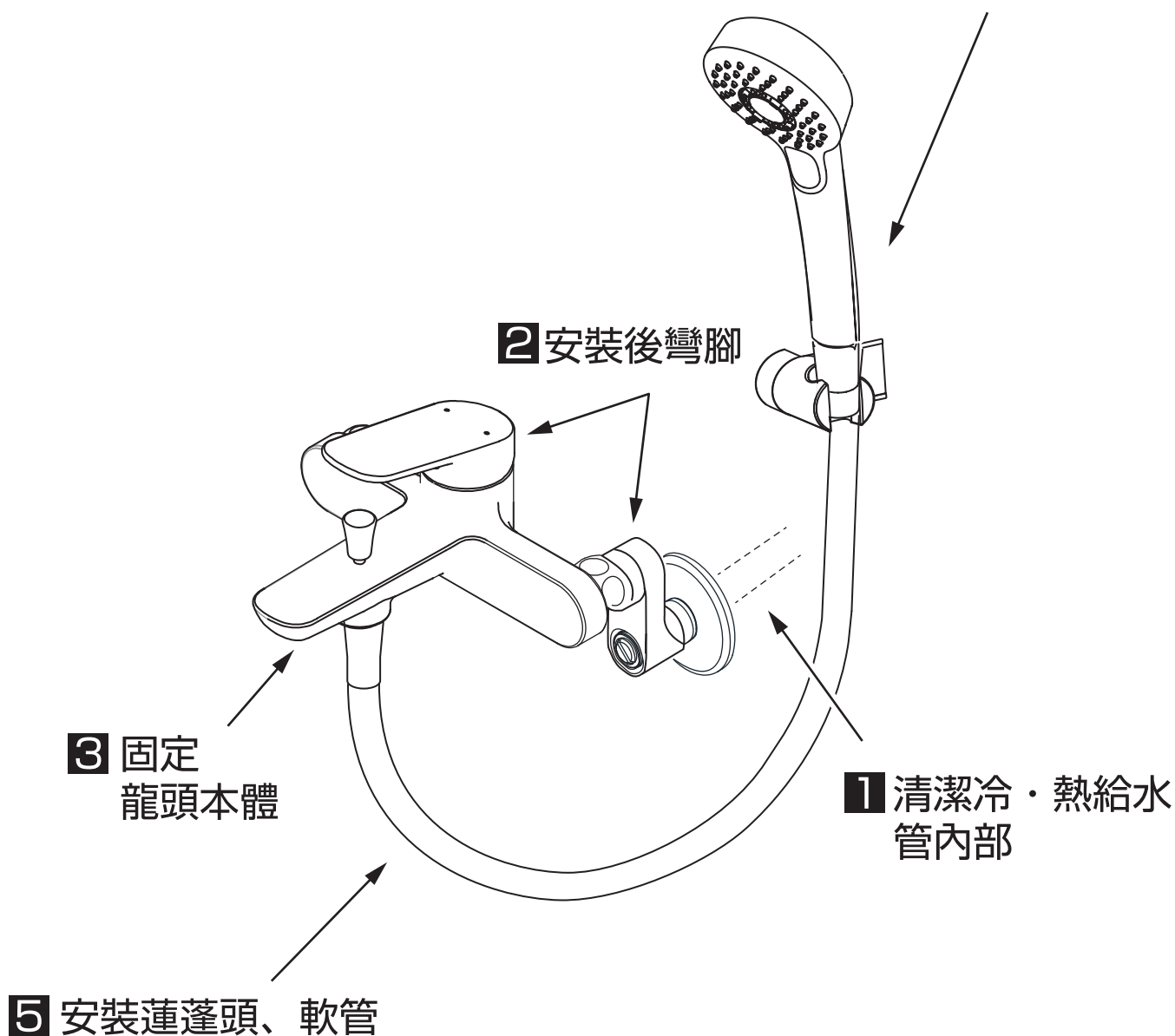

1 清潔冷・熱給水管內部

安裝前，請務必將冷水・熱水管內的異物、砂礫清除乾淨。

重要

2 安裝後彎腳

(1) 安裝長型後彎腳(有止水栓功能)

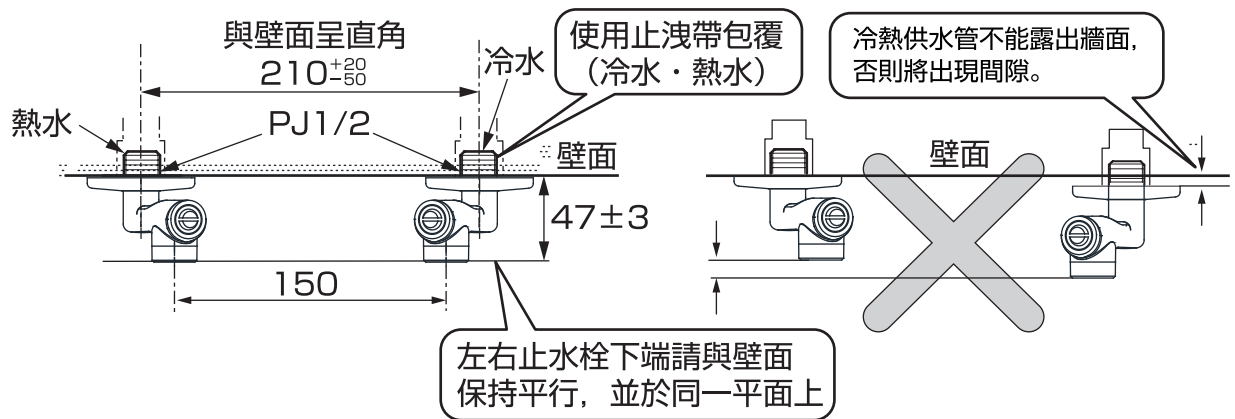

(2) 安裝短型給水腳(無止水栓功能)

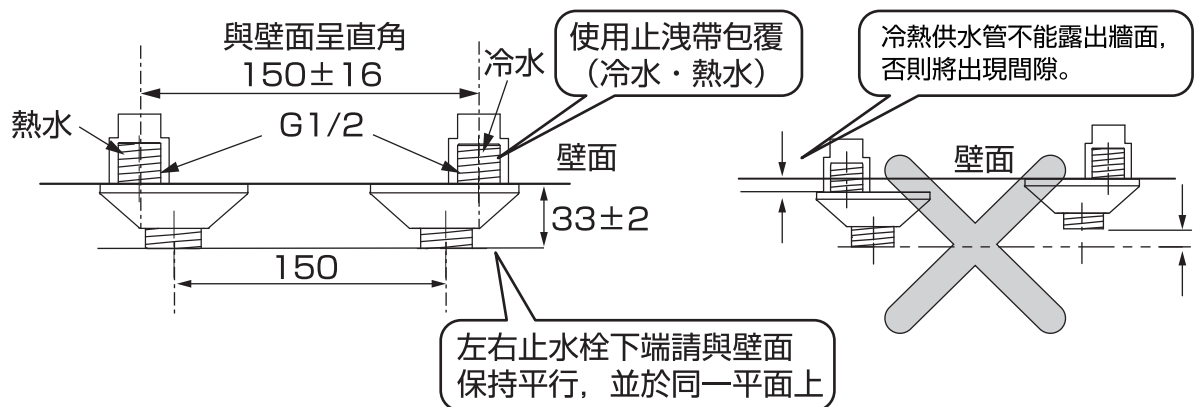

3 固定龍頭本體

- ① 將龍頭本體安裝於後彎腳。
- ② 調整成水平的同時，請將熱水側·冷水側的螺帽交替鎖緊。

注意

- 為避免鬆脫，請確實鎖緊。
螺帽若未鎖緊，可能導致本體傾斜產生漏水情形。
- 請勿回轉後彎腳。
若未確實與配管連接可能導致漏水。
- 請確認墊片是否已被放入。
若未放入墊片可能導致漏水。

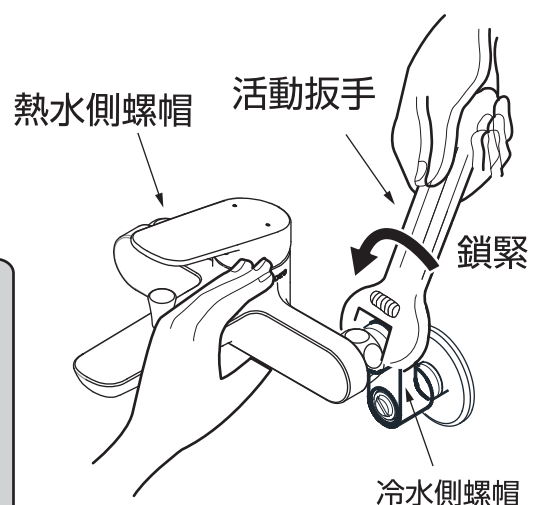

4 安裝蓮蓬頭的掛座

- ①開預留孔。
- ※安裝位置請參考「第5頁、第6頁 完成圖」
- ②將塑膠子打入預留孔內。
- ③把蓮蓬頭掛座主體放在預留孔的牆面上，用固定螺絲確實鎖緊蓮蓬頭掛座主體。
- ④最後將掛座外殼裝上。

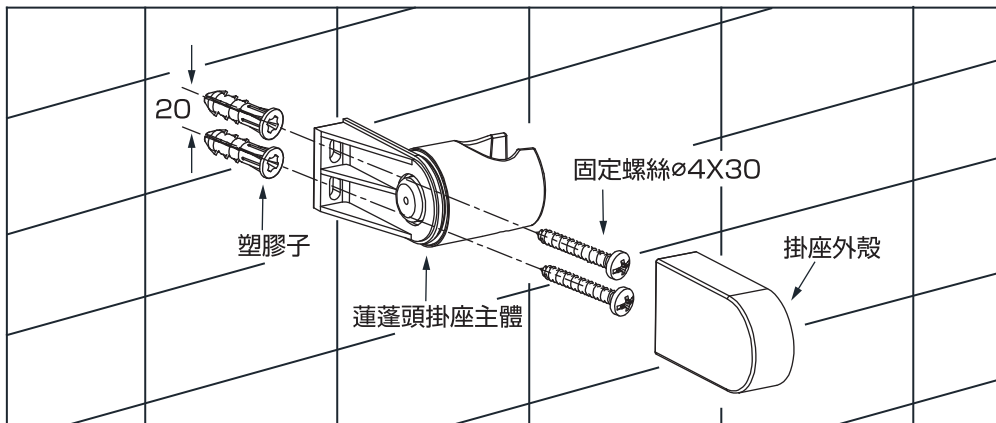

5 安裝蓮蓬頭、軟管

- ① 將蓮蓬頭軟管一端安裝於龍頭本體，另一端則安裝在蓮蓬頭。
- ② 安裝完成後，將蓮蓬頭放置在掛座中。
- ③ 將蓮蓬頭確實的設置好，移動角度調節範圍，確認不會鬆動。

注意

※請確認已放入墊片。

※根據蓮蓬頭的角度，當水停止時，有可能造成滴水現象。此時，請調整掛座的角度。

※出水水壓較大時，可能因出水水量的強度而改變蓮蓬頭的角度，有可能會造成蓮蓬頭掉落。此時請調節淋浴的出水量。

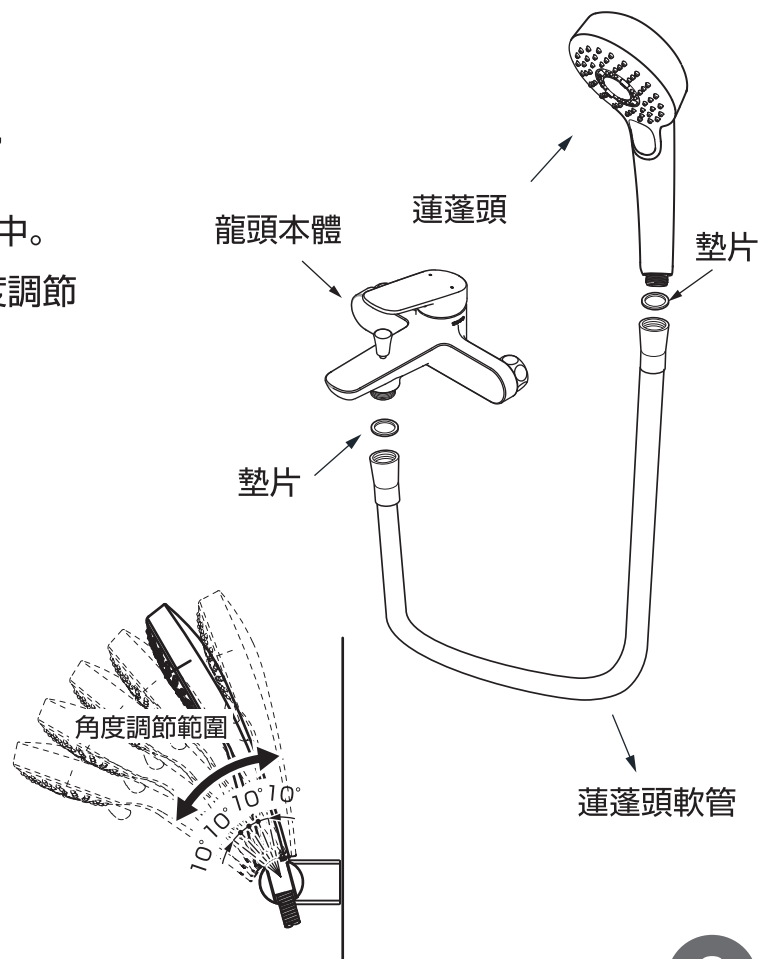

施工後的調節

1. 確認出水

安裝完成後，請將給水的總開關打開，確認是否從出水口及蓮蓬頭出水。



注意

(AIR IN蓮蓬頭)

停止淋浴後，會暫時從吸氣口(排水口)或者蓮蓬頭處排出水。

這是為了排出蓮蓬頭內部的殘留水，並非故障。



2. 清潔起泡頭

安裝後，請務必清潔起泡頭。

起泡頭阻塞異物時，可能導致水量變少或只出熱水、冷水等情形，將會使功能無法充分發揮。

還有，也向顧客建議請常清潔打掃。

※清潔起泡頭時，請關閉止水栓或給水總開關後再將起泡頭拆下。

另外，請確認本體左側及熱水側後彎腳未處於高溫狀態。

(詳細請參照使用說明書的「日常清潔保養」)

※拆下起泡頭時，**請勿使用前端尖細的工具。**

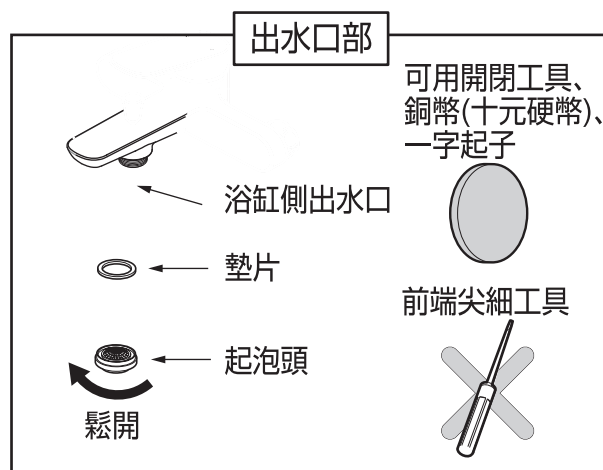
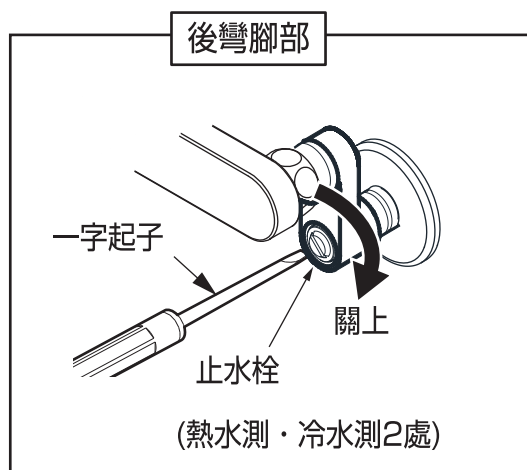

3. 流量的調節

把手全開時，若流量過多的情況發生，請依以下要領調節 **止水栓**。

1. 將把手開關向冷水側旋轉到底。

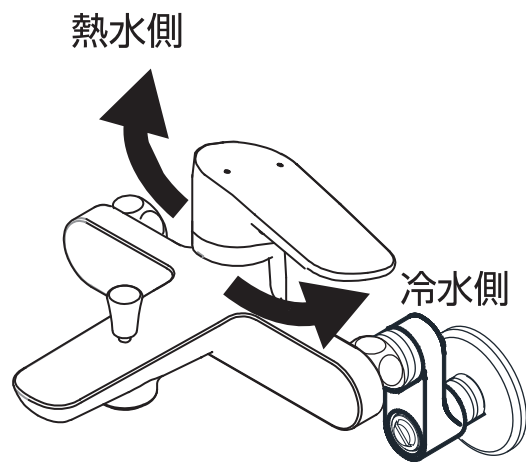

2. 請以冷水側止水栓調節流量至 15L/分。(裝滿水桶大約將近 15秒的程度。)

順時針轉動流量變少，
逆時針轉動流量變多。



3. 將把手向熱水側旋轉到底，如同2.的步驟，使用熱水側止水栓調節流量。

裝滿水桶
約15秒

警告



請小心調整熱水側流量，避免大量熱水流出，可能會導致燙傷。
請勿鎖超過止水栓本體平面，避免造成塞頭脫落，造成危險。

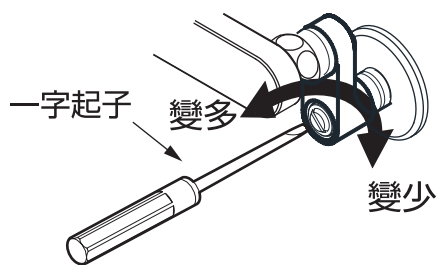

檢查項目

※依型號不同，圖面與產品的形狀可能有部份差異。

安裝完畢後，請確認以下項目。

③ 出水口

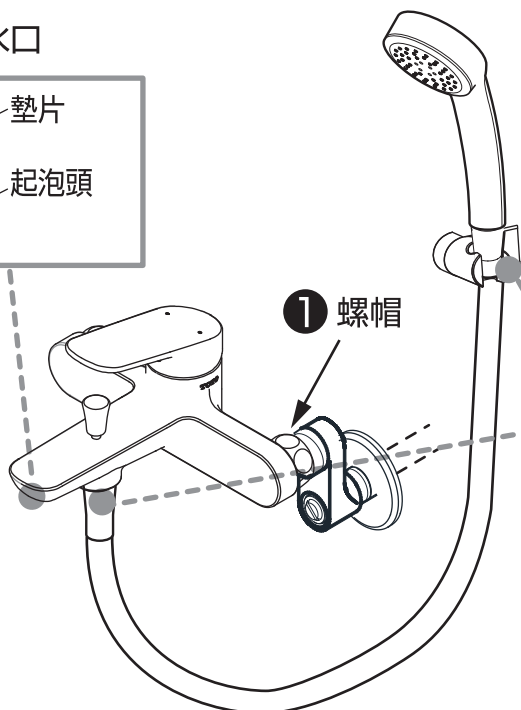
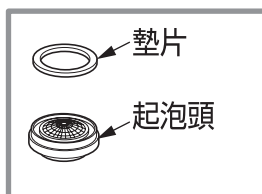

鬆脫確認

請確認龍頭本體是否有鬆脫。

① 龍頭本體螺帽是否確實鎖緊？

↳ 請參照第8頁 - ③ 「固定龍頭本體」

② 墊片

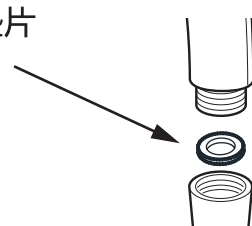

漏水確認

請確認是否有無漏水。

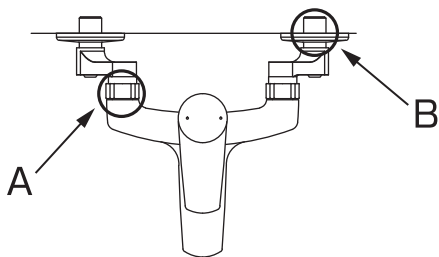

由 A 處漏水的情況

確認墊片是否已被放入後，再將螺帽重新鎖上。

由 B 處漏水的情況

確認配管無腐蝕・龜裂情形後，再次纏繞止洩帶重新安裝。

確認流量及出水溫度

流量少或不易溫度調節時，請確認下面項目。

② 出水口是否有異物阻塞？

↳ 請參照第10頁

2. 清潔起泡頭

③ 是否已打開止水栓？

↳ 操作止水栓調節流量。

請參照第11頁 3. 流量的調節

※請務必將同包裝內之使用說明書交給顧客。

