

**!** 本注意事項說明書摘錄需特別注意的事項。  
詳情請詳細閱讀施工說明書，按照施工說明書的內容正確施工。  
務必執行

### <B-5>

#### 請正確安裝，並確認用力拉動軟管後不會脫落

否則可能會發生軟管脫落而漏水。

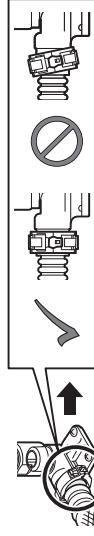

※請確認施工說明書P.10。

### <給水軟管 (F-2, F-3) > 將WASHLET用給水軟管 (白) 壓入至馬桶用 給水軟管 (黑) 後方。

※若WASHLET用給水軟管(白)(F-3)未收好，可能導致A-2鬆脫。

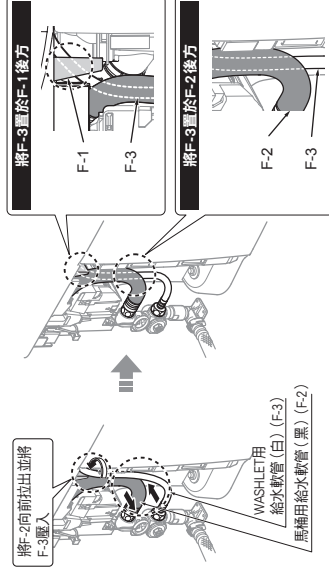

※請確認施工說明書P.14。

請參閱施工說明書背面。

※依型號不同，圖示與實際產品的形狀可能有部分差異。

### <C-8>

#### 將馬桶安裝至排水套管前請先安裝 (C-8)

若未安裝，停電時會無法沖水洗淨馬桶。

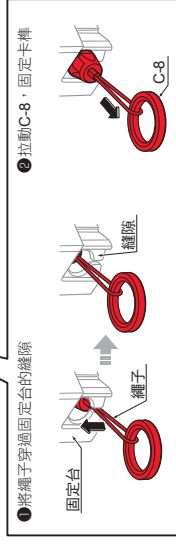
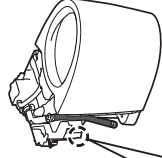

●此為停電時沖水洗淨用的拉環。施工時請勿操作 (請勿拉動)。測試運轉時，可能造成馬桶持續排水。

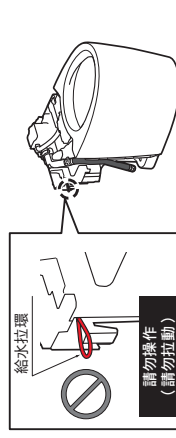

※請確認施工說明書P.12。



H0B494R  
2024.4  
(此為製造商管理用。)

## 施工說明書

# TOTO

## 全自動馬桶 地置壁排水

### 使用給水軟管時 (給水露出型)

安全注意事項 .....	P.2
安裝前注意事項 .....	P.2
包裝內零件 .....	P.4
關於各部位之說明 .....	P.4
安裝方法 .....	P.5
致施工業者 .....	P.16

## 安全注意事項 (為安全起見請務必遵守)

施工前請詳閱「安全注意事項」，再正確施工。  
為使您安全正確地安裝本商品，並防範對您及其他使用者造成危害或財產損失，本說明書中列出各種不同標示。各標示及其含意如下所示。

	<b>注意</b> 若忽視本標示欄的內容而操作錯誤，可能會導致人員受傷或財物損失。
	代表絕對「禁止」的內容。 左圖表示「禁止」。
	代表務必執行的「強制」內容。 左圖表示「務必執行」。

### 注意

	<b>請勿對馬桶施加重力或撞擊</b> 可能導致馬桶破損，造成人員受傷或漏水弄溼設備等財物損失。
	<b>請勿勉強彎折，或使用香菸的火或刀片等物品損傷給水軟管</b> 可能導致給水軟管破損，造成漏水弄溼設備等財物損失。
	<b>請勿在止水栓打開的狀態下，拆下濾網</b> 若未關閉止水栓，可能導致水噴出，弄溼設備等財物損失。
	機體不可使用膠黏劑為固定方式，因膠黏劑不視為可靠的固定方式
	<b>安裝時請務必使用附屬零件及指定零件</b> 否則可能無法正常安裝。
	<b>安裝時請遵照本說明書確實執行作業</b> 否則將導致故障與漏水。

## 安裝前注意事項

商品組合圖 (施工完成圖) AS型

(單位: mm)

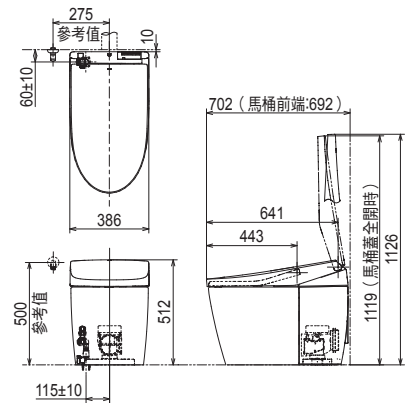

商品組合圖 (施工完成圖) RS型

(單位: mm)

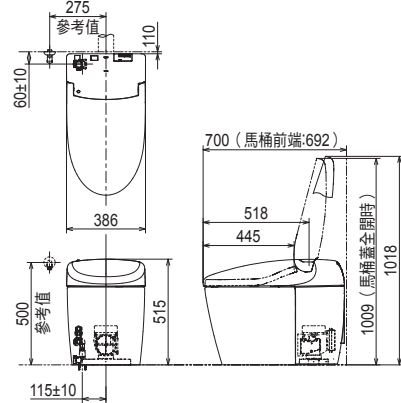

## 安裝前注意事項

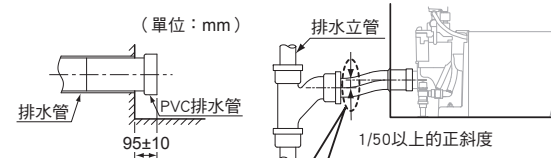

請務必為排水管確保1/50以上的斜度。

欲以排水管管夾、支撐零件、夾具等固定時，請將馬桶排水口調整至可連接的高度再行實施。固定時，請勿拉扯或推動調整完高度的排水管。

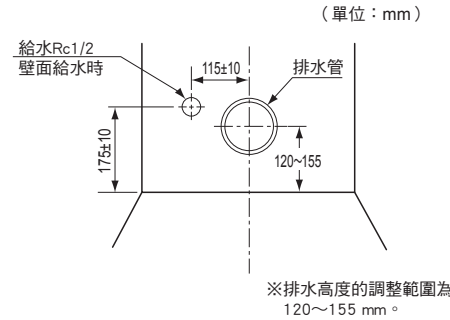

### 注意

勿讓排水管產生逆斜度  
否則可能導致器具洗淨能力降低，污水亦可能逆流至器具的存水壩內。  
**務必執行**

- 施工、搬運或清潔過程中，請避免讓可能接觸到的金屬類（手錶錶帶、皮帶帶扣、A-2的磁鐵等）接觸瓷面。若金屬類摩擦瓷面，有可能會留下線狀痕跡。
- 請確保安裝馬桶所需的空間，並確認不會妨礙門的開關。
- 若後方壁面有距離地面高度 1400mm 以下的置物架或收納櫃等物體，遙控器的接收條件會變差，可能會導致即使操作遙控器，本體也沒有反應的情形。  
(置物架、收納櫃請以下端 FL+1400mm 以上為安裝基準)
- 施工前，請先確認給水口及排水管均在指定位置。若未位於指定位置，商品可能無法正確安裝。
- 給水時請確保最低必要水壓（流動時）0.05 MPa（10 L/min）。（最高水壓0.75 MPa）馬桶沖水洗淨時將自動測量使用環境的水壓條件，並調整馬桶洗淨水量。
- 請在安裝作業全部完成後，再對商品進行通電及通水作業。

- 此為停電時沖水洗淨用的拉環。施工時請勿操作（請勿拉動）。測試運轉時，可能造成馬桶持續排水。

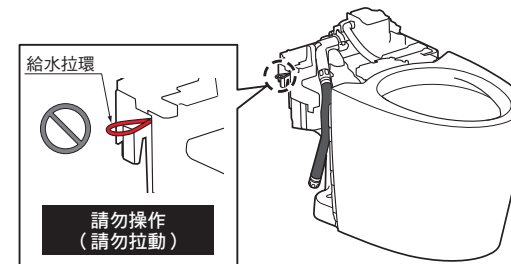

拉動給水拉環（橘色）至停止位置後，便可對馬桶切換「沖水」及「停止」。

- 安裝商品前，請務必將給水管內的髒污、細砂等徹底沖洗乾淨。

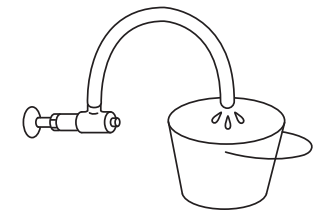

## 包裝內零件

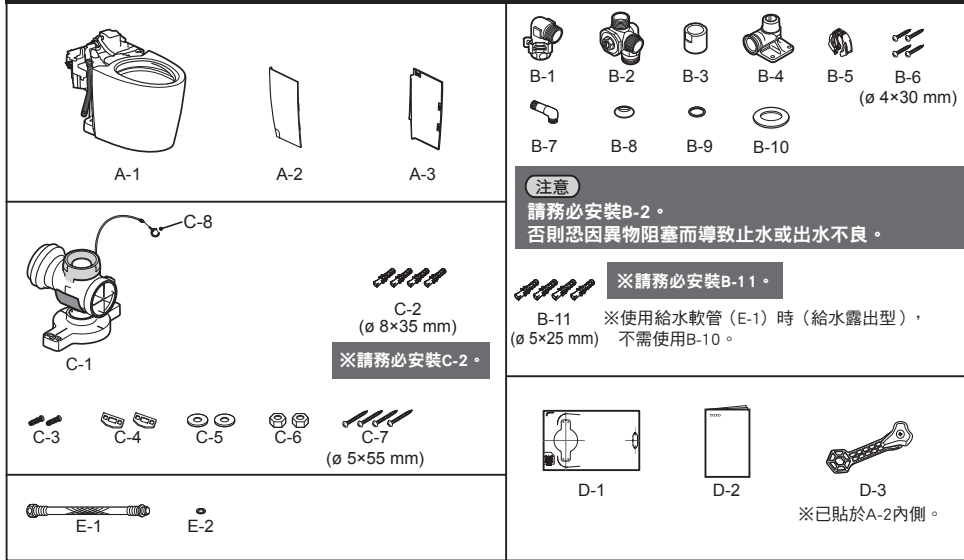

**注意**  
請務必安裝B-2。  
否則恐因異物阻塞而導致止水或出水不良。

**※請務必安裝B-11。**  
B-11 ※使用給水軟管 (E-1) 時 (給水露出型)，  
( $\phi$  5×25 mm) 不需使用B-10。

D-1 D-2 D-3  
※已貼於A-2內側。

※依型號不同，圖示與實物可能有部分差異。

## 關於各部位之說明

## 確認給水位置

**注意**  
請勿於給水位置正下方設置電源插座，  
及避免給水軟管碰觸到電源插頭、電源插座  
露水等液體會導致電源插座接觸水分，  
造成火災或觸電。

止水栓安裝位置	給水軟管型號	給水軟管長度	止水栓安裝範圍 (參照右圖)
標準	標準軟管	700 mm	使用標準給水軟管的止水栓安裝範圍
A	TN111L86	860 mm	使用A給水軟管的止水栓安裝範圍
B	TN111L552	550 mm	使用B給水軟管的止水栓安裝範圍
C	TN111L45	450 mm	使用C給水軟管的止水栓安裝範圍
D	TN111L40	400 mm	使用D給水軟管的止水栓安裝範圍
E	TN111L37	370 mm	使用E給水軟管的止水栓安裝範圍

- 表示給水軟管的到達範圍。依軟管長度及給水位置不同，軟管可能會明顯往下垂。
- TN111L37表示不使用長度調整用接頭時的範圍。
- 先決條件—
- 若由左側壁面、左側地面給水，則將B-4安裝於標準位置。
- 若由右側壁面、右側地面給水，則將B-4安裝於D-1的B-4安裝範圍內靠右側。
- ※標準軟管 (L=700) 若由右側壁面、右側地面給水，也安裝於與上述相同的位置。

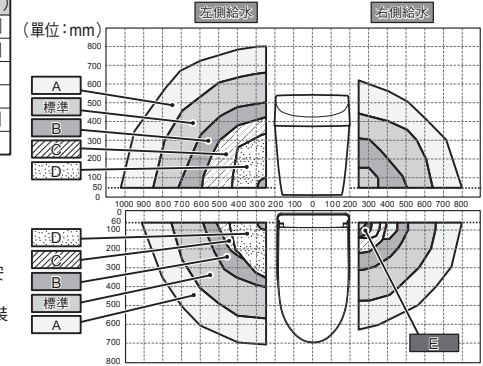

## 安裝方法

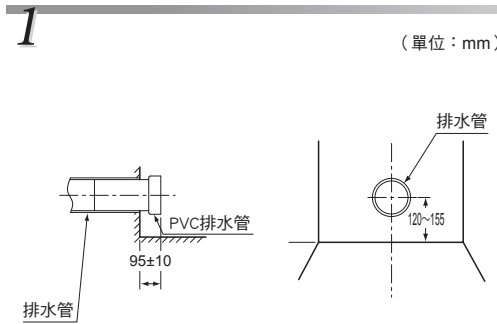

※排水高度的調整範圍為120~155 mm。

### 觀看影片

### 施工順序

<https://www.twtoto.com.tw/maintenance-detail.aspx?id=377>  
※需花費通信費。  
※可能因使用環境不同而無法觀看。



2

排水管凸出部為95 mm時

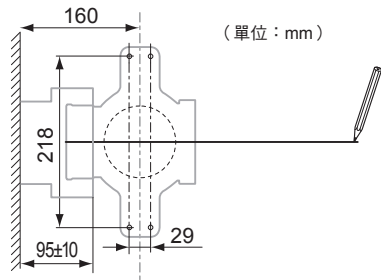

3

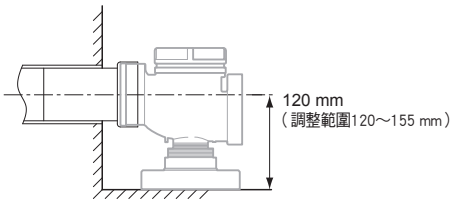

4

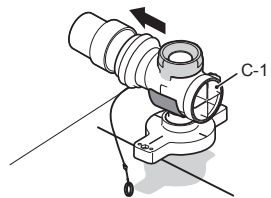

5

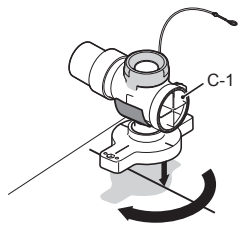

6

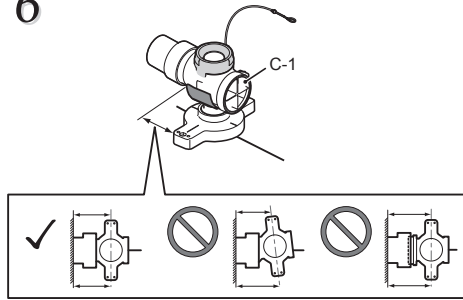

7

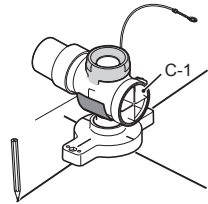

8

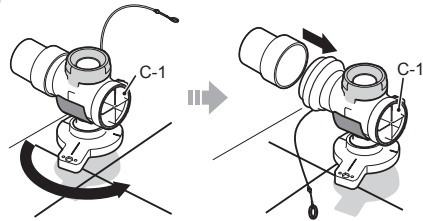

9

左側給水時

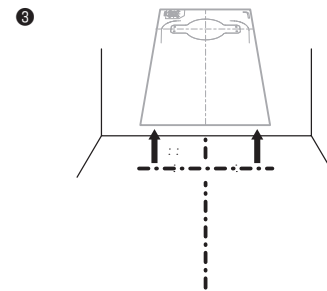
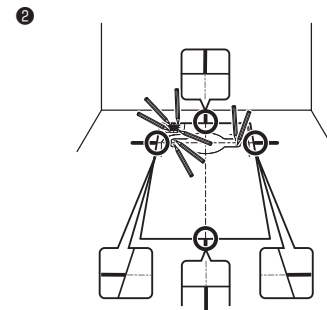
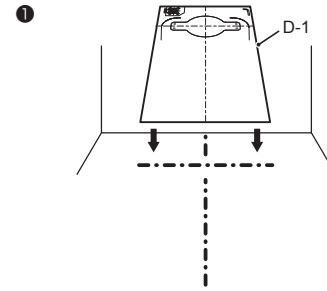

預先開約  $\phi 3$  的預留孔，  
可讓作業變得更簡單。

右側給水時

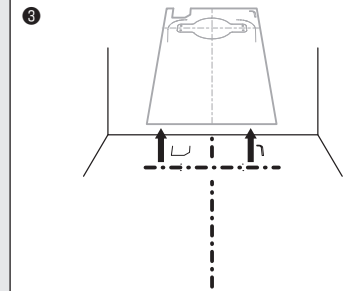
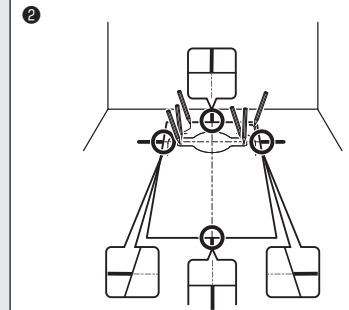
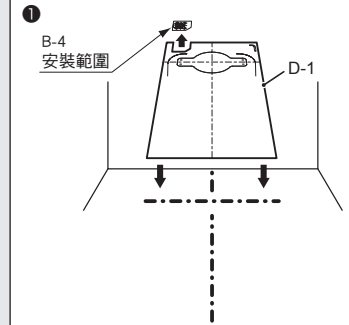

預先開約  $\phi 3$  的預留孔，  
可讓作業變得更簡單。

左側給水時

**注意**

請務必安裝馬桶內附的B-2。可能因異物阻塞導致止水，出水不良。

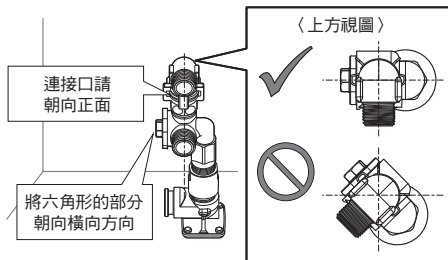
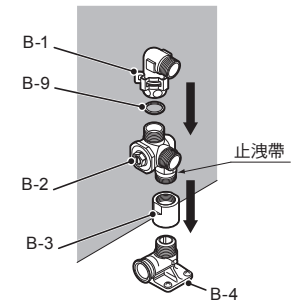
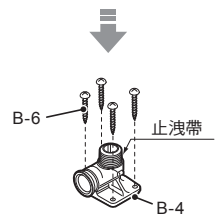
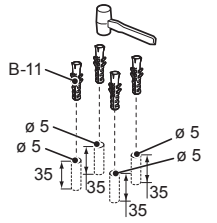

**注意**

請確認六角螺帽內側有E-2

務必執行

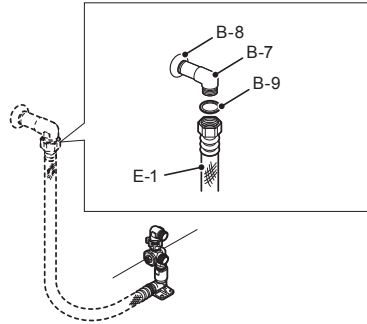

右側給水時

**注意**

請務必安裝馬桶內附的B-2。可能因異物阻塞導致止水，出水不良。

**注意**

使用D-1，在適當位置開B-4預留孔  
若B-4的位置不適當，可能會造成E-1與A-3  
互相干擾，或無法連接B-4或給水管。

務必執行

請確認六角螺帽內側有E-2

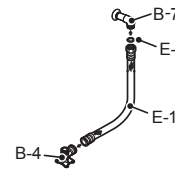
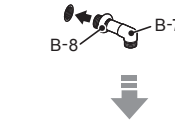

※請先不要鑽開  
B-4的預留孔。

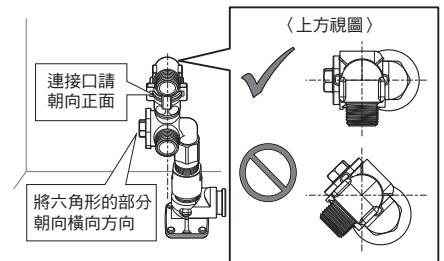
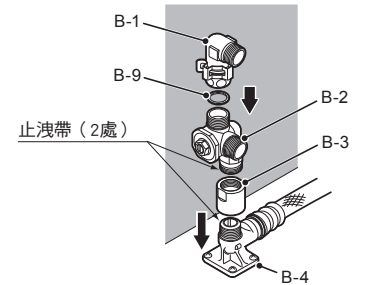
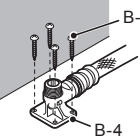
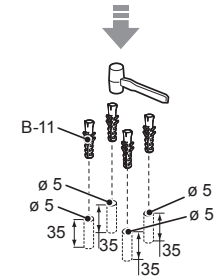
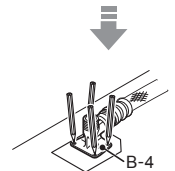
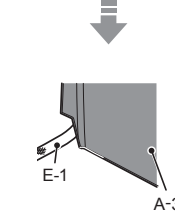
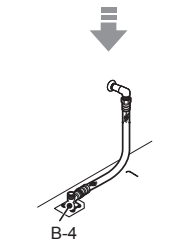

# 11 B-5的安裝方法

## 注意

請確實壓入，避免使B-4與E-1之間產生間隙

請正確安裝B-5，並以目視確認



務必執行

若B-5的固定扣無法蓋上，請務必取下B-5，重新正確安裝  
若安裝不良，可能會導致漏水弄溼設備等的財物損失。

安裝E-1時，請小心不要讓E-1折彎  
可能會導致漏水弄溼設備等的財物損失。

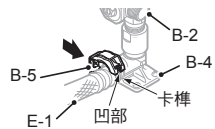

固定扣前端

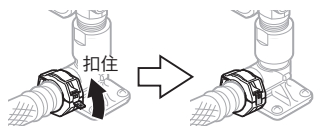

安裝完畢



扣住的狀態



未扣住的狀態



1. 請確認B-5是否正確安裝。

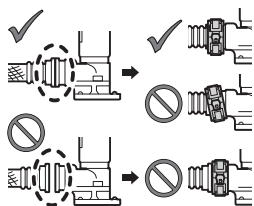

2. 請拉動E-1，確認不會脫落。

※若B-5未正確安裝，可能造成E-1脫落而漏水。

# 12

(單位：mm)

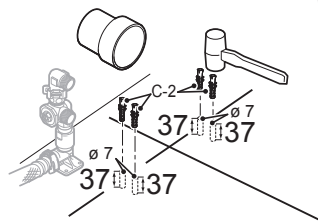

• 預留孔深度為37 mm。

※安裝C-7時，包含進行預留孔的開孔作業，請注意，避免損傷地面下的給排水管及防水層，若損傷到給排水管及防水層，可能導致漏水。

# 13

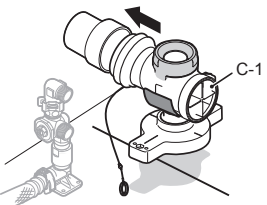

# 14

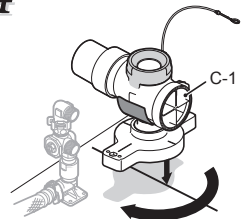

# 15

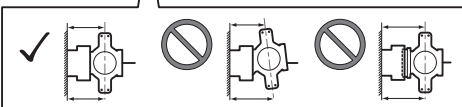
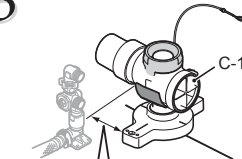

## 注意



務必執行

勿讓排水管產生逆斜度  
否則可能導致器具洗淨能力降低，污水亦可能逆流至器具的存水彎內。

# 16

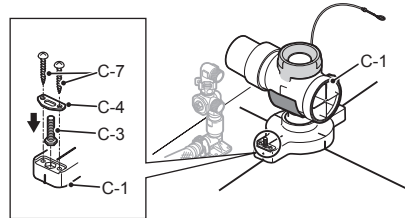

※將C-5的頭部確實嵌入C-1的六角孔中。

若未確實嵌入，可能會導致馬桶鬆動。

※安裝時，請注意，請避免操作線夾在地面與C-1之間。

※安裝C-7時，包含進行預留孔的開孔作業，請注意，避免損傷地面下的給排水管及防水層，若損傷到給排水管及防水層，可能導致漏水。

# 17

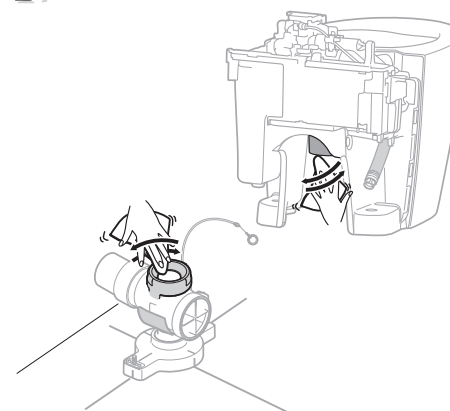

請務必安裝C-8。  
若未安裝，停電時會無法沖水洗淨馬桶。

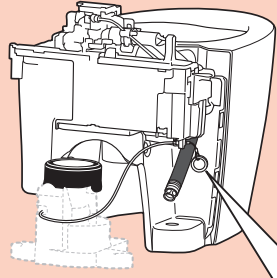

❶ 將繩子穿過固定台的縫隙

❷ 拉動C-8，固定卡榫

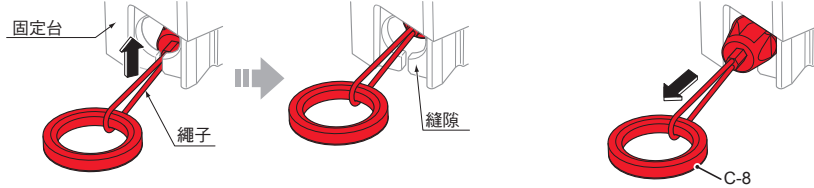

請於確認下列項目後，在■內打✓

安裝後，是否已確認C-8不會從固定台脫落

●此為停電時沖水洗淨用的拉環。施工時請勿操作（請勿拉動）。  
測試運轉時，可能造成馬桶持續排水。

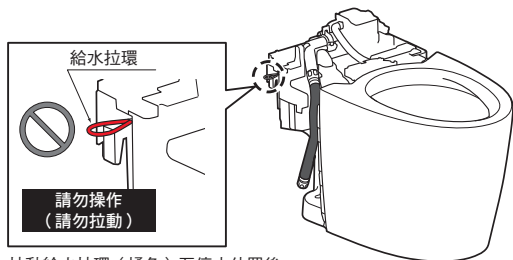

拉動給水拉環（橘色）至停止位置後，  
便可對馬桶切換「沖水」及「停止」。

<取下C-8時>

用手指捏住卡榫同時按壓，  
從固定台取下。

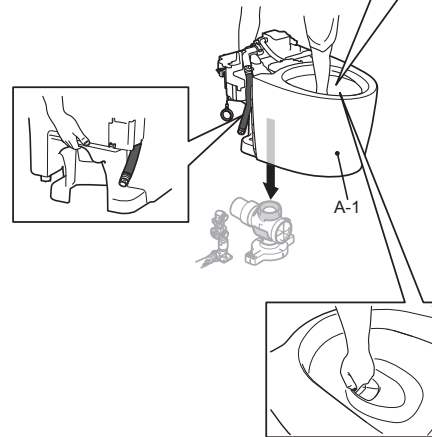
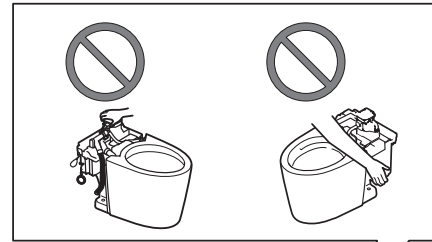
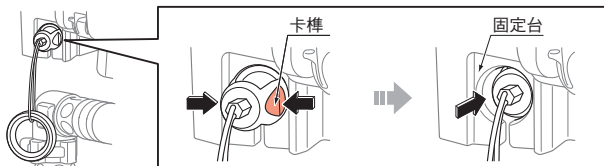

C-8的配線方式

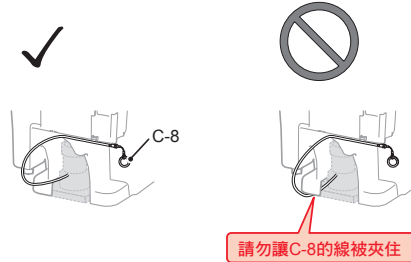

※請勿拉扯C-8的線或被馬桶夾住。

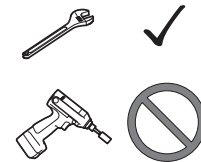
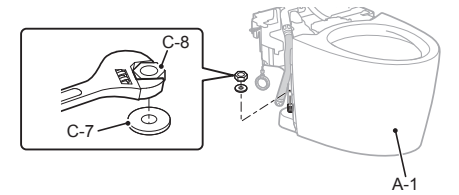
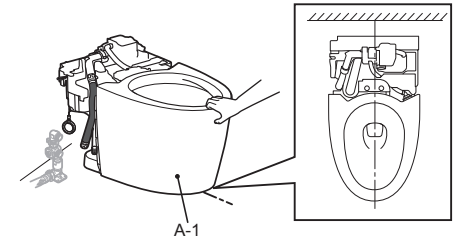

機能部的安裝方法，請依照機能部包裝內的  
施工說明書安裝。

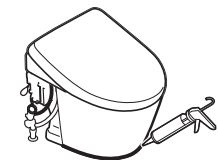

- ❶ 確認WASHLET用給水軟管(白)(F-3)是否收納於馬桶用給水軟管(黑)(F-2)的內側。

若F-3在F-2前方，請將F-3壓入F-2的內側，再將F-2壓入至馬桶側。

將F-2向前拉出並將F-3壓入

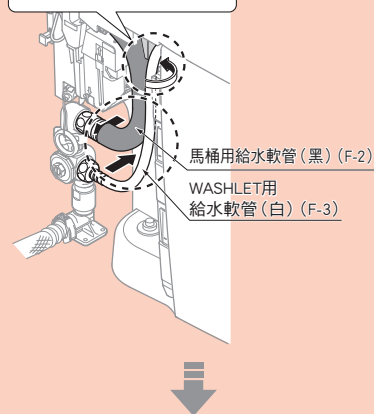

確認軟管類不會碰到A-2。  
※否則可能造成A-2脫落。

將F-3置於F-1後方

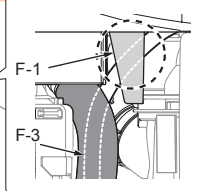

將F-3置於F-2後方

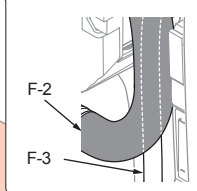

- ❷ 左側給水時，請將螺絲自A-2取下，並取下A-4。

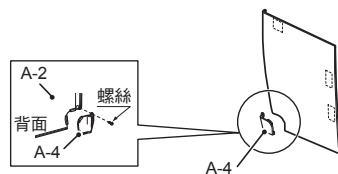

- ❸ 對齊馬桶上面及馬桶側面，安裝時盡可能不要與馬桶之間產生明顯間隙。

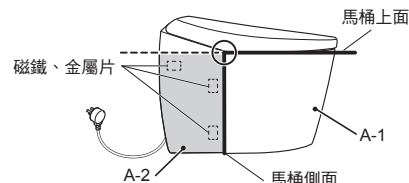

- 確實按壓磁鐵部(3處)，確認A-2不會脫落。
- 若A-2有間隙或翹起，請參考24-❶確認給水軟管的收納方法。
- 若有間隙或翹起，可能會讓A-2或金屬片從A-1脫落，無法安裝。

## 25

- 測試運轉(洗淨)後，請確認馬桶洗淨面內沒有裁斷配管後的粉末等異物。否則可能會導致水鏽等異物附著。
- 請確認瓷器表面有無損傷。若金屬類(手錶錶帶、皮帶帶扣、A-2的磁鐵等)用力碰觸或摩擦瓷器表面，有可能會留下黑色或銀色的線狀痕跡。
- 施工後，在馬桶洗淨面內有可能附著油污等看不見的污垢(填隙劑、配管用黏著劑等)，請務必使用廁所用中性清潔劑(無研磨劑)擦去髒污。否則可能會導致馬桶洗淨面殘留污垢。
- 請確認A-1與A-2之間無明顯間隙、無翹起。若有間隙或翹起，可能會讓A-2或金屬片從A-1脫落，無法安裝。
- 測試運轉後，請確認所有連接部位是否漏水。若安裝不良，可能會發生漏水弄溼設備等的財物損失。
- 測試運轉後，請務必關閉止水栓，並「清潔」給水濾網。  
※請使用馬桶內附開關工具，或棘輪扳手等拆下給水濾網，進行清潔。  
※清潔濾網後，請記得將止水栓打開。

