

# 使用說明書

使用產品前，請詳細閱讀本使用說明書並保留備用。

# TOTO

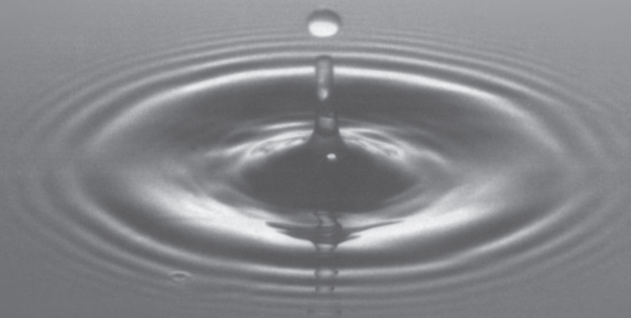

OG5861G  
2025.02

# 目錄

---

## 目錄

目錄 .....	1
明細清單 .....	2
使用條件與使用上的注意 .....	3
使用上的注意與保養 .....	4
產品示意圖與使用方法 .....	5-9
拆卸與檢查 .....	10
售後服務 .....	11
保證書 .....	封底

# 明細清單

---

## 明細清單

龍頭本體 ..... 1 套

安裝配件 ..... 1 套

(吐水口專用工具 1 個、配重塊 1 個、  
底座 1 個、固定金具 1 套)

使用此明細清單的產品包含:

TLS073J\* 臉盆用單槍龍頭

TLS093B\* 臉盆用單槍龍頭

# 使用條件與使用上的注意

## 使用條件

1. 供冷水、熱水壓力：

最低壓力……0.05MPa(流動壓)

最高壓力……1.0MPa(靜止壓)

推薦壓力……0.1~0.5MPa(流動壓)

檢測壓力……1.6MPa(靜止壓)

2. 建議搭配儲熱式電熱水器等電熱水器使用。

3. 供水溫度在4°C~90°C，建議熱水溫度60°C。供熱水時，請勿使用蒸氣。

4. 使用環境溫度0°C以上。如果不高於0°C，龍頭會出現變形、凍裂等現象。

5. 長時間不使用時，可能導致龍頭內部及外部鏽蝕不能使用等現象。

6. 如果您需要廢棄本產品，請勿將其作為一般生活垃圾處理，請依照法規經由獨立的回收體系進行合適的處理、恢復和回收。

7. 本說明書中的產品具有清洗功能。

## 使用上的注意

 **警告** 若忽視本標示而操作錯誤，可能導致人員重傷或死亡。

 **注意** 若忽視本標示而操作錯誤，可能導致人員受傷或財產損失。

### 警告

1. 幼兒禁止使用或幼兒需要由成年人陪同、老人和殘疾人士等特殊群體應在有行動能力人員陪同下使用。
2. 龍頭熱水側處於高溫狀態，請勿讓皮膚直接接觸五金配件表面，否則可能會燙傷。
3. 請勿配反冷、熱水管，否則可能會燙傷。
4. 供熱水時請勿使用蒸氣，否則可能會燙傷。
5. 如果客戶不使用龍頭原本附的進水口過濾網，可能會出現閥芯因異物進入而導致的漏水或破損的風險。
6. 出廠前已組裝好耐壓軟管，客戶安裝使用時，請勿轉動六角螺帽，否則可能會造成漏水等不良。

# 使用上的注意與保養

## 注意

1. 因為陶瓷芯屬精密的零件，請勿擅自分解，否則可能會造成漏水等不良。
2. 請勿撞擊本產品，否則可能會造成故障、漏水。
3. 必須使用中性清潔劑清洗，否則會破壞電鍍層或使其表面變色。
4. 請勿使用酸性清潔劑和去汙粉、拋光粉等，含有粗顆粒的清潔劑和尼龍刷，否則可能會破壞電鍍層等。
5. 可使用軟布擦拭，或用機油或車用蠟浸布擦拭，但請勿接觸樹脂零件，否則可能失去光澤和產生銹蝕。
6. 建議不要長時間不使用本產品，否則可能造成龍頭內部及外部銹蝕，導致不能使用等現象。
7. 如果出水壓力大，請調整止水栓來達到需要的流量，以避免水勢過大濺出臉盆。
8. 隨著產品式樣的不斷更新，實物可能會存在與圖示不符的情況，但基本安裝、使用原理相同。
9. 因結冰、零件破損，有可能造成漏水，導致財產損失。因結冰而造成的破損，即使在保證期間內，也屬付費維修；故，請不要讓產品的使用環境溫度低於0°C。

## 保養

為長期保持產品的美觀，請用戶依照以下方法維護與保養：

1. 經常用軟布擦拭，或用軟布沾水擦拭。
2. 當有明顯汙垢時，請用中性洗潔劑擦拭並充分水洗後，用軟布擦乾。
3. 不能使用強酸(鹼)性或含顆粒物質的清潔劑、尼龍刷等清潔本產品。

# 產品示意圖

## TLS073J\* 臉盆用單槍龍頭

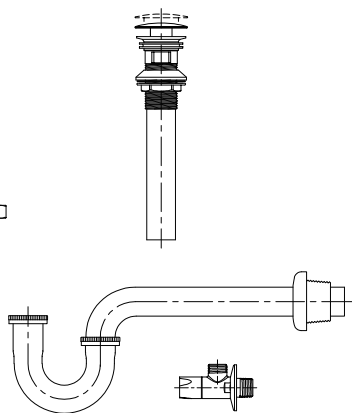
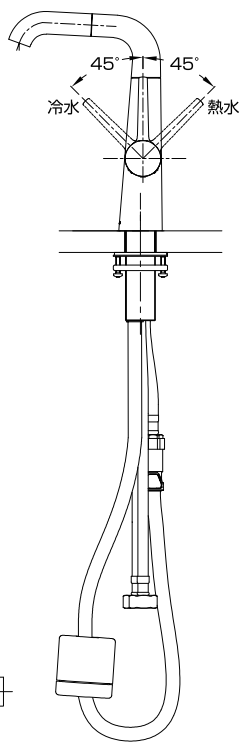
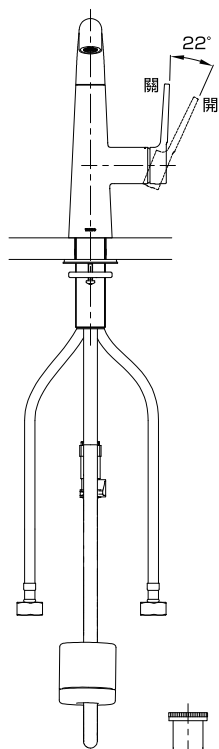
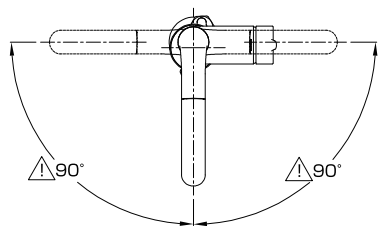

⚠ 雖然產品可 $360^\circ$ 旋轉, 但建議左右旋轉最大角度為 $90^\circ$ ; 若旋轉角度超過 $90^\circ$ , 可能發生軟管纏繞, 影響產品正常使用。

※ 依型號不同, 圖面與實物的形狀可能有部分差異。

# 使用方法

## 1. 吐水溫度的調節

如圖所示，逆時針旋轉把手，吐水溫度逐漸變低至冷水；順時針旋轉把手，吐水溫度逐漸升高至熱水。

**注意：向右旋到最大，出水溫度最高。**

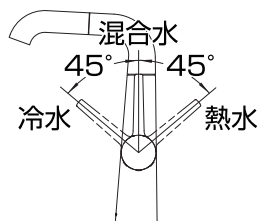

## 2. 出水與止水

如圖所示，向右打開把手，吐水量逐漸增多至最大。

**注意：水量過大時，可調節把手開關角度，對流量進行控制。**

向左關閉把手，吐水量逐漸減少至關閉。

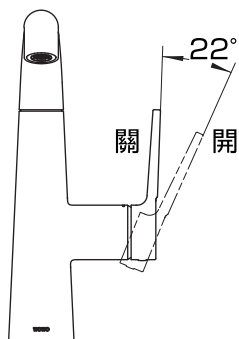

## 3. 手持吐水口的使用

如圖所示，可以將手持吐水口抽出使用。

**注意：抽拉時，不要太用力，不要過度彎折軟管，以免損傷。**

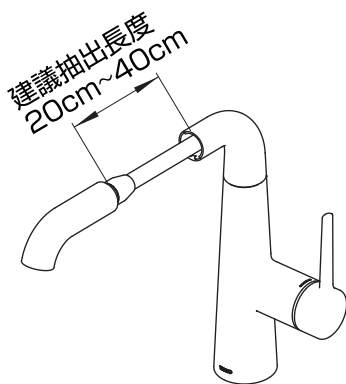

※依型號不同，圖面與實物的形狀可能有部分差異。

# 產品示意圖

TLS093B\* 臉盆用單槍龍頭

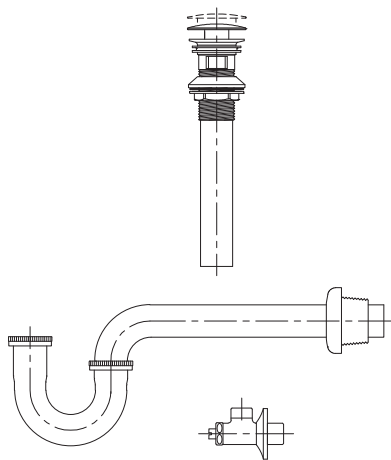
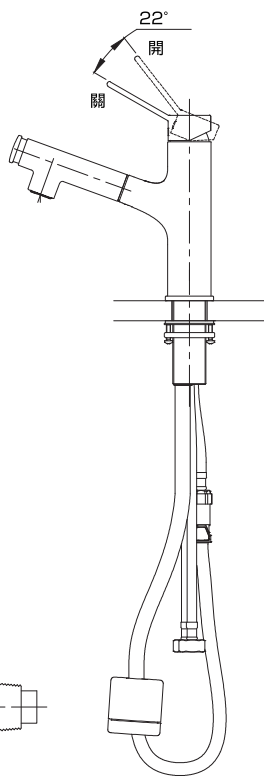
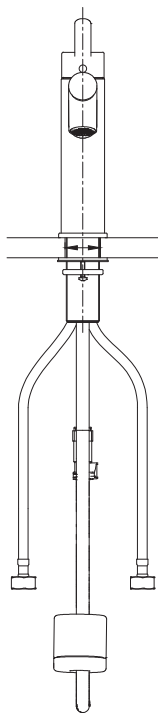
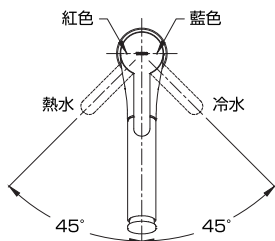

\*依型號不同，圖面與實物的形狀可能有部分差異。

# 使用方法

## 1. 吐水溫度的調節

如圖所示，逆時針旋轉把手，吐水溫度逐漸變低至冷水；順時針旋轉把手，吐水溫度逐漸升高至熱水。

**注意：向左旋到最大，出水溫度最高。**

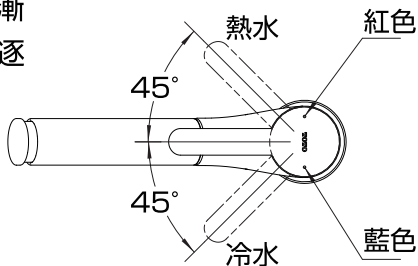

## 2. 出水與止水

如圖所示，向右打開把手，吐水量逐漸增多至最大。

**注意：水量過大時，可調節把手開關角度，對流量進行控制。**

向下關閉把手，吐水量逐漸減少至關閉。

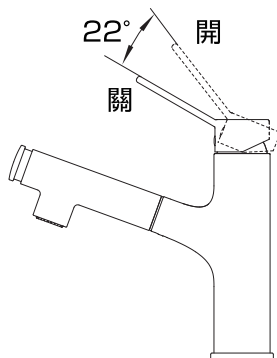

建議抽出長度  
20cm~30cm

## 3. 手持吐水口的使用

如圖所示，可以將手持吐水口抽出使用。

**注意：抽拉時，不要太用力，不要過度彎折軟管，以免損傷。**

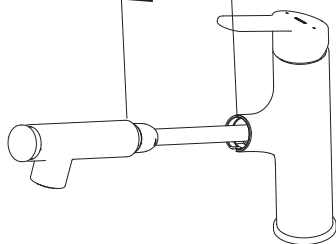

※依型號不同，圖面與實物的形狀可能有部分差異。

# 使用方法

## 4. 本體角度的調節

如圖所示，本體可以左右轉動約90°。雖然產品可360°旋轉，但建議左右旋轉最大角度為90°；若旋轉角度超過90°，可能發生軟管纏繞，影響產品正常使用。

**注意：**左右轉動本體時不要太用力，以免破壞內部機能零件。

※TLS073J\*有此功能

※TLS093B\*無此功能

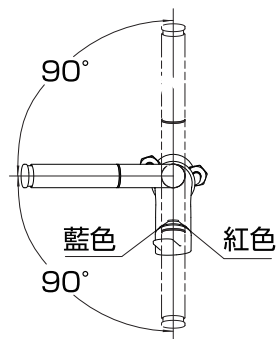

## 5. 起泡器的清洗

如圖所示，用專用工具將起泡器拆卸下來，用牙刷緩慢地刷洗起泡器上的雜質、水垢等。清洗完畢後，再用專用工具安裝起泡器。如果有漏水現象，請將起泡器拆卸下來重新安裝。

**注意：**●使用專用工具拆卸起泡器，以免劃傷手指、起泡器螺紋。

●內有墊片，不要遺失。

※TLS073J\* 與 TLS093B\* 拆卸起泡器的方法相同。

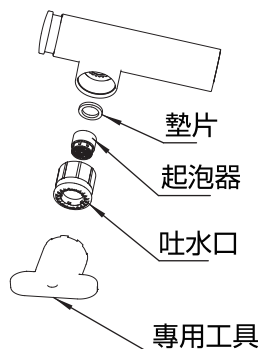

※依型號不同，圖面與實物的形狀可能有部分差異。

# 拆卸與檢查

現象	檢查項目
流量小	5、10、15、17、20
把手搖晃	1、4
漏水	4、5、6、8、11、14、18、19、21
本體搖晃	7、9
抽拉軟管操作不良	12、13、16、17

萬一安裝後出現故障，請依照以下要領拆卸。(若此圖內未拆卸的零件，須維修時，請聯絡售後服務人員進行拆卸。) 例: TLS073J\*。

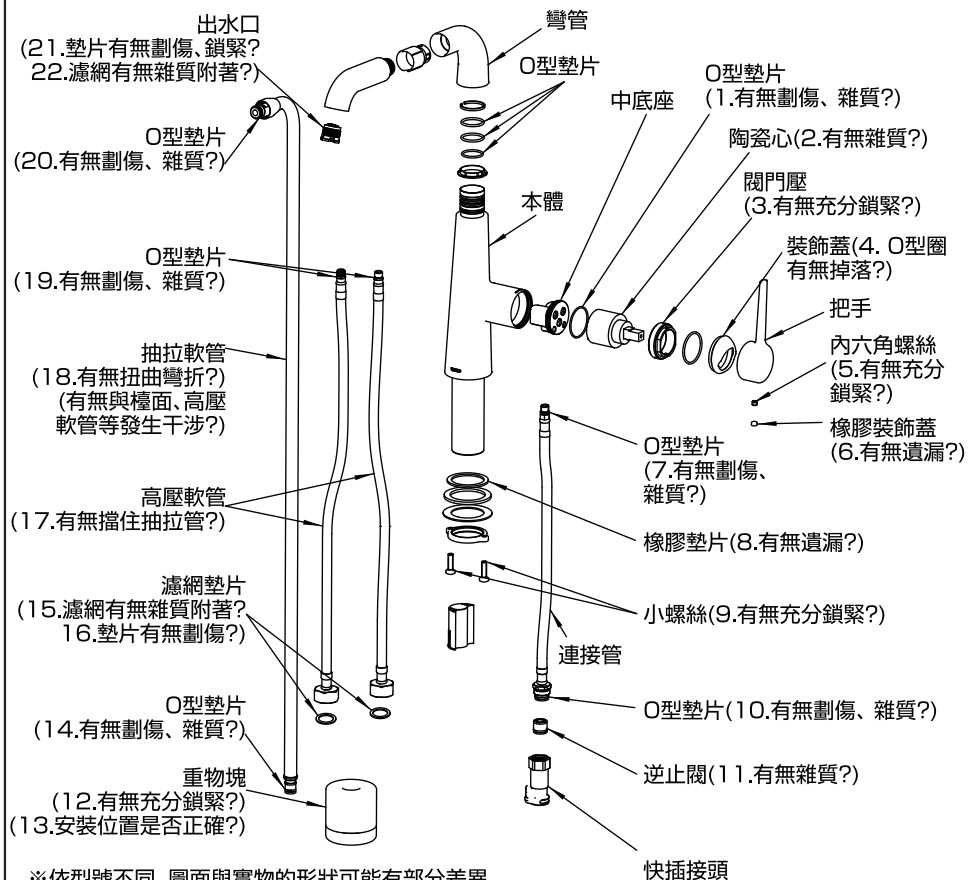

# 售後服務

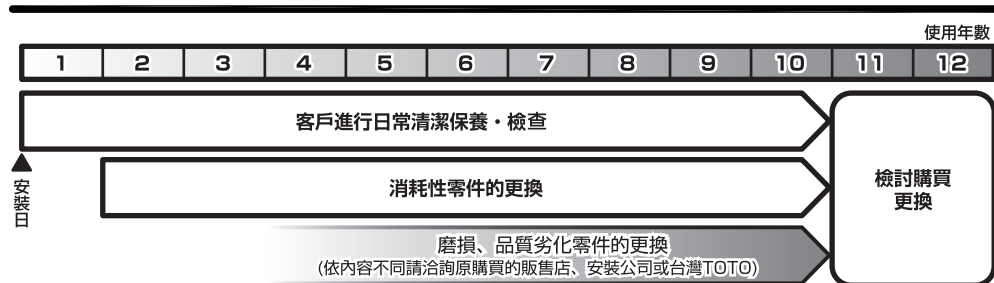

## 保證書

- 本商品依據保證書內容做出保證。請確認是否填入安裝日、安裝公司名(或販售店)及捺印。另外，請詳細閱讀保證書內容後，妥善保存。
- 保證期間請確認保證書。

## 關於保證

- 保證期間中  
依據保證書的規定進行維修。因為保證期間內也可能必須付費維修，請詳細確認保證書內容。例如：「未遵照使用說明書、施工說明書、產品上的注意標籤等產生的不良問題」等情形時，需收取費用。
- 保證期間過後  
經維修後可繼續使用的商品，將根據顧客要求進行維修並收取費用。  
→請確認「委託修理時」「維修費用的構成明細」

## 委託維修時

### 【委託修理單位】

原購買的販售店、安裝公司或台灣TOTO免付費服務專線。

TEL：0800-890-250

### 【需要聯繫的內容】

- ①住址、姓名、電話號碼
- ②商品名
- ③型號
- ④安裝日
- ⑤故障內容、異常情形(何處漏水等)
- ⑥希望到府維修日期

### 【不明白之處及維修相關洽詢】

原購買的販售店、安裝公司或台灣TOTO免付費服務專線。TEL：0800-890-250

## 維修費用的構成明細 <委託TOTO維修的場合>

根據修理可以維持商品功能的情況下，由所要求的修理狀況付費。

標準修理費用由 **技術費** + **零件費** + **交通費** 構成。

但是，補修用性能零件的保固期限已過的商品，則無法修理。