

重大事故防範呼籲

溫水洗淨便座乃是電氣產品。

產品故障未經修理卻繼續使用，或是長年使用產品，恐將導致電子、電氣零件劣化，引發煙霧、火災。

溫水洗淨便座安全使用須知

建議定期進行檢查。

- 若目前產品已使用很長的一段期間，建請考慮更換新品。



如果發現產品異狀，請應立即停止使用並洽詢原購買的安裝公司或販售店，或撥打台灣東陶免付費服務專線 0800-890-250。

(本產品故障可能引起火災、觸電、室內進水。)

- 請立即切斷電源並關閉止水栓。

馬桶水封的確保

1. 馬桶水封作用避免排污管內的空氣(沼氣)入侵。(含有硫化氫等惡臭成分的髒污氣體)
2. 馬桶安裝後放置未使用時，水封在儲水的狀態下長時間放置馬桶內的水分蒸發，產生水封破壞現象。(水封內的水蒸發，就會和排污管連通，發生沼氣進入情形)

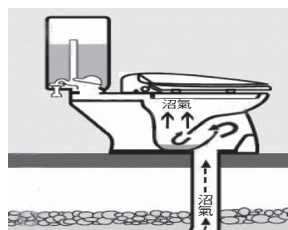
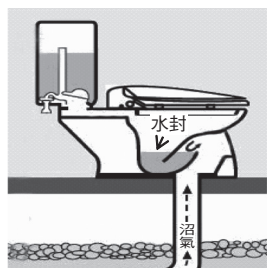

3. 水封內的水減少時，會產生以下的情形。

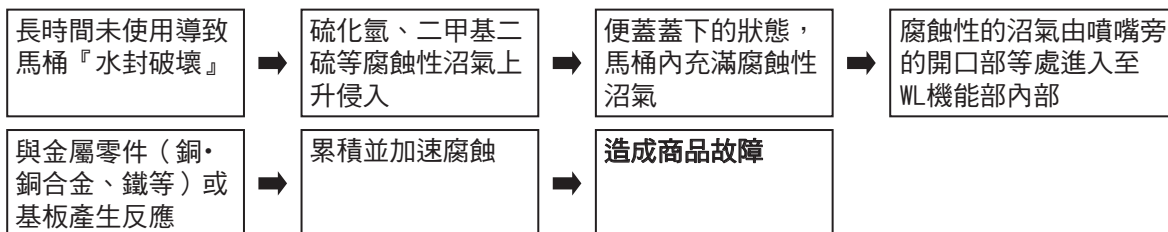

台灣東陶股份有限公司

台北市松仁路101號3樓 0800-890-250

此Code為製造商管理用。

2025.4.11
D07K74

TOTO

使用說明書 附保證書

溫水洗淨便座

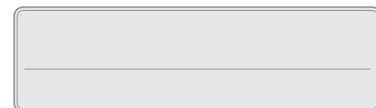

TCF34461GTW



感謝您選購本產品。
請詳細閱讀本使用說明書後，正確地使用。
本使用說明書，請務必妥善保存。並於使用前詳細閱讀全文。

目次

前言

安全注意事項.....	4
使用注意事項.....	7
各部位名稱.....	8
準備.....	10
初次使用時.....	10

使用方法

基本使用方法.....	12
自動功能的作用.....	12
除臭.....	12
前噴霧.....	12
自動強力除臭.....	12
潔淨噴嘴.....	12
潔淨噴嘴指示燈.....	13
使用遙控器.....	14
停止.....	14
臀部洗淨.....	14
臀部柔和洗淨.....	14
下身洗淨.....	14
暖風烘乾.....	14
水勢調整.....	14
洗淨位置調整.....	14
按摩洗淨.....	15
震動洗淨.....	15
潔淨噴嘴.....	15
個人設定.....	15
電池沒電預告指示燈.....	15
運轉開／關按鍵.....	16
噴嘴清潔.....	16
溫水溫度.....	16
便座溫度.....	16
烘乾溫度.....	16
智慧省電.....	16
定時省電.....	16
設定確認.....	16

溫度調整.....	18
溫水，便座，烘乾.....	18
變更設定.....	20
設定一覽表.....	20
關於省電功能.....	22
設定方法.....	24
智慧省電.....	24
定時省電.....	24
潔淨噴嘴.....	25
前噴霧.....	25
除臭.....	26
自動強力除臭.....	26
電子音.....	27
記憶水勢洗淨位置.....	27
個人設定.....	28
個人設定登錄.....	28

清潔保養



清潔保養.....	29
清潔保養前.....	29
本體.....	29
本體與馬桶的縫隙.....	30
本體與便蓋的縫隙.....	31
噴嘴.....	32
噴嘴清潔.....	32
除臭濾網.....	32
附給水濾網排水栓.....	33

必要時

疑難排解.....	34
因停水而無法進行馬桶洗淨時.....	34
無法使用遙控器操作時.....	34
電池更換方法.....	34
預防凍結措施.....	35
長時間不使用時.....	36
排水方法.....	36
再次通水方法.....	37
欲取下使用說明卡時.....	38
疑似故障時.....	39
首先，請確認.....	39
臀部洗淨・下身洗淨・噴嘴.....	40
暖風烘乾.....	41
便座・便蓋.....	41
省電.....	41
除臭.....	42
前噴霧.....	42
其他.....	43
售後服務.....	44
產品規格.....	45
限用物質含有情況（RoHS）網址.....	46
更換零件.....	46
定期檢查.....	47
保證書.....	51
重大事故防範呼籲.....	封底

安全注意事項

以下各注意事項是有關安全重要內容，請務必遵守，並正確地使用。
以下列圖示表示產品使用時應遵守的重要注意事項。

圖示	意義
 警告	可能導致人員死亡或重傷。
 注意	可能導致人員受傷或財物損失。

警告

絕對禁止自行分解、修理、改造

可能導致火災、觸電、發熱、短路等故障。

請勿於故障狀態下繼續使用產品

出現故障等異常時，請務必關閉電源，將電源插頭由插座上取下，或關閉配電盤的斷路器等。

請關閉止水栓停止出水。

何謂故障：

- 配管或本體漏水
- 產品龜裂或破損
- 發出異音或異味
- 產品開始冒煙
- 產品異常發熱
- 便座緩衝墊脫落

故障狀態下仍然繼續使用時，可能導致火災、觸電、發熱、短路、受傷或室內浸水。

除符合使用地區法規的飲用水外，其餘請勿使用

也不可使用海水及再生水

可能導致皮膚發炎等症狀，或造成故障。

禁止香菸等火源靠近

可能導致火災。

請勿長時間坐於便座上

可能導致低溫燙傷。

為防止低溫燙傷，下述使用者使用時，請周圍的人幫忙將便座的溫度調整至「關」，烘乾的溫度調整為「低」。

- 兒童、老人等，無法自行調整至適溫者
- 病患、行動不便等，無法自行控制者
- 服用助眠藥物者（如安眠藥、感冒藥）、酒醉、重度疲勞等，容易入睡者

萬一，電源線破損時，為避免危險，請務必聯絡代理店或台灣東陶免付費服務專線進行更換

清潔保養或檢查時，請「關閉」電源※1

可能導致觸電或故障。

拆下本體時，請「關閉」電源※1

可能導致火災或觸電。

電池漏液並沾到身體或衣服時，請使用乾淨的水清洗乾淨

可能導致眼睛或皮膚傷害。

請勿將手指或物品放入暖風出風口

請勿將物品置於出風口、或使用衣服覆蓋住

可能導致燙傷、觸電、故障。

請勿安裝在車輛・船舶等移動體上

可能導致火災、觸電、短路、故障等。

可能導致便座、便蓋、本體等鬆脫掉落造成受傷。

※1 「關閉」電源時（→P.10）



警告

禁止使用指定以外的電源

交流110 V，60 Hz
可能導致火災或發熱。

由於本產品為電器產品，請勿設置於容易潑到水，或易使產品表面產生水滴等濕氣較重的場所。若使用於浴室內，請設置通風扇或通風口，讓浴室內保持空氣流通的狀態

可能導致火災或觸電。

產品請務必連接冷水進水部

可能導致燙傷或機器故障。

依據關於女性的初探性研究，過度使用下身洗淨功能可能造成女性的私處黏膜乾燥、良性微生物減少。此項研究雖然尚未被證實，但出現上述情況時，請向醫療機關諮詢。

特別是，因生病或接受化學醫療，或其他醫學治療狀況下導致免疫缺乏疾病的病患，在使用本商品前，請向醫療機構諮詢。

請勿用濕手觸摸電源連接部

可能導致觸電。

本體和馬桶的縫隙或電源的連接部不可沾到水或熱水、清潔劑

可能導致火災、觸電、發熱、短路。
可能因產品破裂，導致受傷或室內浸水。

打雷時，不可觸碰電源的連接部

可能導致觸電。

請勿讓給水軟管碰觸到電源的連接部

可能因凝結水氣等，導致火災、觸電、發熱、短路。

電源線・電源連接部不可有破損的情形

請勿摔打、拉扯、扭轉、強行彎曲、損傷、加工、加熱、上置重物、捆紮、夾入電源線

破損狀態下若繼續使用，可能導致火災、觸電、發熱、短路。

請確認是否正確安裝有接地線的插座

若未進行接地作業，發生故障時，有觸電之虞。
※若未進行接地作業，請委託施工業者進行。

禁止使用鬆動、故障的插座

可能導致火災或短路。

禁止使用超出插座額定電流的使用方法

使用分源插座等使額定電流超出負荷時，可能因發熱導致火災。

電源插頭請務必確實插入插座

可能導致火災、發熱、短路。

請確認電源插頭是否以矽利康進行防水作業

若未進行防水作業可能導致火災或觸電。
※若未進行防水作業，請委託施工業者進行。

取下電源插頭時，務必握著插頭本體拔除

請勿拉拔電線取下插頭

拉扯電線，可能造成損傷，導致火災或發熱。

此商品不適用於身體、感官或精神能力不足(包含幼童)者，或者缺乏經驗與知識的人使用。除非負責安全者在場，可對上述的使用者進行監督與指導。
必須監督孩童，避免孩童玩弄機器。

安全注意事項



注意

本體鬆動的狀態下請勿使用

可能因本體鬆脫掉落，導致受傷。

請勿觸摸破損部位

可能導致觸電或受傷。

請盡早更換。

禁止施加重力或撞擊產品，禁止踏、站於便座、便蓋或本體上，或上置重物

可能因破裂、本體鬆脫，導致掉落或受傷。

可能因產品破損，導致受傷或室內浸水。

請勿僅握拿便座・便蓋，將產品拿起

上置物品的狀態下，請勿打開便座或便蓋

可能因本體鬆脫掉落，導致受傷。

塑膠部分(本體等)・給水軟管進行清潔保養時，請使用稀釋過的廚房用中性清潔劑，請勿使用下列清潔用品
廁所用清潔劑、家用清潔劑、揮發油、稀釋劑、去汙粉及尼龍刷等

可能導致塑膠磨損、破損，造成受傷或故障。

可能損壞給水軟管，造成漏水。

為了預防突然漏水，止水栓打開狀態下，請勿拆卸附給水濾網排水栓

水會噴出。

(→請參照P. 33附給水濾網排水栓的清潔內容)

禁止折彎、擠壓，或使用小刀等損傷給水軟管

可能導致漏水。

請勿將非本產品附屬的固定板安裝到本體

可能導致損傷。

機體不可使用膠黏劑為固定方式，因膠黏劑不視為可靠的固定方式

發生漏水情形時，請關閉止水栓停止給水

室外溫度若降至0 °C以下時，請進行因凍結造成配管或軟管破損的預防作業

給水配管如果凍結可能導致本體或配管損壞，造成漏水。

寒冷時期產生凍結情形，為保護配管及軟管，請調整室內溫度。

請進行排水作業。

長時間不使用產品時，請關閉止水栓，排空本體・給水軟管內的水後，「關閉」電源^{※1}

再次使用時，請重新通水後再使用。

變質的殘餘剩水可能會導致皮膚發炎等症狀。

(→請參照P. 37再次通水方法的內容)

插著電源的狀態下長久放置，可能導致火災或發熱。

安裝附給水濾網排水栓時，請確認是否確實鎖緊在正確位置

未確實鎖緊時，可能導致漏水。

馬桶堵塞時，請「關閉」電源^{※1}，去除堵塞物

請使用市售阻塞疏通器，將阻塞異物清除乾淨。

將本體確實地卡入固定板上

直到聽到「喀擦」聲為止，然後稍向前方拉一下，確認產品不會脫離。

可能因本體鬆脫掉落，導致受傷。

請確認電池+-符號後正確放入

電池壽命耗盡時，請盡快將電池取出

更換電池時

- 同時更換 2 個新的電池

- 使用 2 個同一種類的新電池 (不指定種類)

可能導致電池漏液、發熱、破裂、起火。

長時間不使用時，請取出遙控器的電池

否則可能導致電池漏液。

由於此機器屬於等級 I，故需要進行接地作業。
輸出插頭或電源斷路器請放置於易於拿取的場所。
請使用附屬於此商品的新軟管，舊軟管請勿再次重複使用。

※1 「關閉」電源時 (→P. 10)

使用注意事項

為了防範錯誤啟動

請勿覆蓋遙控器發送部・接收部。

關於就座開關

就座後，啟動就座開關，即可使用各種功能。
(就座開關啟動時，會發出「喀噠」的聲音。)



就座開關 (內藏)

開關 ON

縫隙

便座下降。



左右的高度有所不同。

為了啟動就座開關，便座和馬桶之間設有縫隙。

請儘量靠後方坐上便座。
就座時，坐於便座太前端，可能導致無法啟動就座開關。



告知：體重太輕的兒童使用時，可能發生就座開關難以啟動的情況。
便座為上下動作的構造，便座緩衝墊與馬桶之間設置縫隙。

為防範損傷或破損

本體、遙控器等塑膠部位，請以沾濕軟布，確實擰乾後，進行擦拭

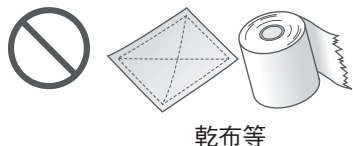

請勿靠於便蓋上



為防範錯誤啟動及故障

遇到可能打雷的情況時，請事先「關閉」電源^{*1}

請勿使用便座・便蓋保護套
可能導致就座開關無法正常感應及便座・便蓋無法正常開關。



請勿讓尿液滴到本體或便座、噴嘴
可能造成故障或變色。

請勿對遙控器的操作面施加重力

使用廁所用清潔劑清潔馬桶時，請於3分鐘內清潔乾淨後，將便座・便蓋在掀開狀態下放置
清潔劑的蒸發氣體進入本體內，可能導致故障。
▶ 請將殘留在馬桶上的清潔劑確實擦拭乾淨。

便蓋拆下的狀態下，請勿使用

請勿直接曝曬在陽光下
可能導致變色和溫熱便座溫度不均、造成操作遙控器時動作不良。
可能因溫度變化而使產品做出錯誤動作。

使用收音機等器材時，請勿靠近本體
可能導致收音機出現雜音。

若使用幼兒用輔助便座、柔軟的增高便座等物時，使用後請取下
安裝的狀態下繼續使用，可能導致部份功能無法使用。

請勿撞擊遙控器

可能導致故障。

▶ 為了防止掉落，不使用遙控器時，請放置於掛座上。
請注意不要潑到水。

請勿將物品放置於便座・便蓋上方，或以手按下
若啟動就座開關，或觸碰到遙控器的按鈕，會由噴嘴出水，導致地面濕。

本產品僅限在海拔高度低於2000公尺時使用

各部位名稱

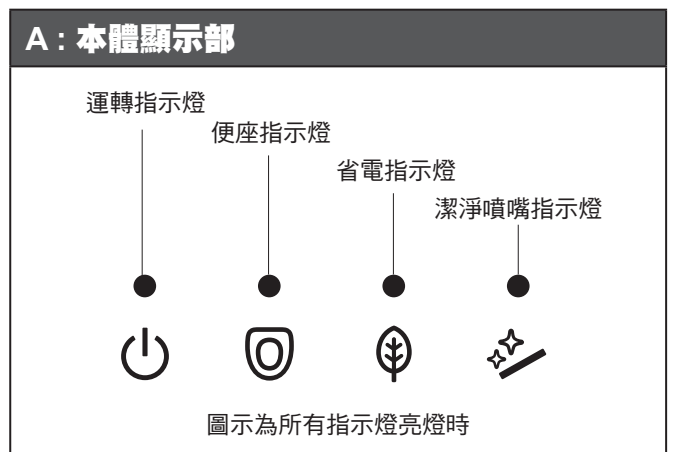
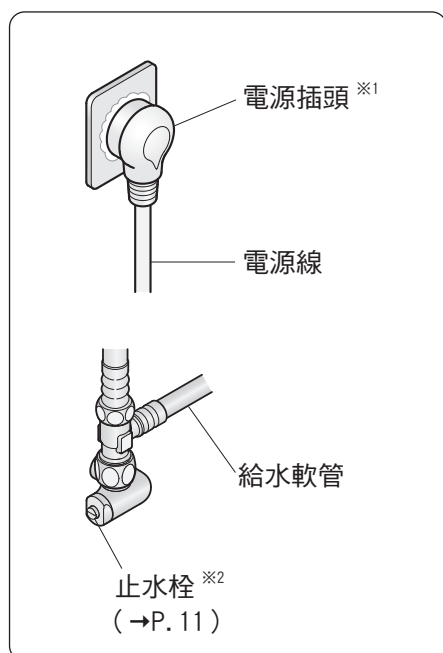
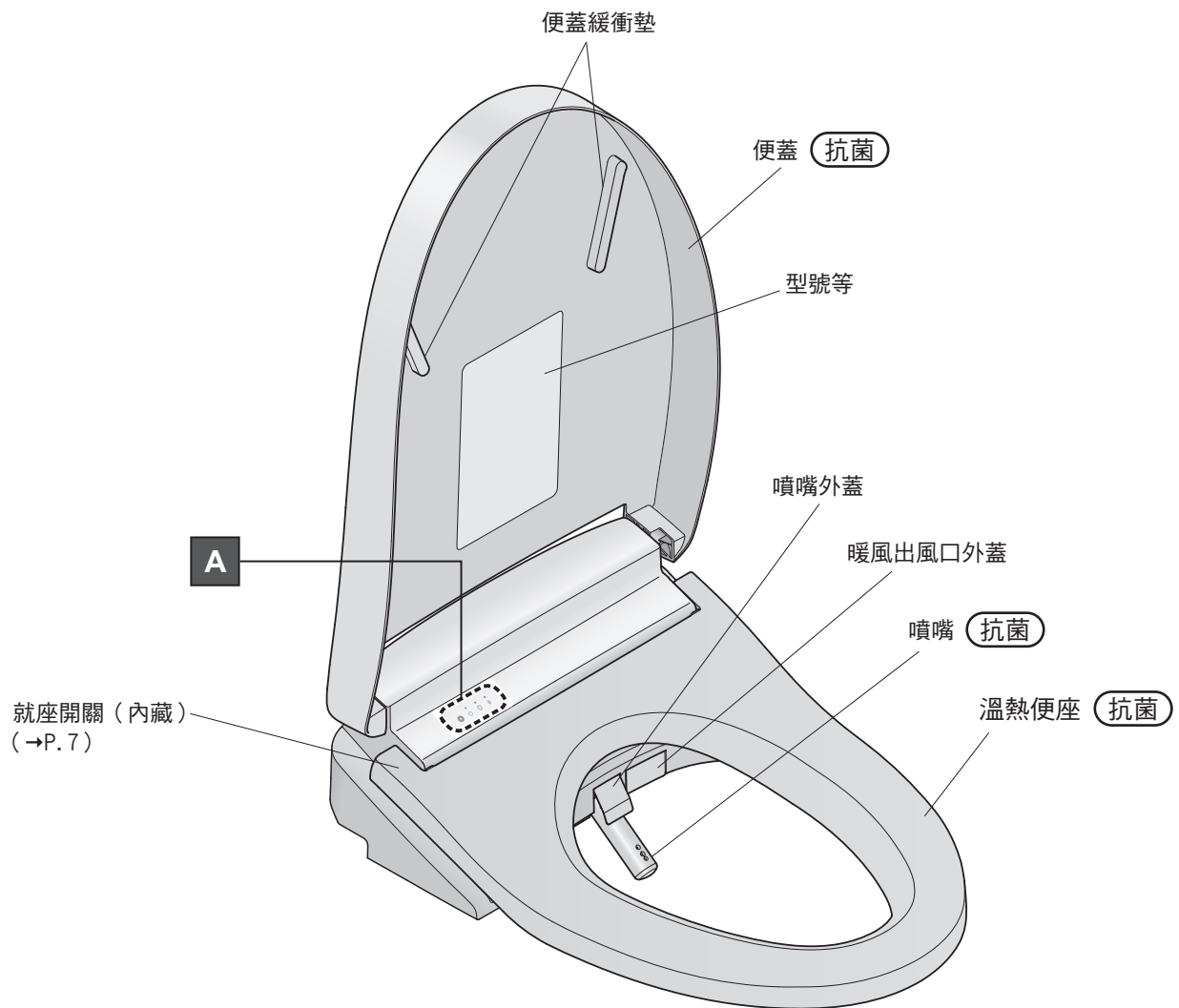

※1 形狀可能有差異。

※2 依據馬桶或水箱種類不同，形狀、位置也略有差異。

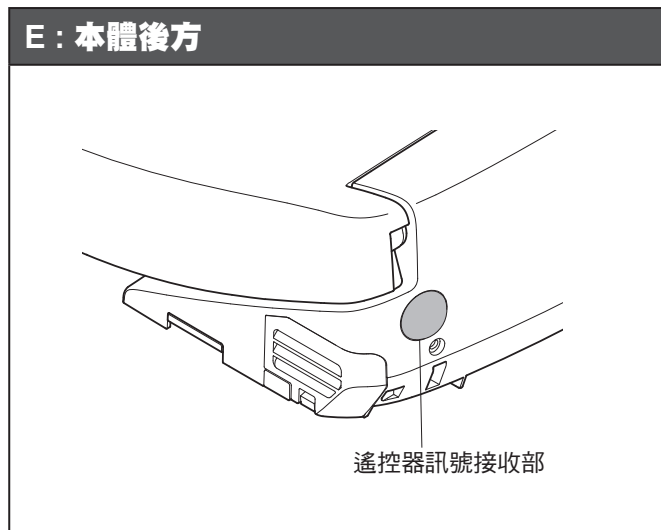
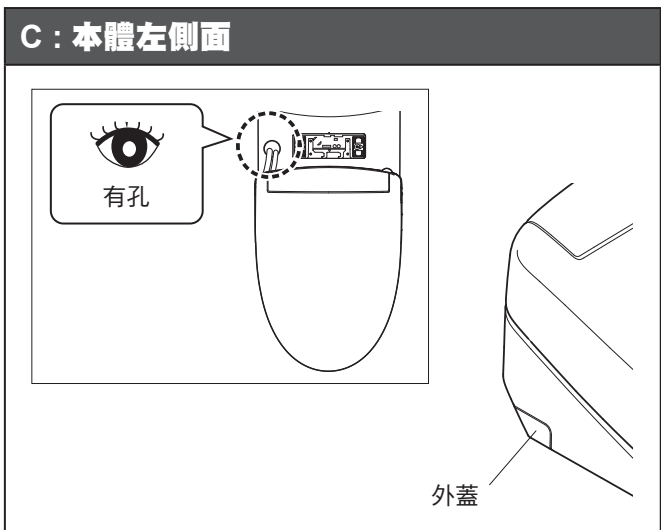
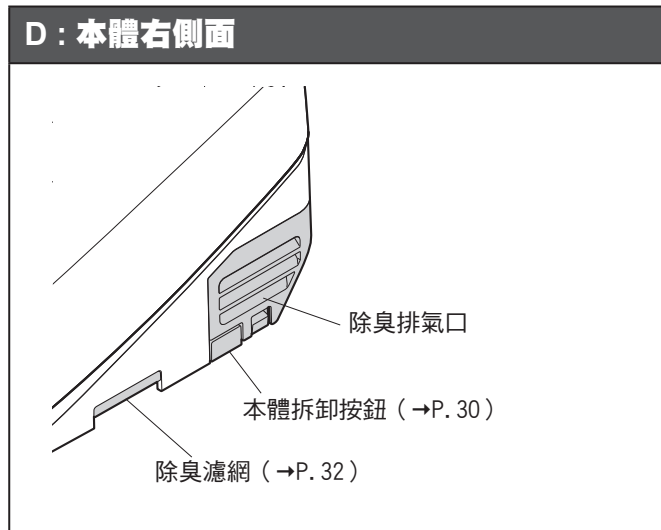
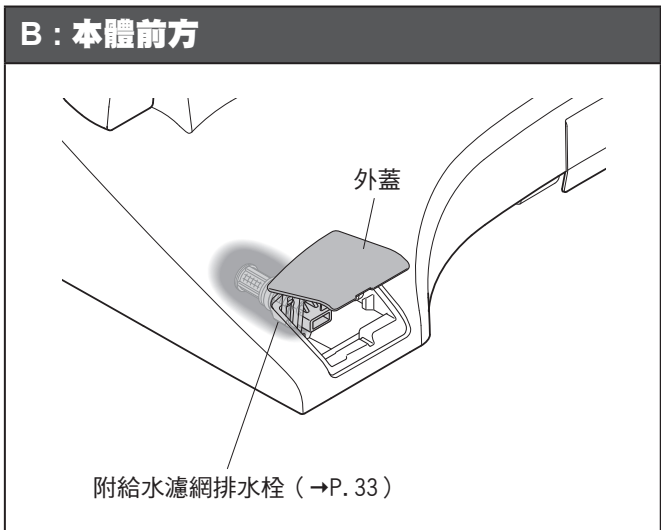
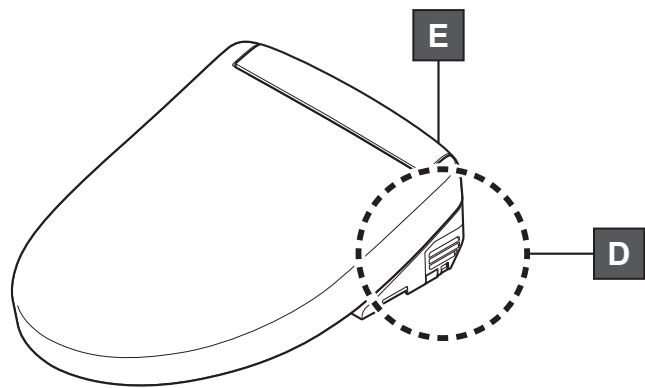
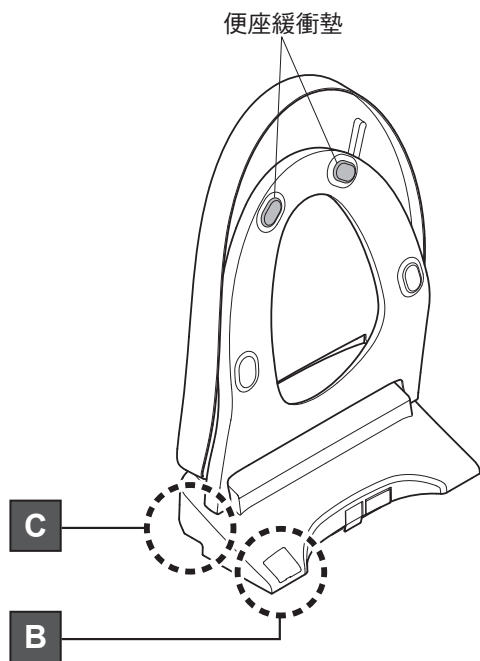

準備

初次使用時

1. 放入電池

1.1 將遙控器由掛座上取下

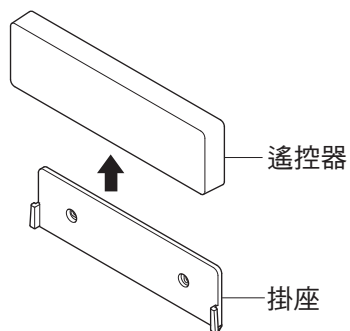

1.2 打開電池外蓋，裝入 2 個 4 號電池 裝入電池之後，蓋上電池外蓋

遙控器背面

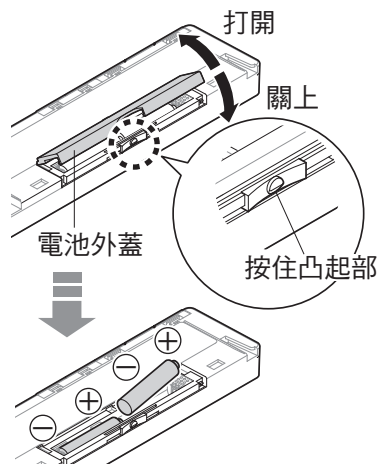

▶ 正確放入電池後，遙控器上所有指示燈亮燈約 2 秒。

1.3 將遙控器放置於掛座上

關於電池

請使用鹼性電池

為避免電池破裂或漏液，請務必遵守「安全注意事項」。
(→P. 4、6)

2. 開啟電源

2.1 開啟配電盤的斷路器

▶ 噴嘴伸出後收回

2.2 確認「運轉」指示燈亮燈

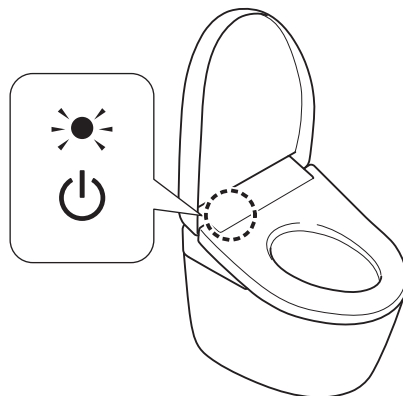

沒有亮燈的情況下

使用遙控器，將「運轉」設定成「開」

 按下「運轉開／關」按鍵約 3 秒以上

「關閉」電源時

關閉配電盤的斷路器

▶ 「運轉」指示燈不亮燈。

3. 打開止水栓

3.1 全開止水栓

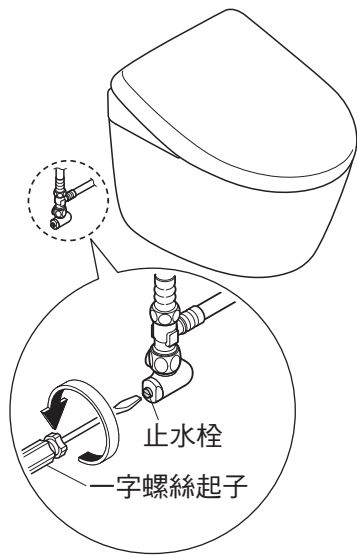

基本使用方法

自動功能的作用

使用「電解除菌水」，自動洗淨噴嘴。

1. 就座^{※1}



除臭
前噴霧

除臭

除臭開始



去除馬桶內的異味

告知：除臭濾網必須定期進行清潔保養。(→P. 32)

前噴霧

前噴霧

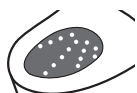

向馬桶內噴灑噴霧，使污垢不易附著

2. 起身



自動強力除臭
潔淨噴嘴

自動強力除臭

約10秒後

自動強力除臭開始



由便座起身，約60秒後自動停止

潔淨噴嘴

僅使用洗淨功能時

約25秒後

噴嘴伸出，使用噴嘴底部流出的電解除菌水洗淨^{※2}



告知：也可按下遙控器的按鍵，使用電解除菌水。
(→P. 15「潔淨噴嘴」)

※1 為了準備出溫水，會由噴嘴附近出水數秒鐘。

※2 未使用洗淨功能（臀部洗淨・下身洗淨等），經過約8小時，會自動洗淨噴嘴。
(由噴嘴附近出水。)

「自動功能的作用」以初期設定的動作說明。
亦可變更設定使用。
(→P. 20 - 28 「變更設定」)

何謂電解除菌水

使用由自來水中所含有的氯化物離子轉化成次氯酸的水，廣泛地運用在食材和餐具、奶瓶等的沖洗、消毒等。

- 若使用井水可能無法獲得充分除菌效果。
(氯化物離子較少)
- 「電解除菌水」雖具抑制污垢的效果，但並非不需進行清潔打掃。
- 會依使用環境或條件，效果和持續時間可能有所差異。

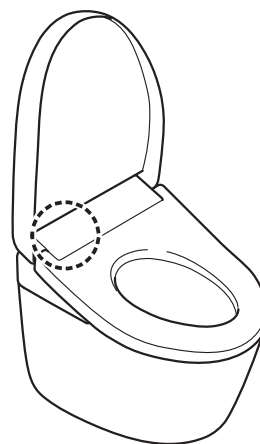

潔淨噴嘴指示燈

潔淨噴嘴中

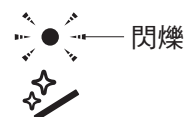

基本使用方法

使用遙控器

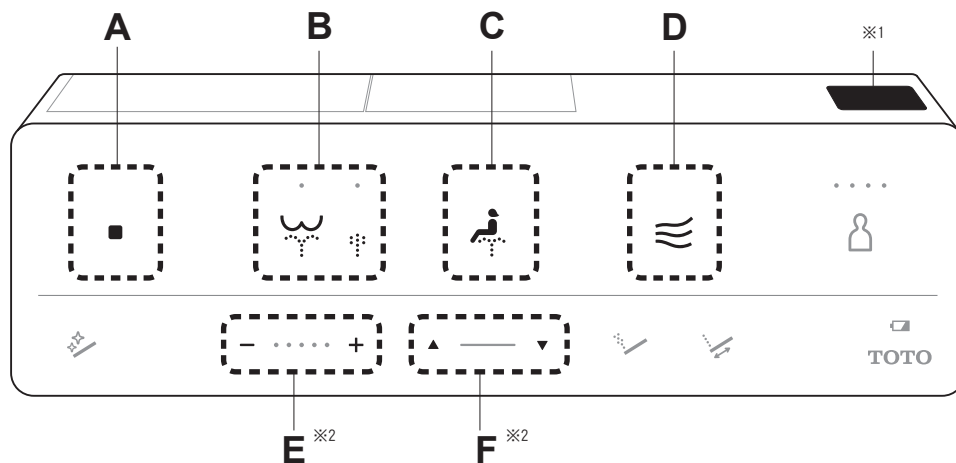



按下遙控器的按鍵，本體接收訊號後，發出電子音。

A  停止
停止 B 和 C、D 的操作。



B  臀部洗淨
清洗臀部。



 臀部柔和洗淨
以柔和水流包覆臀部。



每按下 ，即可切換  與 。

C  下身洗淨
女性專用的護理洗淨。

D  暖風烘乾
烘乾臀部。

E   水勢調整
可5段式調整水勢強弱。
[-]弱、[+]強

   按下水勢調整按鍵，在設定位置亮燈約10秒。

F   洗淨位置調整
利用 [▲] [▼]，可5段式調整洗淨位置。

完成遙控器操作，經過片刻之後(最多不超過5分鐘)，即恢復至第3段。



若不想恢復至第3段時(→P. 27)

告知：請盡量靠後方坐上便座，較易對準洗淨位置，也會讓水花飛濺變少。

※1 遙控器訊號發送部

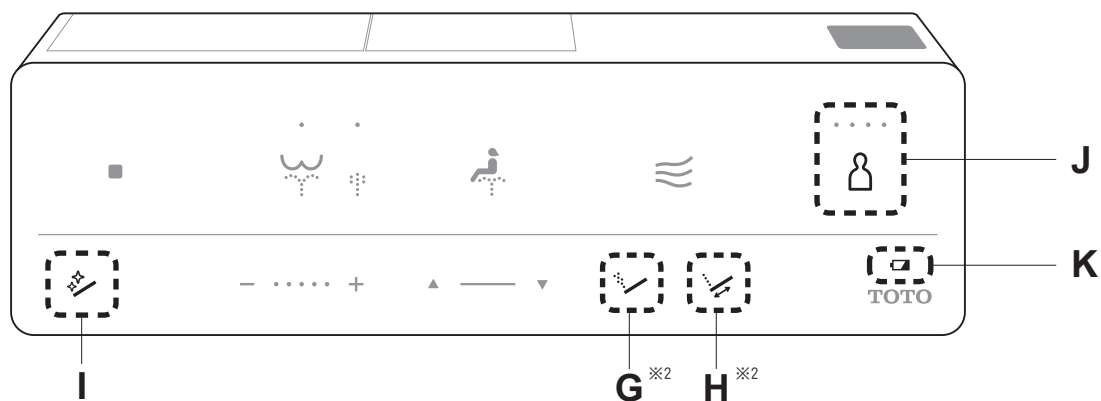
※2 在使用 B 和 C 中按下按鍵，就能使用的功能。



- G**  **按摩洗淨**
水勢強弱有節奏的洗淨。
- H**  **震動洗淨**
噴嘴前後移動，洗淨範圍更廣。

告知：請盡量靠後方坐上便座，較易對準洗淨位置，也會讓水花飛濺變少。

- I**  **潔淨噴嘴**
使用電解除菌水※3清潔噴嘴。

噴嘴洗淨後，由噴嘴附近出水。

告知：使用洗淨功能(臀部洗淨・下身洗淨等)時，也可自動清洗噴嘴。(→P. 12、25「潔淨噴嘴」)

告知：噴嘴伸出，進行清潔保養時(→P. 32「噴嘴清潔」)

- J**  **個人設定**
記憶4位使用者對「水勢」「洗淨位置」「溫水溫度」的喜好設定。(→P. 28)

使用時

1) 按下按鍵，在所設定的位置亮燈

- ○ ○ ○ 登錄1
- ● ○ ○ 登錄2
- ● ● ○ 登錄3
- ● ● ● 登錄4

2) 按下使用的洗淨按鍵(臀部洗淨等)

- K**  **電池沒電預告指示燈**
(→P. 34)

※3 何謂「電解除菌水」(→P. 13)

基本使用方法

使用遙控器（續）





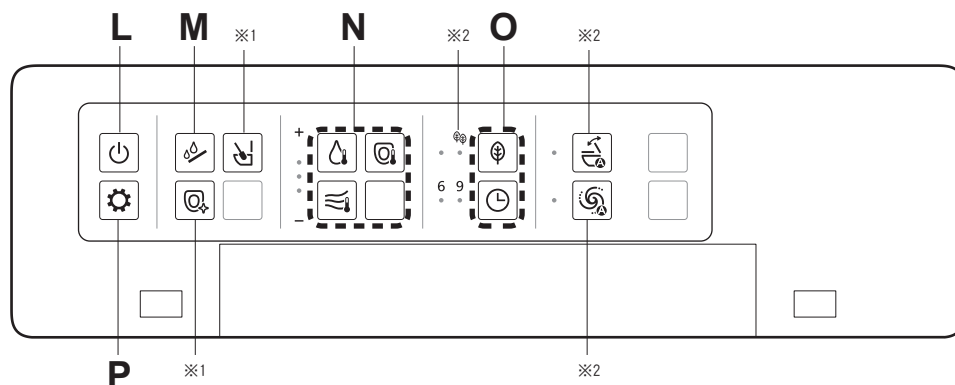



遙控器背面

遙控器的取下方法(→P. 10)



按下遙控器的按鍵，本體接收訊號後，發出電子音。

可使用遙控器進行設定的內容一覽表。
詳細說明請參閱該當頁數。

L		運轉開／關按鍵 按下約3秒以上可進行開／關。 (→P. 10 步驟 2-2.2)	O		智慧省電
M		噴嘴清潔 (→P. 32)			定時省電
N		溫水溫度		設定省電時(→P. 24)	
		便座溫度	P		設定確認
		烘乾溫度		以指示燈確認現在的設定。※3	
調整溫度時(→P. 18、19)					

※1 本產品沒有此功能，因此雖有按鍵，但是無法使用。

※2 本產品沒有此功能，因此雖然按下按鍵，指示燈會亮燈，但是無法使用。

※3 沒有此功能的按鍵指示燈亦會亮燈。

溫度調整

溫水，便座，烘乾

由高溫至低溫可3段式調整，並可設定為「關」。

遙控器背面

遙控器的取下方法(→P. 10)

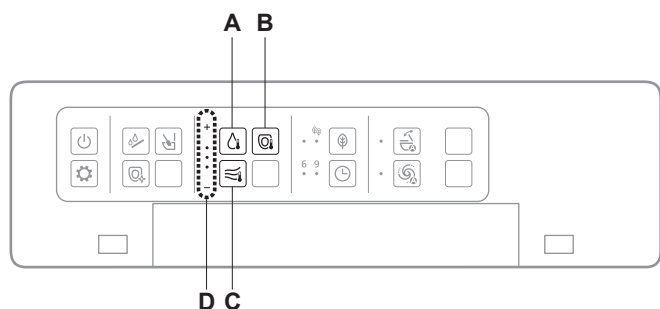

- A 溫水溫度按鍵 (欲調整溫水溫度時)
- B 便座溫度按鍵 (欲調整便座溫度時)
- C 烘乾溫度按鍵 (欲調整烘乾溫度時)
- D 顯示按下按鍵的溫度等級

調整溫度

1. 將遙控器由掛座上取下 (→P. 10)
2. 選擇並按下欲設定溫度的按鍵 (「便座溫度」按鍵)， (「溫水溫度」按鍵)， (「烘乾溫度」按鍵)
 - ▶ 顯示現在溫度的等級

3. 利用步驟 2 選擇的按鍵反覆按下至喜好的溫度等級
 - ▶ 每按下一次即切換設定

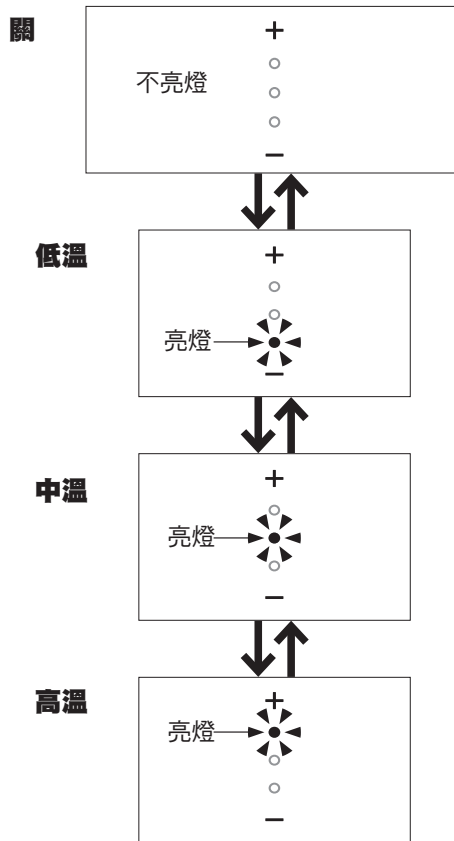

設定完成

- ▶ 設定便座溫度時，便座指示燈會亮燈





告知：烘乾沒有「關」的設定。
溫度調整指示燈，若持續約10秒鐘以上未按下按鍵，會保留已記憶的設定並熄燈。設定中，若溫度調整指示燈熄燈，請由步驟2重新設定。

4. 將遙控器放置於掛座上 (→P. 10)

即使調整溫度，便座仍然不熱時
▶ 省電功能是否設定在「開」的狀態下？ (→P. 22、23)

便座，溫水^{※1}溫度設定為「關」時

- 遙控器由掛座上取下(→P. 10)
- 選擇並按下欲「關閉」溫度的按鍵  (「便座溫度」按鍵)， (「溫水溫度」按鍵)
 - ▶ 顯示現在溫度的等級

- 利用步驟 2 選擇的按鍵反覆按下直到溫度等級至「關」為止

▶ 每按下一次即切換設定

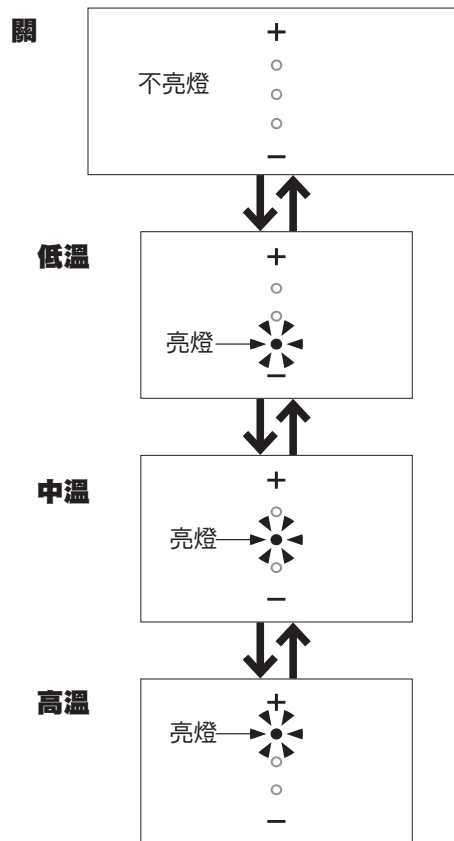

設定完成

▶ 將便座溫度設定成「關」時，便座指示燈會熄滅



告知：烘乾沒有「關」的設定。

- 將遙控器放置於掛座上(→P. 10)

※1 即使在「關」的狀態下，為防止凝結水氣的產生，溫水溫度不會降至 20 °C 以下。

變更設定

設定一覽表

設定種類	可變更設定 粗體字為「初始設定」
智慧省電(→P. 24)	開/ 關
定時省電(→P. 24)	6小時/9小時/ 關
潔淨噴嘴(→P. 25)	開 /關
前噴霧(→P. 25)	開 /關
除臭(→P. 26)	開 /關
自動強力除臭(→P. 26)	開 /關
電子音(→P. 27)	開 /關 ^{※1}
記憶水勢洗淨位置(→P. 27)	開/ 關
個人設定(→P. 28)	開 /關
個人設定登錄(→P. 28)	登錄1/登錄2/登錄3/登錄4

※1 即使電子音設定為「關」，變更設定時電子音還是會響。(記憶水勢洗淨位置、個人設定除外)

操作遙控器表面按鍵進行設定

以步驟1按下按鍵約10秒以上，就會進入設定模式。
(→P. 25 - 28)

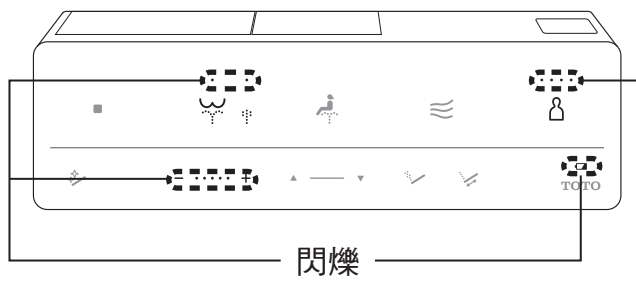

確認

按下 **■** 約10秒後的情況



同時按下 **■** 和 **+**
約10秒後的情況



告知：設定中，約60秒內若未按下下個按鍵，閃爍會消失。
若設定未完成，請由步驟1重新設定。

操作遙控器背面按鍵進行設定

遙控器背面

遙控器的取下方法(→P. 10)

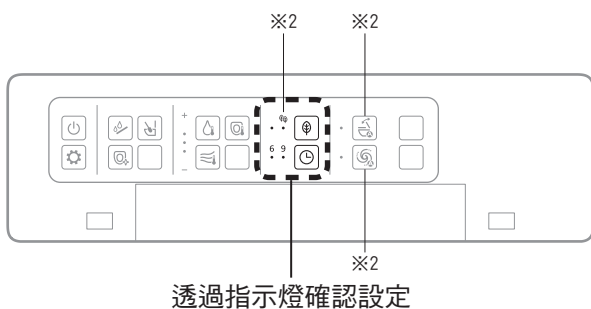

▶ 用於設定的按鈕 (→P. 24 - 28)

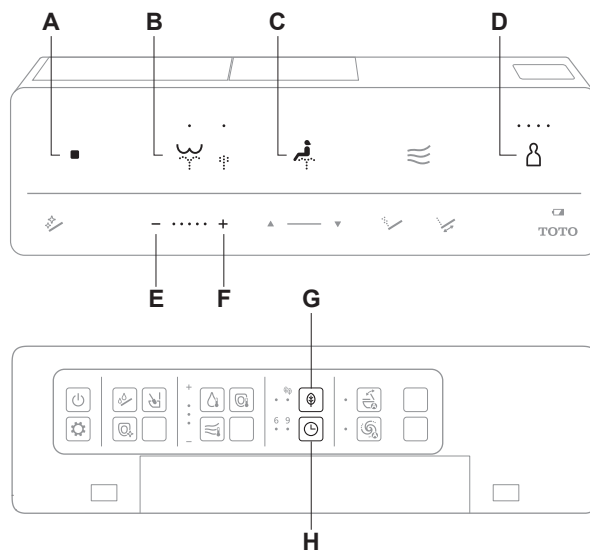

- A 停止按鍵
- B 臀部洗淨按鍵
- C 下身洗淨按鍵
- D 個人設定按鍵
- E 水勢-按鍵
- F 水勢+按鍵
- G 智慧省電按鍵
- H 定時省電按鍵

※2 指示燈會亮燈，但是無法使用。

變更設定

關於省電功能

省電功能有「智慧省電」與「定時省電」2種類。
降低便座溫度（或「關」）進行省電。

告知：即使進行省電時（便座加熱器「低溫」或「關」），就座後，也會暫時變溫熱。
（約15分鐘達到設定溫度。）
本體顯示部恢復至設定省電時的指示燈狀態。

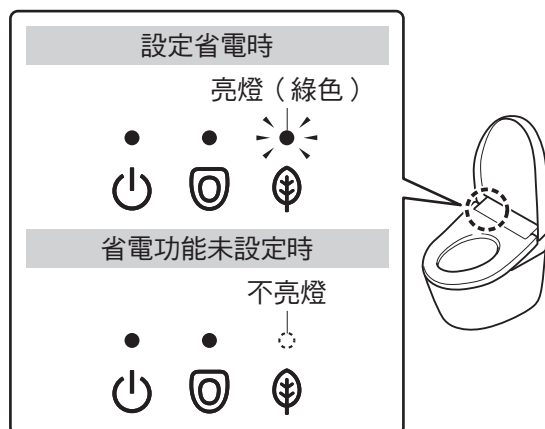

智慧省電

產品自動進行省電
產品找到不常使用的時段，自動降低便座的溫度。
找出不常使用的時段，約需花費10天的時間。

進行省電時

本體顯示部



便座加熱器



定時省電

只在決定的時段進行省電（6小時，9小時）
一旦進行設定，每天會於此時段，自動關閉便座加熱器。

進行省電時

本體顯示部

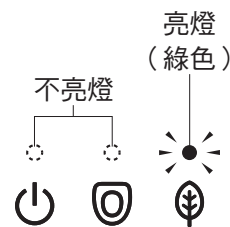

便座加熱器



例

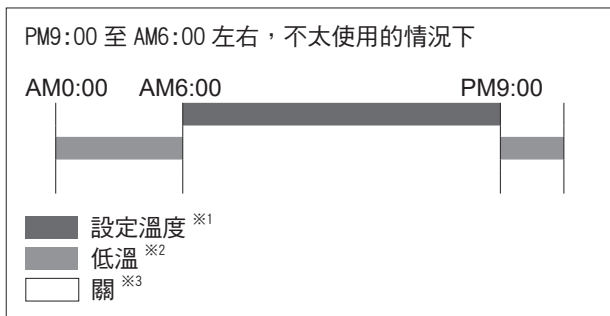

例

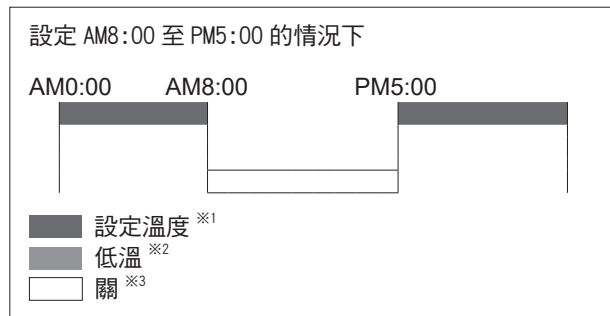

※1 P. 18、19 已設定的溫度。

※2 便座加熱器在「低溫」的時段。

※3 便座加熱器在「關」的時段。

定時省電和智慧省電

想要徹底省電

同時設定「定時省電」和「智慧省電」，即使不在「定時省電」時段，也會啟動「智慧省電」。

進行省電時

本體顯示部

「智慧省電」中

▶「智慧省電」時的指示燈顯示
(→P. 22)

「定時省電」中

▶「定時省電」時的指示燈顯示
(→P. 22)

便座加熱器



例

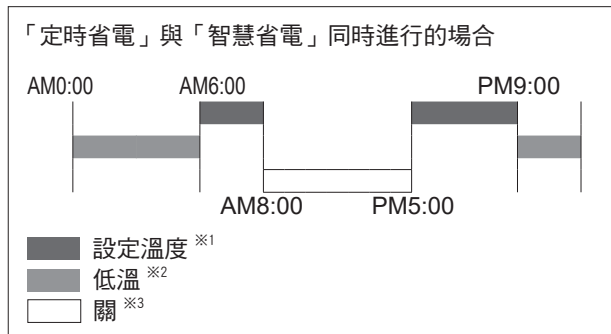

變更設定

設定方法

智慧省電

1.

按下「智慧省電」按鍵

▶ 每按下一次即切換設定

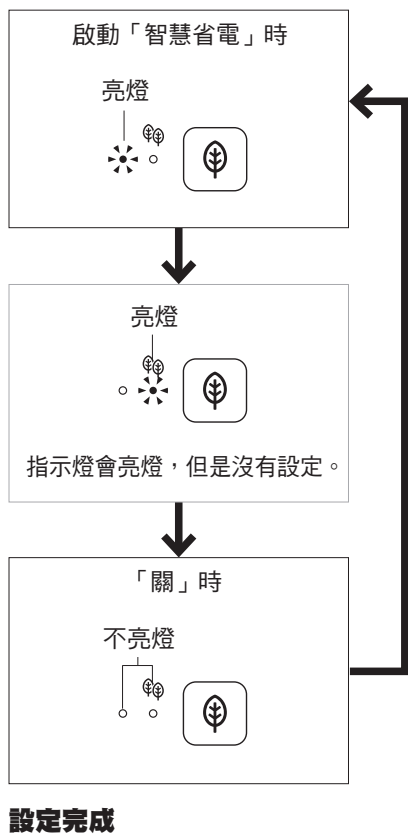

定時省電

請在欲開始進行定時省電的時段進行設定。

例：凌晨 1 點至 7 點(6 小時)進行省電

1.

凌晨 1 點時按下「定時省電」按鍵

反覆按下至「6」指示燈亮起為止。

▶ 每按下一次即切換設定

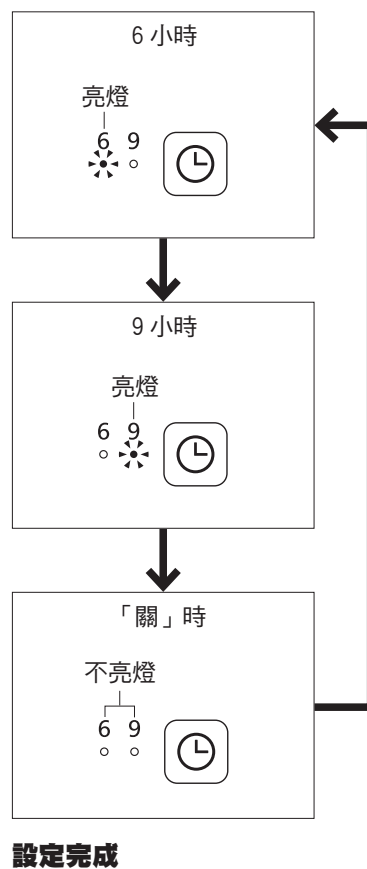

潔淨噴嘴※1

噴嘴自動洗淨
使用／不使用

1. ■

按下「停止」按鍵，直到遙控器
指示燈亮燈、閃爍為止
(約10秒)



2. +

按下「水勢+」按鍵

3.

按下「臀部洗淨」按鍵

4. 選擇想要設定的項目，按下按鍵

自動洗淨噴嘴

「使用」時	「不使用」時
水勢+	水勢-
+	-
嗶	嗶-

設定完成

前噴霧

馬桶內自動噴灑噴霧
噴灑／不噴灑

1. ■

按下「停止」按鍵，直到遙控器
指示燈亮燈、閃爍為止
(約10秒)



2. +

按下「水勢+」按鍵

3.

按下「下身洗淨」按鍵

4. 選擇想要設定的項目，按下按鍵

馬桶內自動噴灑噴霧

「噴灑」時	「不噴灑」時
水勢+	水勢-
+	-
嗶	嗶-

設定完成

※1 將「潔淨噴嘴」設定成「不使用」之後，噴嘴清潔指示燈會熄燈。

變更設定

除臭

就座後自動進行除臭
使用／不使用

1. ■

按下「停止」按鍵，直到遙控器
指示燈亮燈、閃爍為止
(約10秒)



2. -

按下「水勢-」按鍵

3. 人

按下「下身洗淨」按鍵

4. 選擇想要設定的項目，按下按鍵

就座後自動進行除臭

「使用」時 水勢+ + 嗶	「不使用」時 水勢- - 嗶-
------------------------	--------------------------

設定完成

自動強力除臭

由馬桶起身後，自動進行強力除臭
使用／不使用

1. ■

按下「停止」按鍵，直到遙控器
指示燈亮燈、閃爍為止
(約10秒)



2. -

按下「水勢-」按鍵

3. +

按下「水勢+」按鍵

4. 選擇想要設定的項目，按下按鍵

起身後自動進行強力除臭

「使用」時 臀部洗淨 人 嗶	「不使用」時 下身洗淨 人 嗶-
-------------------------	---------------------------

設定完成

電子音

電子音
發出／不發出

1. ■ 和 +

同時按下「停止」按鍵和「水勢+」
按鍵約10秒以上，直到遙控器
指示燈亮燈、閃爍為止



2. -

按下「水勢-」按鍵

3.

按下「臀部洗淨」按鍵

4. 選擇想要設定的項目，按下按鍵

電子音發出／不發出

「發出」時	「不發出」時
水勢+	水勢-
+	-
嗶	嗶-

設定完成

記憶水勢洗淨位置

記憶喜好的水勢・洗淨位置
使用／不使用

1. ■ 和 +

同時按下「停止」按鍵和「水勢+」
按鍵約10秒以上，直到遙控器
指示燈亮燈、閃爍為止

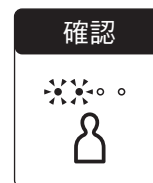

2.

按下「臀部洗淨」按鍵

3. +

按下「水勢+」按鍵

4. -

按下「水勢-」按鍵

▶ 顯示現在等級

5. -

按下「水勢-」按鍵

▶ 每按下一次即切換設定

記憶前次的位置

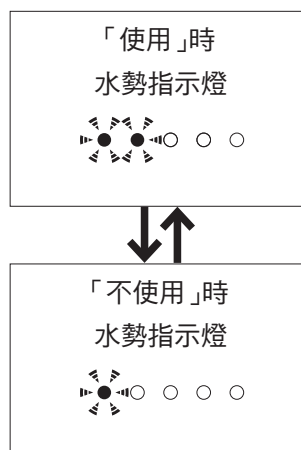

6. ■

按下「停止」按鍵

設定完成

變更設定

個人設定

個人設定
使用／不使用

1. ■ 和 +

同時按下「停止」按鍵和「水勢+」
按鍵約10秒以上，直到遙控器
指示燈亮燈、閃爍為止



2. -

按下「水勢-」按鍵

3. +

按下「水勢+」按鍵

4.

按下「下身洗淨」按鍵
▶ 顯示現在等級

5. -

按下「水勢-」按鍵
▶ 每按下一次即切換設定
個人設定使用／不使用

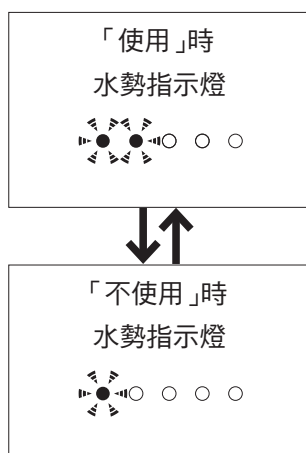

6. ■

按下「停止」按鍵
設定完成

個人設定登錄※1

登錄個人喜好的洗淨位置等

1.

按按下「個人設定」按鍵
選擇想要設定的地方

▶ 每按下一次即切換設定

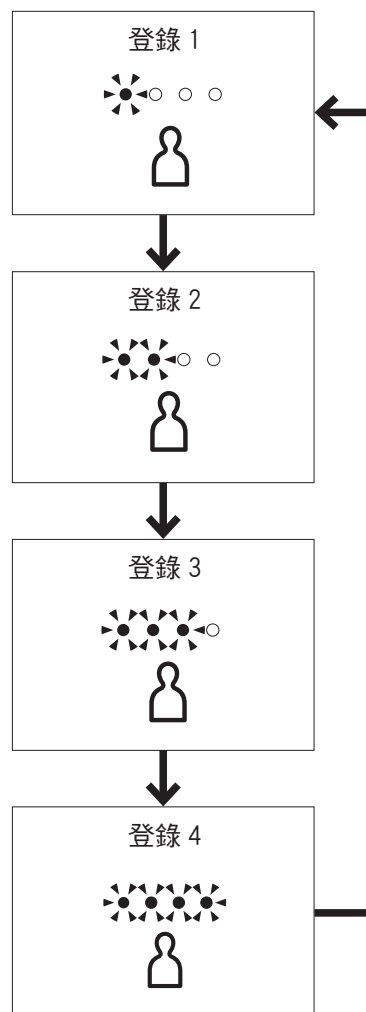

2. 使用臀部洗淨等時，將「洗淨位置」「水勢」「溫水溫度」設定為喜好位置

3.

按下「個人設定」按鍵約5秒以上
(嗶)

設定完成

※1 將「個人設定」設定為「關」時，無法進行此操作。

清潔保養

清潔保養前

警告

進行清潔保養或檢查時，請務必斷電
可能導致觸電或錯誤動作等故障。

進行清潔保養時，為了安全起見，請關閉電源※2

「關閉」電源後，「運轉」指定燈會熄滅。

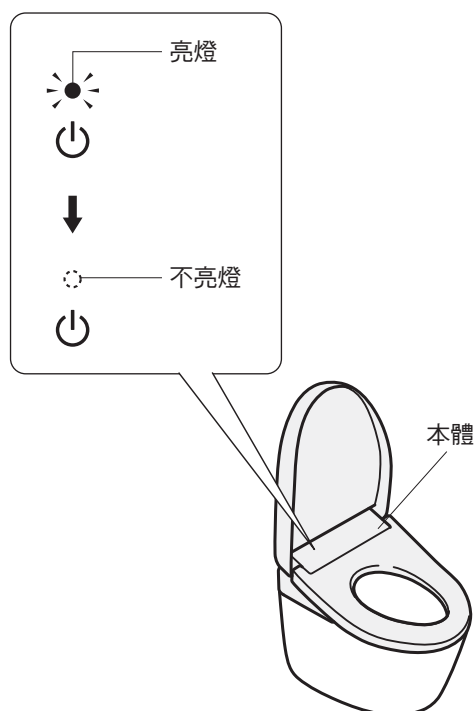

若要「關閉」電源

關閉配電盤的斷路器

若要「開啟」電源

開啟配電盤的斷路器

▶「運轉」指示燈亮燈

本體



• 沾濕軟布

• 衛生紙
• 乾布
• 尼龍刷
可能導致刮傷。

日常

1. 「關閉」電源(→左述)

2. 用水沾濕的軟布，擰乾後擦拭

髒汙情況嚴重時

請以軟布沾取稀釋後的廚房用中性清潔劑擦拭，接著再以清水擦拭



• 廚房用中性清潔劑

• 稀釋劑
• 揮發劑
• 去汙粉

3. 「開啟」電源(→左述)

▶「運轉」指示燈亮燈

請求

本體屬電器產品。請注意，請勿讓水滲入產品內部、或讓清潔劑殘留在本體和馬桶之間的縫隙。

請勿直接將清潔劑倒入暖風出風口或噴嘴周圍的外蓋等。可能損傷塑膠部位，或造成故障。

使用廁所用清潔劑清潔馬桶時，請於3分鐘內清潔乾淨，並將便座、便蓋掀起狀態下放置。

請將殘留於馬桶上的清潔劑擦拭乾淨。

清潔劑的蒸發氣體進入本體內，可能導致故障。

請勿過度施力，推壓或拉拔暖風出風口或噴嘴周圍的外蓋。可能導致損壞或故障。

便座背面或便座緩衝墊等，也請使用水沾濕軟布，擰乾後擦拭乾淨。





可能因汙垢附著等導致變色。

※2 使用「噴嘴清潔」時除外。

清潔保養

本體與馬桶的縫隙

拆下本體，可清潔保養馬桶上面及本體底部。

-  沾濕軟布
 -  衛生紙
 -  乾布
 -  尼龍刷
- 可能導致刮傷。

標準：每月一次

1. 「關閉」電源(→P. 29)

注意

如果不「關閉」電源，可能導致產品出現錯誤動作、故障或觸電。

2. 拆下本體

按著本體拆卸按鈕，並將本體往前拉出

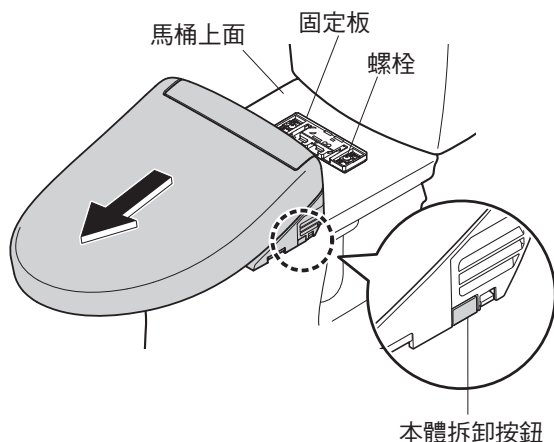

請求

請勿硬拉。
因連接給水軟管、電源線。
請勿用力折彎軟管。

3. 清潔保養馬桶上面與本體底部

請以軟布沾取稀釋後的廚房用中性清潔劑擦拭，接著再以清水擦拭以防止清潔劑殘留

4. 安裝本體

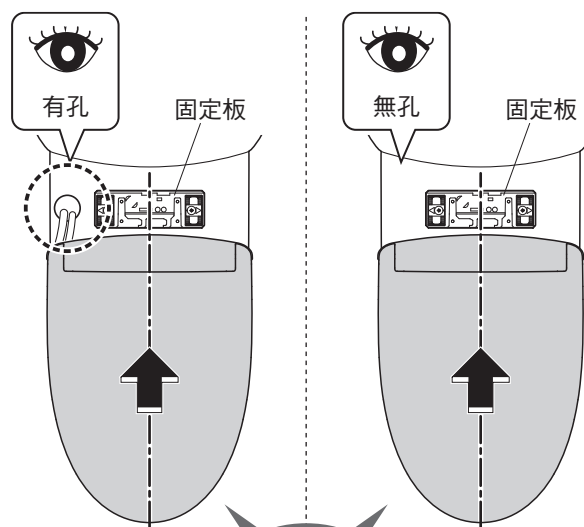

喀擦

- 1) 電源線與給水軟管收納至馬桶內
 - 2) 本體與安裝板的中心對齊後，推入直到發出「喀擦」聲為止
- 本體與安裝板的中心對齊後，推入直到發出「喀擦」聲為止

請求

請避免夾到電源線。
請勿用力折彎給水軟管。

注意

請將本體確實地推入固定板中直到發出「喀擦」聲可能會導致本體脫落導致受傷。

▶ 安裝後，請將本體往前拉，確認不會脫落

5. 「開啟」電源(→P. 29)

▶ 「運轉」指示燈亮燈

本體與便蓋的縫隙

拆下便蓋，讓各個角落皆可進行清潔保養。



• 沾濕軟布

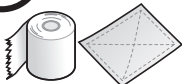

• 衛生紙
• 乾布
• 尼龍刷
可能導致刮傷。

標準：每月一次

1. 「關閉」電源，將本體卸下
(→P. 29、30)

2. 拆下便蓋

將便蓋稍往前傾斜

- A** 左側向外側撐開
- B** 將油壓器由凸部拆下並往上拿起
- C** 拆下右側

用雙手拿住

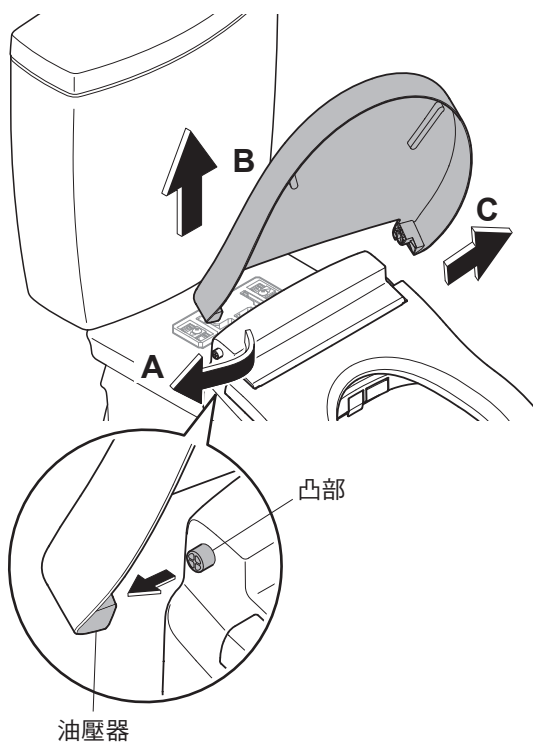

3. 將沾濕的軟布確實擰乾後擦拭

4. 安裝便蓋

D 右側的插銷與油壓器對齊
將便蓋稍往前傾斜

E 撐開左側的同時

F 將油壓器對齊凸部安裝

請求

請注意，避免夾到手指。

用雙手拿住

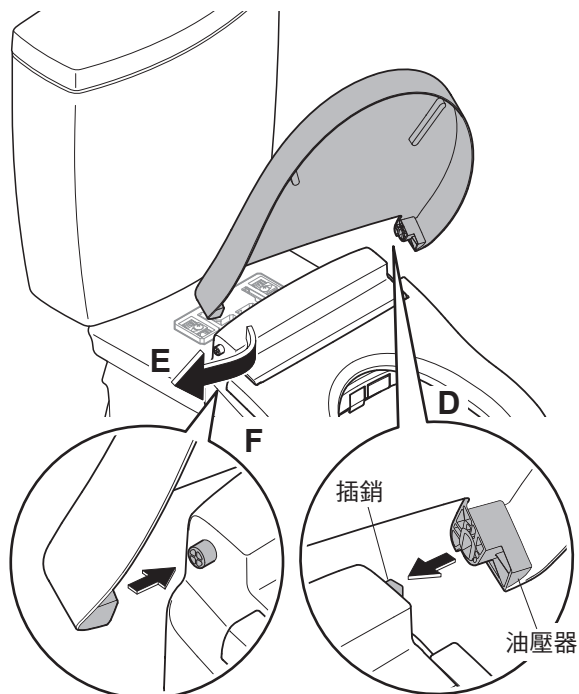

5. 安裝本體，「開啟」電源
(→P. 29、30)

▶「運轉」指示燈亮燈

6. 開關便蓋確認安裝狀態

清潔保養

噴嘴



• 軟布

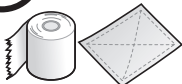

• 衛生紙
• 乾布
• 尼龍刷
可能導致刮傷。

標準：每月一次
在意污垢時（噴嘴清潔）

1. 噴嘴伸出

遙控器背面

遙控器的取下方法（→P. 10）



按下「噴嘴清潔」按鍵

- ▶ 噴嘴伸出流出清潔用水
- ▶ 約 5 分鐘後自動收回

2. 軟布沾濕後擦拭

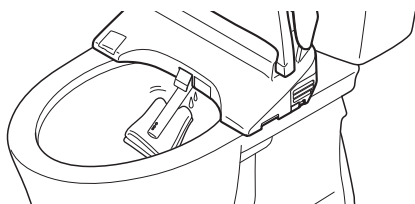

請求

請勿硬拉、塞回或重壓噴嘴。
可能導致破損或故障。

3. ■

按下遙控器正面的「停止」按鍵

- ▶ 噴嘴收回

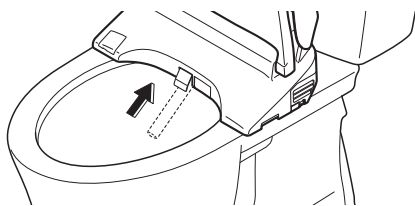

除臭濾網

標準：每月一次

1. 「關閉」電源（→P. 29）

2. 取下除臭濾網

拿著除臭濾網的凹部，往外側拉出

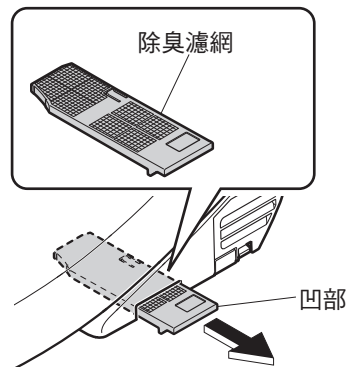

請求

請勿硬拉。
可能導致破損或故障。

3. 使用牙刷等物清潔

- ▶ 用水清洗時，務必擦乾後才能安裝。
- ▶ 嚴重附著污垢時，建議進行更換。（購入時 P. 46）

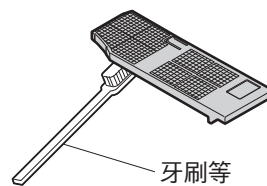

4. 推入除臭濾網

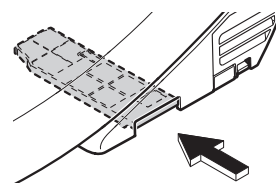

確實推入至發出「喀嚓」聲為止

5. 「開啟」電源（→P. 29）

- ▶ 「運轉」指示燈亮燈

附給水濾網排水栓

標準：每半年一次
感覺洗淨水勢變弱時

1. 關閉止水栓(→P. 39)

- ▶ 停止給水

⚠ 注意

請勿在止水栓開啟的狀態下拆下附給水濾網排水栓。
可能導致水會噴出。

2. ✨

按下「潔淨噴嘴」按鍵
(排空給水管內壓力)

3. 「關閉」電源(→P. 29)

4. 打開便座·便蓋

5. 打開外蓋及拆下附給水濾網排水栓

- 1) 將一字螺絲起子插入外蓋的凹口部並打開

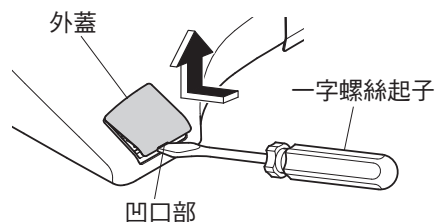

- 2) 以一字螺絲起子鬆開附給水濾網排水栓並拉出

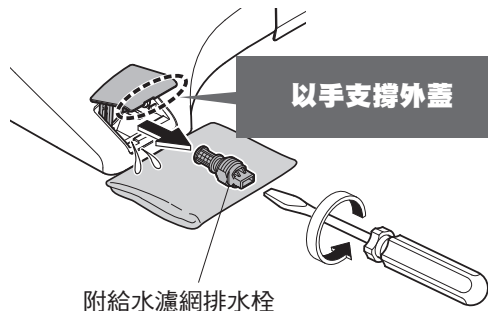

6. 使用牙刷等物清潔濾網

- ▶ 將附給水濾網排水栓安裝孔內的污垢清除乾淨
- ▶ 嚴重附著污垢時，建議進行更換。(購入時 P. 46)

7. 安裝附給水濾網排水栓，關上外蓋

- 1) 推入附給水濾網排水栓，再使用一字螺絲起子確實鎖緊

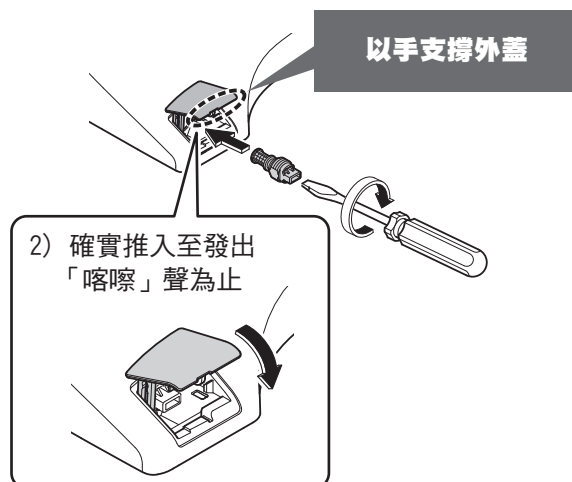

8. 「開啟」電源(→P. 29)

- ▶ 「運轉」指示燈亮燈

9. 打開止水栓(→P. 11)

疑難排解

因停水而無法進行馬桶洗淨時

請一同確認所使用的馬桶的使用說明書。

1. 使用水桶沖水



2. 沖洗過後，若馬桶內水位過低時，請加水至適當水量（直到水位不上升為止）

▶ 為防止發出異味

請求

恢復供水之後，使用前，請務必先在浴室或廚房等地方（本產品之外）進行排水以排出供水管內的空氣。可能因空氣和異物進入本產品而造成故障。在那之後，請務必進行大洗淨。排水管內可能殘留汙物。

無法使用遙控器操作時

遙控器表面電池沒電預告指示燈「」閃爍時，請更換電池。

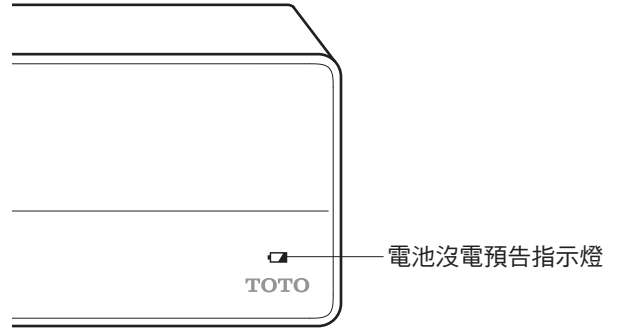

電池更換方法

1. 「關閉」電源（→P. 29）

2. 將遙控器由掛座上取下（→P. 10）

3. 打開電池外蓋，更換4號電池（2個）（→P. 10）

▶ 電池沒電預告指示燈不亮燈

4. 將遙控器放置於掛座上（→P. 10）

5. 「開啟」電源（→P. 29）

▶ 「運轉」指示燈亮燈

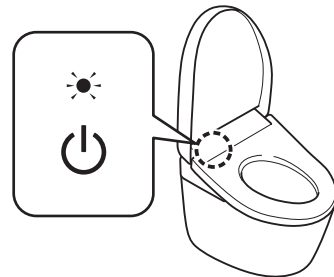

請求

更換電池時，可能解除省電功能等「開」「關」的設定。請再次進行設定。

預防凍結措施

室外溫度若低於0 °C時，請進行預防凍結動作。

請求

室外溫度若低於0 °C時，請勿啟動省電功能。
可能導致產品破損。

為防止周圍溫度降至0 °C以下，請提高浴室內的溫度，或進行預防凍結措施。

防凍措施

1. 關閉止水栓(→P. 39)

▶ 停止給水

⚠ 注意

請勿在止水栓開啟的狀態下拆下附給水濾網排水栓。
可能導致水會噴出。

2. 排空水箱內的水 請操作至水排空為止

3. ✨ 按下「潔淨噴嘴」按鍵 (排空給水管內壓力)

4. 「關閉」電源(→P. 29)

5. 排空水管內的水

1) 打開便座・便蓋

2) 將一字螺絲起子插入
外蓋的凹口部並打開

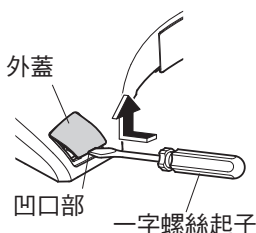

3) 以一字螺絲起子鬆開
附給水濾網排水栓並
拉出

以手支撐外蓋



4) 僅限於給水軟管有露出至本體側面的場合
排空給水軟管內的水

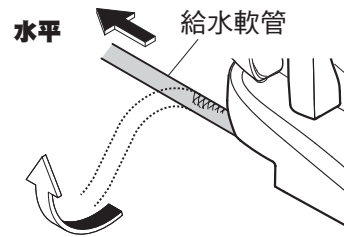

6. 安裝附給水濾網排水栓，關上外蓋

1) 押入附給水濾網排水栓，並使用一字螺絲起子確實鎖緊

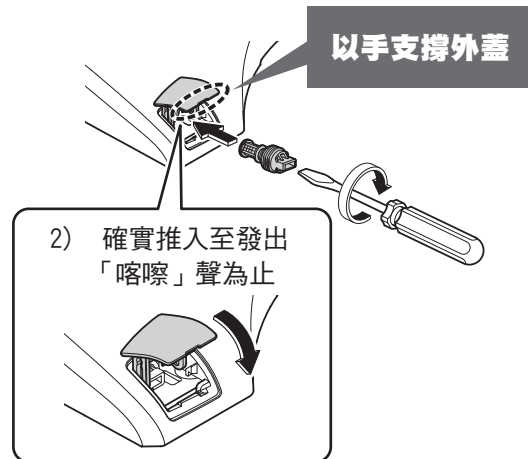

7. 「開啟」電源(→P. 29)

▶ 「運轉」指示燈亮燈

8. 將便座溫度調整至「高」(→P. 18)

▶ 為了保溫，作業後，關上便座、便蓋

再次使用本產品時

▶ 務必再次進行通水。(→P. 37)

疑難排解

長時間不使用時

別墅廁所等長時間不會使用的場所，請務必進行排水。

可能因產品內的水腐敗，引起皮膚發炎等。
(也可能因凍結造成產品破損等問題。)

請求

有凍結之虞時，請進行預防凍結。(→P. 35)
可能導致產品破損。

排水方法

1. 關閉止水栓(→P. 39)

▶ 停止給水

⚠ 注意

請勿在止水栓開啟的狀態下拆下附給水濾網排水栓。
可能導致水會噴出。

2. 排空水箱內的水 請操作至水排空為止

3. ✨ 按下「潔淨噴嘴」按鍵 (排空給水管內壓力)

4. 「關閉」電源(→P. 29)

5. 排空水管內的水

- 1) 打開便座・便蓋
- 2) 將一字螺絲起子插入外蓋的凹口部並打開

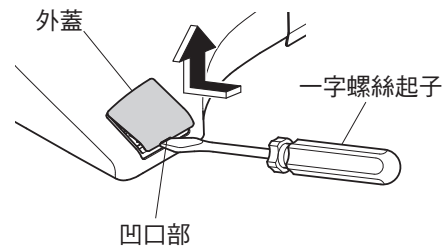

- 3) 以一字螺絲起子鬆開附給水濾網排水栓並拉出

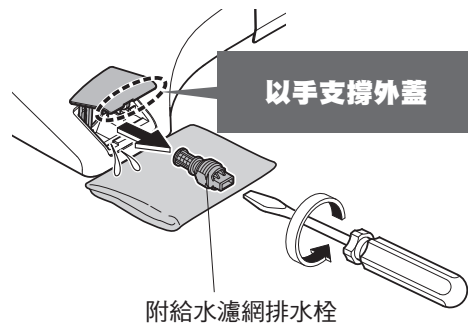

- 4) 僅限於給水軟管有露出至本體側面的場合
排空給水軟管內的水

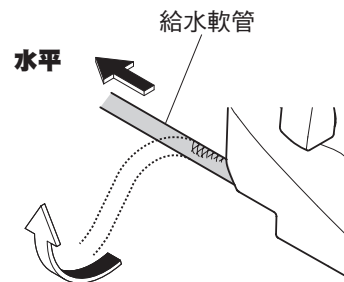

6. 安裝附給水濾網排水栓，關上外蓋

- 1) 押入附給水濾網排水栓，並使用一字螺絲起子確實鎖緊

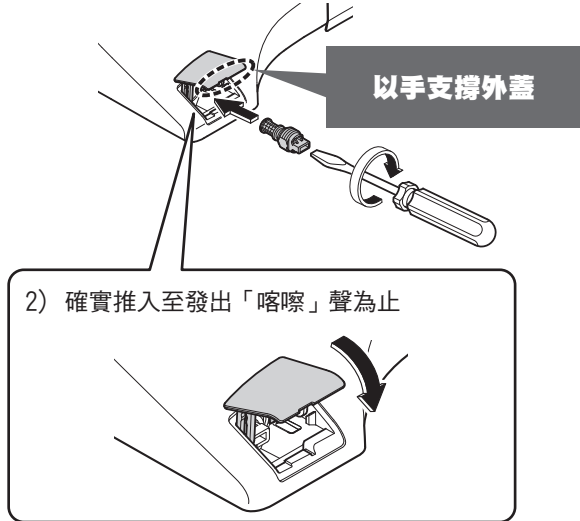

可能產生凍結的情況下

- ▶ 請在馬桶內（水封）倒入不凍液，避免產生凍結。請勿直接將不凍液沖掉。使用前，請回收不凍液，進行廢棄處分。

再次使用本產品時

- ▶ 務必再次進行通水。（→ 右述）

再次通水方法

1. 打開止水栓（→P. 11）
 - ▶ 請確認水管與本體沒有漏水
2. 尚未開啟電源時，「開啟」電源（→P. 29）
 - ▶ 「運轉」指示燈亮燈
3. 由噴嘴出水
 - 1) 按下便座的左側
 - 2) 
 - 按下「臀部洗淨」按鍵，由噴嘴出水
 - ▶ 請以紙杯接住水。
 - 3) 手由便座部位離開

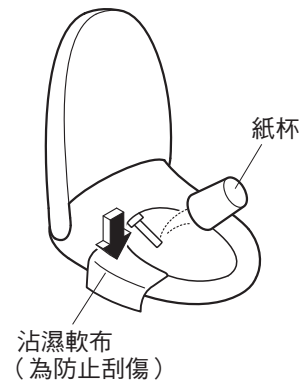

殘留水結凍而無法出水時

- ▶ 請提高廁所室內溫度，並使用沾濕熱水的布，溫熱給水軟管和止水栓

疑難排解

欲取下使用說明卡時

可依以下步驟取下。

1. 「關閉」電源 (→P. 29)

2. 將遙控器由掛座上取下 (→P. 10)

3. 取下掛座及使用說明卡

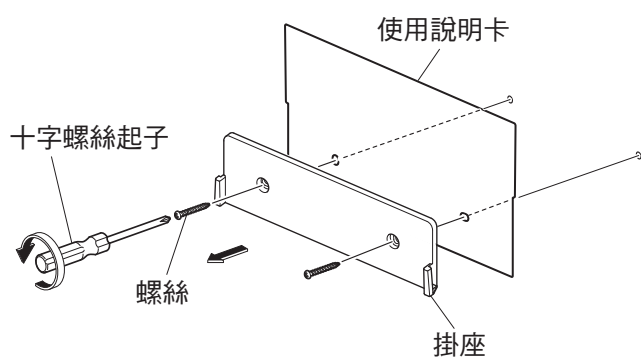

4. 使用螺絲將掛座安裝於壁面上

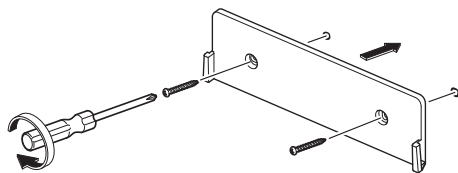

5. 將遙控器放置於掛座上 (→P. 10)

6. 「開啟」電源 (→P. 29)

▶ 「運轉」指示燈亮燈

再次安裝使用說明卡時，請依上述步驟安裝。

▶ 安裝時，請依上述步驟 4 安裝使用說明卡。

疑似故障時

首先，請先查閱P. 39 - 43的處置方式。
若仍無法解決問題時，請洽詢原購買的安裝公司或販售店，或撥打台灣東陶免付費服務專線 0800-890-250。

注意

發生漏水時，請關閉止水栓。

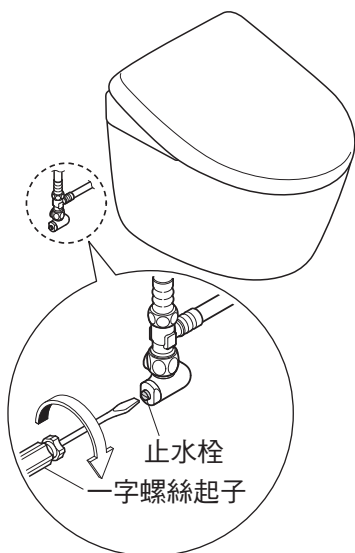

首先，請確認 (A-C)

A：運轉指示燈是否亮燈？
本體是否運作中？

配電盤的斷路器是否在開啟狀態下？

▶ 請確認是否停電、或配電盤斷路器是否在「關」的狀態下？

「運轉開／關」設定是否在「關」狀態下？

▶ 請使用遙控器設定為「開」。
(→P.10 步驟 2-2.2)

「運轉」指示燈是否閃爍？

▶ 本體未確實安裝好。
請重新再次安裝。(→P. 30)

B：省電指示燈是否亮燈？

亮燈時，因省電中(→P. 22、23)，降低便座溫度，或切斷便座加熱器。

C：是否可透過遙控器進行操作？

遙控器表面的電池沒電預告指示燈「」是否閃爍？

▶ 請更換新電池。(→P. 10、34)

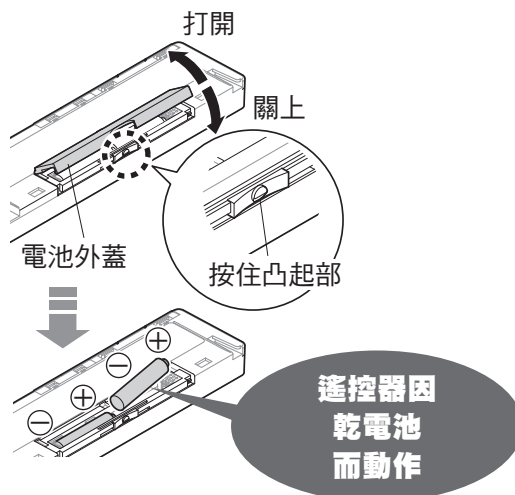

遙控器訊號發送部或遙控器訊號接收部是否被覆蓋？

▶ 請清除障礙物或污垢・水滴等。

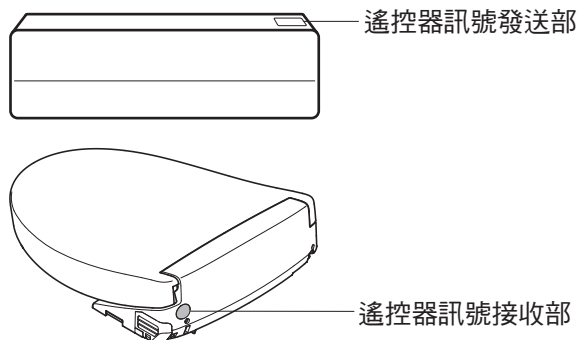

疑似故障時

臀部洗淨・下身洗淨・噴嘴

現象	確認和處置
噴嘴（洗淨水）不伸出	<p>冬天等氣溫低的季節，為了準備出溫水洗淨，從按下遙控器按鍵至噴嘴出水為止，需花費時間。</p> <p>是否連續就座2小時以上？（為了安全，會變得無法操作。） ▶請暫時起身後，再繼續使用。</p> <p>因其他衛浴設備正在使用水源，或停水等，給水壓大幅減少，為了安全起見，有可能停止功能。 ▶請「關閉」電源，約10秒後再次「開啟」電源。（→P. 10）</p> <p>重複發生上述情形時 可能發生故障。 ▶請洽詢原購買的安裝公司或販售店，或撥打台灣東陶免付費服務專線0800-890-250。</p> <p>就座時，坐於便座太前端，可能導致無法啟動就座開關。 ▶請盡量靠後方就座。（→P. 7）</p> <p>是否使用便座・便蓋的保護套、幼兒用便座等物？ ▶請取下保護套。 請於每次使用完幼兒用便座或柔軟補高座後，務必拆下。（→P. 7）</p>
噴嘴雖然伸出，但不出水／出水水勢弱	<p>是否按下「潔淨噴嘴」按鍵？ ▶ 是否按下「潔淨噴嘴」按鍵？</p> <p>▶ 按下「潔淨噴嘴」按鍵，會由噴嘴附近出電解除菌水，清洗噴嘴。 ▶ 噴嘴伸出，進行清潔保養時，請進行「噴嘴清潔」。（→P. 32）</p> <p>是否停水？ ▶ 請按下「停止」按鍵，等待至恢復供水。</p> <p>止水栓是否為關閉狀況？ ▶請全開止水栓。（→P. 11）</p> <p>附給水濾網排水栓是否異物阻塞？ ▶請清潔濾網。（→P. 33）</p> <p>水勢的設定是否過弱？（→P. 14）</p>
洗淨水不熱	<p>溫水溫度設定是否為「關」或過低？（→P. 18、19）</p> <p>給水溫度或廁所溫度過低時，可能最初的出水溫度也會變低。</p>
使用中停止	<p>「臀部洗淨」・「臀部柔和洗淨」・「下身洗淨」若連續使用約5分鐘後，會自動停止。</p> <p>就座開關是否感應困難？ ▶請盡量靠後方就座。使用中，若突然向上移動或坐於便座過於前端，可能導致就座開關感應不良而中途停止。（→P. 7）</p>
噴嘴突然出水	<p>就座後，為準備出溫水洗淨，可能出水數秒鐘。</p> <p>潔淨噴嘴指示燈是否在閃爍？ ▶若啟動「潔淨噴嘴」，會洗淨噴嘴。（→P. 13）</p>



暖風烘乾

現象	確認和處置
暖風烘乾溫度過低	烘乾設定溫度是否設定太低？(→P. 18)
使用中停止	連續使用約10分鐘後，會自動停止。 就座開關是否感應困難？ ▶請盡量靠後方就座。使用中，若突然向上移動或坐於便座過於前端，可能導致就座開關感應不良而中途停止。(→P. 7)

便座・便蓋

現象	確認和處置
便座不熱	便座溫度是否設定為「關」或設定過低？(→P. 18、19) 是否在省電狀態下？ 本體顯示部「省電」指示燈亮燈，「運轉」指示燈不亮燈時，省電功能運作中。 就座後，會暫時啟動便座加熱器，約15分鐘後變熱。(→P. 22、23) ▶省電功能若在「開」的狀態下，也可變更為「關」。(→P. 24) 是否長時間坐在便座上？ 就座起約20分鐘以上，溫度會下降，經過約1小時以上，便座加熱器會變成「關」。 ▶請暫時起身後，再繼續使用。 是否使用便座・便蓋的保護套？ ▶請取下保護套。(→P. 7)

省電

現象	確認和處置
省電指示燈未亮燈	是否將電源設定為「關」，或停電？ 即使將省電功能設定為「開」，若將電源設定為「開」，本體顯示部的「省電」指示燈可能不亮燈。為維持設定，24小時內亮燈。
定時省電不動作	是否更換過遙控器電池？ 若更換，「定時省電」可能被解除。 ▶請於欲進行定時省電的時間，再次進行設定。(→P. 24)
智慧省電不動作	會花費數日學習使用狀況進行省電，可能根據使用頻率而不太進行省電。 ▶請確認省電的種類。(→P. 22、23)

疑似故障時

除臭

現象	確認和處置
除臭效果不佳	<p>「除臭」是否設定為「關」？ ▶請設定為「開」。(→P. 26)</p> <p>就座後，未聽到運作聲 ▶就座時請盡量靠後方就座。</p> <p>就座後可聽到運作聲 ▶請清潔除臭濾網。(→P. 32)</p>
發出異臭	<p>是否使用市售的芳香劑或除臭劑？ 可能導致本產品除臭效果降低，並產生異臭。 ▶請取出芳香劑或除臭劑。</p>
自動強力除臭不動作	<p>「自動強力除臭」是否設定為「關」？ ▶請設定為「開」。(→P. 26)</p> <p>「自動強力除臭」會在由便座起身，約10秒後運作。</p>

前噴霧

現象	確認和處置
沒有噴出前噴霧	<p>「前噴霧」是否為「關」？ ▶請設定為「開」。(→P. 25)</p> <p>從便座站起來大約90秒鐘不會進行前噴霧。</p>

其他

現象	確認和處置
水管連接部漏水	連接部的螺帽若鬆脫，請使用活動扳手等牢牢地鎖緊。 ▶ 如果仍然無法停止漏水，請關閉止水栓，並洽詢原購買的安裝公司或販售店，或撥打台灣東陶免付費服務專線0800-890-250。
本體鬆動	在便座緩衝墊和馬桶之間設置了縫隙，是為了可啟動就座開關。 ▶ 便座稍許下降時，就會啟動就座開關。(→P. 7) 本體固定螺栓是否鬆脫？ ▶ 拆下本體後，請確實固定安裝板的螺栓。
本體發出異音	就座時 「前噴霧」「開」時，為了準備啟動前噴霧，馬桶內噴灑噴霧發出的聲音。 ▶ 也可變更設定為「關」。(→P. 25) 使用後，由馬桶起身離開 「自動強力除臭」「開」時，由便座起身約 60 秒，為了提升除臭吸力會發出聲音。 ▶ 也可變更設定為「關」。(→P. 26) 「潔淨噴嘴」「開」時，若使用洗淨功能（臀部洗淨・下身洗淨等），噴嘴伸出，以電解除菌水進行洗淨，所發出的聲音。 ▶ 也可變更設定為「關」。(→P. 25) 啟動「潔淨噴嘴」等，噴嘴伸出，為排出產品內部的殘留水所發出的聲音。 因為製品會進行換氣，會有風扇動作的聲音。(約 30 分) 無法使用時(夜間等) 「潔淨噴嘴」「開」時，若未使用洗淨功能（臀部洗淨、下身洗淨等）經過 8 小時，以電解除菌水清洗噴嘴之後排出製品內部殘水的聲音。 ▶ 也可變更設定為「關」。(→P. 25) 為了預防凍結造成的損壞，可能伸出噴嘴，排出產品內部的殘留水，發生運作聲。
就座後，感覺馬桶內有風	為了讓馬桶不易附著污垢，就座使用時，向馬桶噴灑前噴霧。 噴灑噴霧時，可能會感到有風。 ▶ 也可變更設定為「關」。(→P. 25)
即使操作遙控器，本體也沒有動作	「首先，請確認 (A - C)」的處置。(→P. 40) 下列情況下，可能遙控器的接收性能改變，即使操作遙控器，本體也不會動作。 <ul style="list-style-type: none"> • 室內的大小、器具的配置等條件不適合時 • 天花板或牆壁的顏色偏黑的情況下，以及形狀、材質的條件不適合時 • 本體的後方牆壁有架子或櫃子時 • 冷陰極螢光燈時 ▶ 請改變遙控器的位置操作。

售後服務

委託修理前，請先確認「疑似故障時」(→P. 39 - 43)。

保證書

本使用手冊附有保證書。請務必確認是否填入「販售店、購買日期」等，並請詳細閱讀保證書內容後，妥善保存。
保證期間由購買日期起 1 年內。

補修用零件的最低保留期限

產品補修用零件最低保留期限為，製造中止後 7 年。所謂的補修用零件，為維持產品功能所需要的零件。

保證期間委託維修時

請再次詳細閱讀說明書進行確認，若有異常時，請洽詢原購買的販售店。
委託維修時，請務必提出保證書。

需要聯繫的內容

- 住址、姓名、電話號碼
- 產品名稱、型號(TCF . . .) → 請確認便蓋裡面。
- 購買日期 → 請確認保證書。
- 希望到府維修日期

保證期過後委託維修時

請洽詢原購買的販售店。經由修理可以維持產品功能的情況下，會依所要求的修理狀況進行收費。

定期檢查（收費）

為了讓您能安心且長期使用產品，請於購買日起 3 年後，建議進行定期檢查。
請洽詢原購買的販售店。

遷居時

遷居時，請委託附近的販售店。

台灣東陶免付費服務專線

0800-890-250

產品規格

項目	TCF34461GTW
額定電源	AC 110 V 60 Hz
額定消耗電力	817 W
最大消耗電力	1426 W
溫水加熱方式	瞬間式
電源線長度	1.2 m
防水保護等級	IPX4
洗淨裝置	
出水量 ^{※1}	臀部洗淨：約0.27-0.43 L/min 臀部柔和洗淨：約0.27-0.43 L/min 下身洗淨：約0.29-0.43 L/min
出水溫度	溫度調整範圍：關、約35-40 °C
加熱器能力	1452 W
安全裝置	溫度保險絲
防止逆流裝置	真空斷路器、逆止閥
溫熱便座	
表面溫度	溫度調整範圍：關、約28-36 °C（智慧省電時：約26 °C）
加熱器能力	47 W
安全裝置	溫度保險絲
除臭裝置	
方式	O ₂ 除臭
風量	標準模式：約0.09 m ³ /min、強力模式：約0.16 m ³ /min
消耗電力	標準模式：約1.6 W、強力模式：約4.0 W
暖風烘乾裝置	
暖風溫度 ^{※2}	溫度調整範圍：約35-60 °C
風量	約0.25 m ³ /min
加熱器能力	291 W
安全裝置	溫度保險絲
給水壓力	最低必要水壓：0.05 MPa（流動時）、最高水壓：0.75 MPa（靜止時）
給水溫度	0-35 °C ^{※3}
周圍使用溫度	0-40 °C
產品尺寸	寬度382 x 深度533 x 高度139 mm
產品質量	約5 kg

※1 水壓 0.2 MPa 時〈流動時〉

※2 根據敝公司規定且測量出的溫風吹出口附近的溫度

※3 未加熱的飲用水

產品規格

抗菌（※抗菌力在細菌不直接接觸抗菌加工產品表面時，無法發揮功效。）

抗菌效果	可抑制產品表面上細菌的繁殖。在 JNLA 認定試驗所實施該 JIS Z 2801 抗菌性試驗方法的試驗，其結果符合 JIS Z 2801 規定的抗菌效果。該試驗效果並不說明還具有防止感染、防汗、防霉、防臭、防滑等輔助性效果。
抗菌加工部位	溫熱便座、便蓋、噴嘴

抗菌劑種類	無機系
抗菌性能持續性	符合（社）日本建材、住宅設備產業協會的標準
安全性	符合（社）日本建材、住宅設備產業協會的標準
禁止事項	請勿使用酸性、鹼性清潔劑。
使用注意事項	為了能更有效的發揮抗菌功能，應常保產品表面清潔。

限用物質含有情況(RoHS)網址



https://www.twtoto.com.tw/upload/T0_CertificateData/CD_Pic/1002.jpg

廢棄本產品時，請依所處地區的處理方式進行廢棄。

更換零件

規格可能未事先預告就進行變更。

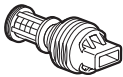
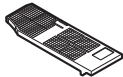
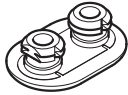
更換零件

附給水濾網排水栓 (→P. 33)	除臭濾網 (→P. 32)	便座緩衝墊 (→P. 9)	便蓋緩衝墊 (→P. 8)
			

購買零件時，請洽詢原購買的安裝公司或販售店，或撥打台灣東陶免付費服務專線0800-890-250。

定期檢查

因為產品長期使用下，多少會產生劣化(數年劣化)，恐怕會產生安全上的故障。為防止因數年劣化產生的重大事故(火災、觸電、燙傷、受傷、漏水等)，並使產品能更長期、安全、舒適的使用，請顧客每年進行1次以上的定期檢查。

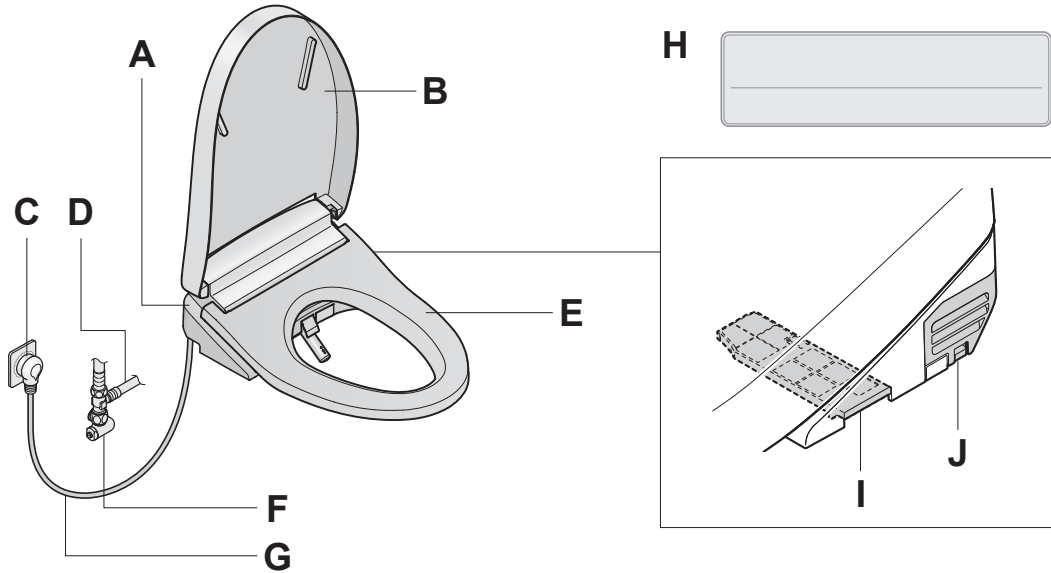

- A 本體**
- 是否出現龜裂・缺口・鬆動搖晃・變色？
 - 是否異常變熱或發出異音・異臭？
 - 是否漏水？
 - 是否正常運作？

- B 便蓋**
- 是否出現龜裂・缺口・鬆動搖晃・變色？
 - 是否正常運作？

- C 電源插頭(標準：每月一次)**
- 是否附著灰塵？
 - 是否異常變熱或發出異音・異臭？

- D 給水軟管**
- 是否碰觸到電源插頭？
 - 是否損傷・夾入・壓壞・彎曲？
 - 是否漏水？

- E 便座**
- 是否出現龜裂・缺口・鬆動搖晃・變色？
 - 是否異常變熱或發出異音・異臭？
 - 是否正常運作？
 - 便座緩衝墊是否鬆脫？

- F 止水栓**
- 是否漏水？
 - 是否損傷・夾入・壓壞・彎曲？

- G 電源線**
- 是否損傷・夾入・壓壞・彎曲？
 - 是否異常變熱・或發出異音・異臭？

- H 遙控器**
- 電池是否破裂・漏液？

- I 除臭濾網(標準：每月一次)**
- 是否附著灰塵？

- J 除臭排氣口**
- 是否附著灰塵？

檢查部位	實施日(年・月・日)		
本體	/ /	/ /	/ /
便蓋	/ /	/ /	/ /
電源插頭	/ /	/ /	/ /
給水軟管	/ /	/ /	/ /
便座	/ /	/ /	/ /

檢查部位	實施日(年・月・日)		
止水栓	/ /	/ /	/ /
電源線	/ /	/ /	/ /
遙控器	/ /	/ /	/ /
除臭濾網	/ /	/ /	/ /
除臭排氣口	/ /	/ /	/ /

MEMO

MEMO

MEMO