

## 補高便座



EWC400R · EWC401S



- 感謝您選購TOTO補高便座。請詳細閱讀本使用說明書後，正確地使用。
- 請務必確認，保證書內已記入安裝店名/販賣店名、安裝日/購買日等事項。
- 請務必妥善保存本說明書，必要時請仔細閱讀。

### 安全注意事項 (為安全起見，請務必遵守以下各項說明)

使用前，請先詳細閱讀本「安全注意事項」後，正確使用。

- 請務必保存在使用者可以隨時取閱的地方。
- 為使您安全且正確地安裝本商品，並防範對您及其他使用者造成危害，抑或財產損失，本說明書列出各種不同標示。各標示及其含意如下所示。
- 以下列圖示區分，說明應遵守內容的種類。

標示	意義
 <b>警告</b>	若無視此標示內容，錯誤的使用，可能導致人員的死亡或重傷。
 <b>注意</b>	若無視此標示內容，錯誤的使用，可能導致人員受傷，或因使用不當而導致財產的損失。

	為絕對「禁止」的內容。
	為務必執行的「強制」內容。

警告	
 禁止	無法自行坐穩(保持坐姿)者，請勿使用 否則，可能導致跌倒受傷。
	體重超過100kg者，請勿使用 否則，可能造成補高便座破損，導致受傷。
	請勿將手撐在補高便座上，移動坐姿或起身坐下 否則，可能因手滑或補高便座偏移，導致受傷。
 務必執行	若有使用便座襯套，請拆下襯套再使用 否則，會造成補高便座偏移，導致受傷。
	請務必放置於便座上使用 若直接放置在馬桶上，可能會在坐下時滑落，導致受傷。
	放置補高便座時，請務必確實對齊便座開口部的後緣放置，才不會滑落 否則，補高便座可能會偏移，導致受傷。

注意	
 禁止	禁止使用酸性、鹼性清潔劑 否則，可能導致補高便座劣化。
 禁止	請勿將補高便座當成兒童玩具或站立在上，或當作補高便座以外的用途使用 否則，可能造成補高便座破損，導致受傷。

### 使用方法

- 安裝方法簡單。只要放置於目前使用的便座上即可。
- ※ 使用前，請確實核對目前的便座是否可以套用。
- ※ 若有安裝溫水洗淨便座時，一般型機種的溫水洗淨便座會持續感知有人坐在便座上的狀態，導致無法動作。使用後，請將溫水洗淨便座上的補高便座拆下。
- ※ 若使用溫水洗淨便座時，臀部洗淨的位置會比平常使用時，更為前面。
- ※ 某些形狀特殊的便座或它牌便座，可能無法安裝本產品。
- ※ 請務必在坐穩後，再操作遙控器。根據溫水洗淨便座型號的不同，可能會持續偵測到入座狀態；若此時操作遙控器，可能會發生噴水的情況。

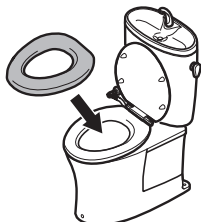

### 規格

材質	聚氨酯泡棉
使用重量	100kg以下
補高尺寸	約30mm

(單位：mm)

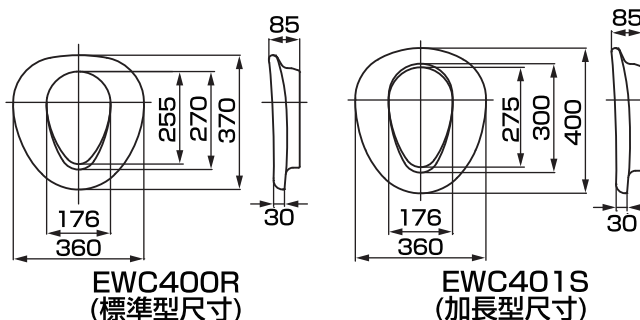

# 清潔保養

- 請以軟布沾水並確實擰乾後，再進行擦拭。
- 若嚴重髒汙，請以軟布沾取適量稀釋後的中性清潔劑並擦拭，接著再以清水擦拭，最後使用乾布將水份擦乾。
- 請務必使其充分乾燥。

## 【清潔保養的注意事項】

- 為避免損傷產品表面，請勿使用以下清潔用品：酸性清潔劑、溶劑、去汙粉、硬刷。
- 若進行水洗，請務必放置於陰涼處風乾。若使用直接陽光照射或吹風機等方式乾燥，會導致產品劣化或變色。

## TOTO 保證書

本保證書證明本產品為台灣的 TOTO 正式授權代理商-台灣東陶之正式販售商品。  
依以下記載之〈免費維修規定〉提供維修

從購買日期起算之保證期間內，若發生故障，請出示本保證書予購買的安裝公司、販售店或台灣東陶要求維修。

顧 客	姓名	先生 女士	
	地址		
購買日期	年	月	日
販售店名			
	TEL	印	

產品名稱	
產品型號	
保證期間	購買日起一年內

### ★ 致顧客

當您領取本保證書時，請確認販售店是否填寫購買日期並蓋店章。  
本保證書不會再發出，請妥善保存(未蓋店章時，視同無效)。

### 〈免費維修規定〉

※為保障您的權益，請務必確認本保證書是否蓋有販售店之店章並記載購買日期。若未蓋店章及記載購買日期，恕難提供免費維修服務。

1. 依照使用說明書手冊等所記載之使用方式、注意事項正常使用而發生故障時，於保證期間內免費維修。
2. 於保證期間內，請求安裝公司、販售店、台灣東陶或相關單位提供免費維修服務時，請出示本保證書。
3. 因搬遷等原因需要對本商品進行拆卸、移機時，為避免拆卸、移機不當造成故障或損壞，請事先與購買的安裝公司或販售店商談，搬遷時也請務必攜帶使用說明書。
4. 保證期間內若有下列情形，仍須收取維修費用：
  - (1) 未依照使用說明書手冊等所記載之使用方式、注意事項而不當使用，或因不當修理、改造而造成之故障或損壞。
  - (2) 因不當拆卸、移機等所引起之故障或損壞。
  - (3) 火災、地震、水災、落雷、凍災、其他天災、公害、鼠類等動物和昆蟲破壞、機器內殘留鼠類、昆蟲屍體、排水管及排糞管內沼氣(硫化氫等腐蝕性氣體)、鹽害或異常電壓造成之故障或損壞。
  - (4) 因使用非指定電源(電壓、頻率)及異常水質引起之故障或損壞(跳電、濾網阻塞、橡膠磨耗劣化等)。
  - (5) 因砂石及垃圾等引起之損壞及耗損零件(乾電池等)之耗損。
  - (6) 清潔保養上之不慎所引起的污垢、鐵鏽、外觀變色、排水不良等狀況(禁用含酸、鹼之清潔劑)。
  - (7) 未出示此保證書時。
5. 本保證書僅限台灣有效。
6. 本保證書將不再發出，請務必妥善保存。
7. 本保證書在以上所記載的期間、條件下均免費維修，保證期間過後的維修若有不明白之處，請向購買的安裝公司或販售店詢問。
8. 免費維修所更換之零件、商品，歸台灣東陶所有，將予以回收。

台灣東陶免付費服務專線

0800-890-250

台灣東陶股份有限公司

台北市信義區松仁路101號3樓

2026.04  
G060252