

TOTO

扶手 樹脂覆蓋型 / 不鏽鋼型

T112型・T113型

為使商品機能充分發揮，請遵照本施工說明書內容正確安裝。安裝後，請向客戶詳細說明使用方法。

1-1



安全注意事項 (為安全起見請務必遵守以下各項說明)







安裝前，請詳細閱讀本「安全注意事項」後正確安裝。

- 為使您安全且正確地安裝本製品，並防範對您及其他使用者造成危害，抑或財產損失，本說明書列出各種不同標示。各標示及其含意如下所示。

- 以下列圖示區分，說明應遵守內容的種類。

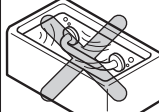
標示	意義
 警告	若忽視本標示欄的內容而操作錯誤，可能導致人員死亡或重傷。

	絕對「禁止」的行為。 左圖所示為「禁止拆解」。
	務必執行的「強制」內容。 左圖所示為「務必執行」。

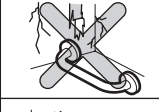
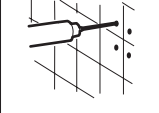
 警告		
	請勿安裝於屋外或會淹沒於水中的場所 可能因扶手損壞或脫落，導致使用者跌倒、受傷。	
	修理技術以外之人員，請勿自行拆解、修理・改造 可能因扶手損壞或脫落，導致使用者跌倒、受傷。	
	請務必安裝在有一定強度的壁面或建築結構上 若直接安裝於土壁・石膏壁面等毫無強度的壁面，可能導致靠背鬆脫、壁面損壞、使用者跌倒受傷等情形發生。	
	使用於浴室等會接觸到水的場所時，請務必於安裝孔周圍塗上矽利康 若未塗上矽利康，水份可能滲入壁面導致扶手鬆脫，壁面損壞，使用者跌倒、受傷。	

1-2

 **警告**

務必執行

請務必使用本公司所指定的固定金具
若未使用本公司所指定的固定金具，可能導致扶手鬆脫，壁面損壞，使用者跌倒、受傷。



確認底層有足夠的厚度及補強，並依指定安裝方法進行安裝。

若底層厚度・補強不足，且未依各底層的指定安裝方法進行安裝，可能導致扶手脫落，牆壁損壞，使用者跌倒、受傷。

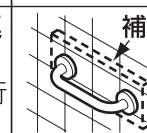

安裝完畢後，請確認扶手是否牢固

扶手若安裝不牢固，可能導致扶手脫落、牆壁損壞，使用者跌倒、受傷。



2-1

安裝前**安裝前注意事項**

- 請確認扶手安裝壁面**有足夠的強度**。
- 扶手與附光電感應器商品搭配使用時，**請避免讓感應器感應到扶手**進行安裝。
扶手與附光電感應器商品的安裝位置，請參照附感應器商品的說明書或目錄等。
- 請依建築構造選擇最適當的安裝方法**。
扶手本體與壁面(地面)的固定金具為各別獨立型號，請依據壁面的構造，另外購買固定金具。
固定金具的必要套數，請參照「 固定金具(另售品)」
※記載以外的安裝方法，請洽詢本公司・各營業所或代理店。
- 扶手安裝位置請參照目錄等。

2-2

樹脂覆蓋型的握把

- 樹脂覆蓋型握把的表面，由於刮傷時無法進行修補，取放時請注意。
- 樹脂覆蓋型握把表面為軟質樹脂，若被工具等碰撞到握把表面，可能造成握把表面凹陷情況發生。此時，請依以下要領進行修復。

〈修復方法〉 使用吹風機在凹陷處吹出2~3分鐘熱風。
※依凹陷的程度，吹出熱風的時間也會有所差異，請視凹陷部分的復原狀態而定。

注意

請避免對樹脂覆蓋的握把表面，過度吹出熱風。
可能導致軟質樹脂部份燒焦、變色。

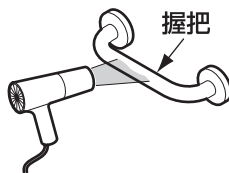

3-1

固定金具 (另售品)

〈固定金具一覽表〉

(單位：mm)

型號	名稱	形狀	內容物
T110D45	外六角自攻螺絲組 (輕鋼架用)	φ5×45	固定處：1處 · 外六角自攻螺絲/4個 · 墊圈/4個
T110D46	機械螺母組 (輕鋼架用)	M6 M6×50	固定處：1處 · 機械螺母/4個 · 螺栓/4個 · 墊圈/4個

3-2

〈固定金具・現場調度品必要個數一覽表〉

品名	底層 (安裝方法)	RC/混凝土底層 (膨脹螺絲固定)	輕鋼架底層 (外六角自攻螺絲固定)	輕鋼架底層 (機械螺母固定)
① 多用途扶手 I 型		T110D3R×2	T110D45×2	T110D46×2
② 多用途扶手 L 型 (T112CL9、T113BL9)		T110D3R×3	T110D45×2	T110D46×3
③ 落地式馬桶用扶手 L 型 (T112CL10、T113BL10)		T110D3R×3	T110D45×2	T110D46×3
④ 落地式馬桶用扶手 L 型 (T112CL11・CL12、T113BL11・BL12)		T110D3R×3	T110D45×3	T110D46×3
⑤ 落地式馬桶用扶手 P 型 (T112CP1・CP2、T113BP1・BP2) 註11		T110D3R×3	T110D45×2 T110D3R×1	T110D46×2 T110D3R×1
⑥ 落地式馬桶用扶手 P 型 (T112CP6・CP7) 壁掛洗面器用扶手 (T112CP11)		T110D3R×2	T110D45×2	T110D46×2
⑦ 和風馬桶用扶手 (T112CW1、T113BW1)		T110D3R×2	—	—
⑧ 小便器用扶手 (T112CU2、T113BU2)		T110D3R×4	T110D45×4	T110D46×4
⑨ 壁掛式洗面器用扶手 (T112CP3、T113BP3) 註11		T110D3R×3	T110D45×2 T110D3R×1	T110D46×2 T110D3R×1
⑩ 壁掛式洗面器用扶手 (T112CP8)		T110D3R×3	T110D45×3	T110D46×3
⑪ 浴室用扶手 I 型 (T112CD6、T113BD6)		T110D3R×2	T110D45×2	T110D46×2

4

完成圖

※圖面為樹脂覆蓋型T112型、()尺寸為不鏽鋼型T113型

(單位：mm)

多用途扶手 I 型			多用途扶手 L 型			落地式馬桶用扶手 L 型																																						
<table border="1" style="width:100%; border-collapse: collapse;"> <thead> <tr> <th>L</th> <th>樹脂覆蓋</th> <th>不鏽鋼</th> </tr> </thead> <tbody> <tr><td>300</td><td>T112C3</td><td>T113B3</td></tr> <tr><td>400</td><td>T112C4</td><td>T113B4</td></tr> <tr><td>500</td><td>T112C5</td><td>T113B5</td></tr> <tr><td>600</td><td>T112C6</td><td>T113B6</td></tr> <tr><td>800</td><td>T112C8</td><td>T113B8</td></tr> <tr><td>1000</td><td>T112C10</td><td>T113B10</td></tr> </tbody> </table>	L	樹脂覆蓋	不鏽鋼	300	T112C3	T113B3	400	T112C4	T113B4	500	T112C5	T113B5	600	T112C6	T113B6	800	T112C8	T113B8	1000	T112C10	T113B10	<table border="1" style="width:100%; border-collapse: collapse;"> <thead> <tr> <th>樹脂覆蓋</th> </tr> </thead> <tbody> <tr> <td>T112CM6</td> </tr> </tbody> </table>	樹脂覆蓋	T112CM6	<table border="1" style="width:100%; border-collapse: collapse;"> <thead> <tr> <th>樹脂覆蓋</th> <th>不鏽鋼</th> </tr> </thead> <tbody> <tr> <td>T112CL9</td> <td>T113BL9</td> </tr> </tbody> </table>	樹脂覆蓋	不鏽鋼	T112CL9	T113BL9	<table border="1" style="width:100%; border-collapse: collapse;"> <thead> <tr> <th>樹脂覆蓋</th> <th>不鏽鋼</th> </tr> </thead> <tbody> <tr> <td>T112CL10</td> <td>T113BL10</td> </tr> </tbody> </table>	樹脂覆蓋	不鏽鋼	T112CL10	T113BL10	<table border="1" style="width:100%; border-collapse: collapse;"> <thead> <tr> <th>L</th> <th>樹脂覆蓋</th> <th>不鏽鋼</th> </tr> </thead> <tbody> <tr> <td>700</td> <td>T112CL12</td> <td>T113BL12</td> </tr> <tr> <td>800</td> <td>T112CL11</td> <td>T113BL11</td> </tr> </tbody> </table>	L	樹脂覆蓋	不鏽鋼	700	T112CL12	T113BL12	800	T112CL11	T113BL11
L	樹脂覆蓋	不鏽鋼																																										
300	T112C3	T113B3																																										
400	T112C4	T113B4																																										
500	T112C5	T113B5																																										
600	T112C6	T113B6																																										
800	T112C8	T113B8																																										
1000	T112C10	T113B10																																										
樹脂覆蓋																																												
T112CM6																																												
樹脂覆蓋	不鏽鋼																																											
T112CL9	T113BL9																																											
樹脂覆蓋	不鏽鋼																																											
T112CL10	T113BL10																																											
L	樹脂覆蓋	不鏽鋼																																										
700	T112CL12	T113BL12																																										
800	T112CL11	T113BL11																																										
			<p>※T113BL9の場合 轉角處的外蓋為φ84</p>			<p>※T113BL10の場合 轉角處的外蓋為φ84</p>			<p>※T113BL11・12の場合 轉角處的外蓋為φ84</p>																																			

落地式馬桶用扶手P型		小便器用扶手		和風馬桶用扶手		壁掛式洗面器用扶手																										
<table border="1" style="width:100%; border-collapse: collapse;"> <thead> <tr> <th>L</th> <th>樹脂覆蓋</th> </tr> </thead> <tbody> <tr><td>550</td><td>T112CP1</td></tr> <tr><td>700</td><td>T112CP2</td></tr> </tbody> </table>	L	樹脂覆蓋	550	T112CP1	700	T112CP2	<table border="1" style="width:100%; border-collapse: collapse;"> <thead> <tr> <th>L</th> <th>樹脂覆蓋</th> </tr> </thead> <tbody> <tr><td>550</td><td>T112CP6</td></tr> <tr><td>700</td><td>T112CP7</td></tr> </tbody> </table>	L	樹脂覆蓋	550	T112CP6	700	T112CP7	<table border="1" style="width:100%; border-collapse: collapse;"> <thead> <tr> <th>樹脂覆蓋</th> <th>不鏽鋼</th> </tr> </thead> <tbody> <tr> <td>T112CU2</td> <td>T113BU2</td> </tr> </tbody> </table>	樹脂覆蓋	不鏽鋼	T112CU2	T113BU2	<table border="1" style="width:100%; border-collapse: collapse;"> <thead> <tr> <th>樹脂覆蓋</th> </tr> </thead> <tbody> <tr> <td>T112CW1</td> </tr> </tbody> </table>	樹脂覆蓋	T112CW1	<table border="1" style="width:100%; border-collapse: collapse;"> <thead> <tr> <th>不鏽鋼</th> </tr> </thead> <tbody> <tr> <td>T113BW1</td> </tr> </tbody> </table>	不鏽鋼	T113BW1	<table border="1" style="width:100%; border-collapse: collapse;"> <thead> <tr> <th>樹脂覆蓋</th> <th>不鏽鋼</th> </tr> </thead> <tbody> <tr> <td>T112CP3</td> <td>T113BP3</td> </tr> </tbody> </table>	樹脂覆蓋	不鏽鋼	T112CP3	T113BP3	<table border="1" style="width:100%; border-collapse: collapse;"> <thead> <tr> <th>樹脂覆蓋</th> </tr> </thead> <tbody> <tr> <td>T112CP8 V1NW</td> </tr> </tbody> </table>	樹脂覆蓋	T112CP8 V1NW
L	樹脂覆蓋																															
550	T112CP1																															
700	T112CP2																															
L	樹脂覆蓋																															
550	T112CP6																															
700	T112CP7																															
樹脂覆蓋	不鏽鋼																															
T112CU2	T113BU2																															
樹脂覆蓋																																
T112CW1																																
不鏽鋼																																
T113BW1																																
樹脂覆蓋	不鏽鋼																															
T112CP3	T113BP3																															
樹脂覆蓋																																
T112CP8 V1NW																																
<table border="1" style="width:100%; border-collapse: collapse;"> <thead> <tr> <th>L</th> <th>不鏽鋼</th> </tr> </thead> <tbody> <tr><td>550</td><td>T113BP1</td></tr> <tr><td>700</td><td>T113BP2</td></tr> </tbody> </table>		L	不鏽鋼	550	T113BP1	700	T113BP2																									
L	不鏽鋼																															
550	T113BP1																															
700	T113BP2																															
		<p>(圖T112CU2)</p>		浴室用扶手 I 型		<table border="1" style="width:100%; border-collapse: collapse;"> <thead> <tr> <th>樹脂覆蓋</th> <th>不鏽鋼</th> </tr> </thead> <tbody> <tr> <td>T112CD6</td> <td>T113BD6</td> </tr> </tbody> </table>		樹脂覆蓋	不鏽鋼	T112CD6	T113BD6	<table border="1" style="width:100%; border-collapse: collapse;"> <thead> <tr> <th>樹脂覆蓋</th> </tr> </thead> <tbody> <tr> <td>T112CP11</td> </tr> </tbody> </table>		樹脂覆蓋	T112CP11																	
樹脂覆蓋	不鏽鋼																															
T112CD6	T113BD6																															
樹脂覆蓋																																
T112CP11																																

5 施工流程

- T112CP1・CP2・CP3・CP8・CU2及T113BP1・BP2・BP3，請依規定的形狀暫時組裝，安裝後，再確實組裝。
- 請確認包裝箱內是否有組裝扶手時所使用的螺絲・螺栓類。(僅需組裝的扶手)
※ 扶手安裝於壁面(地面)時的固定金具為另售品。

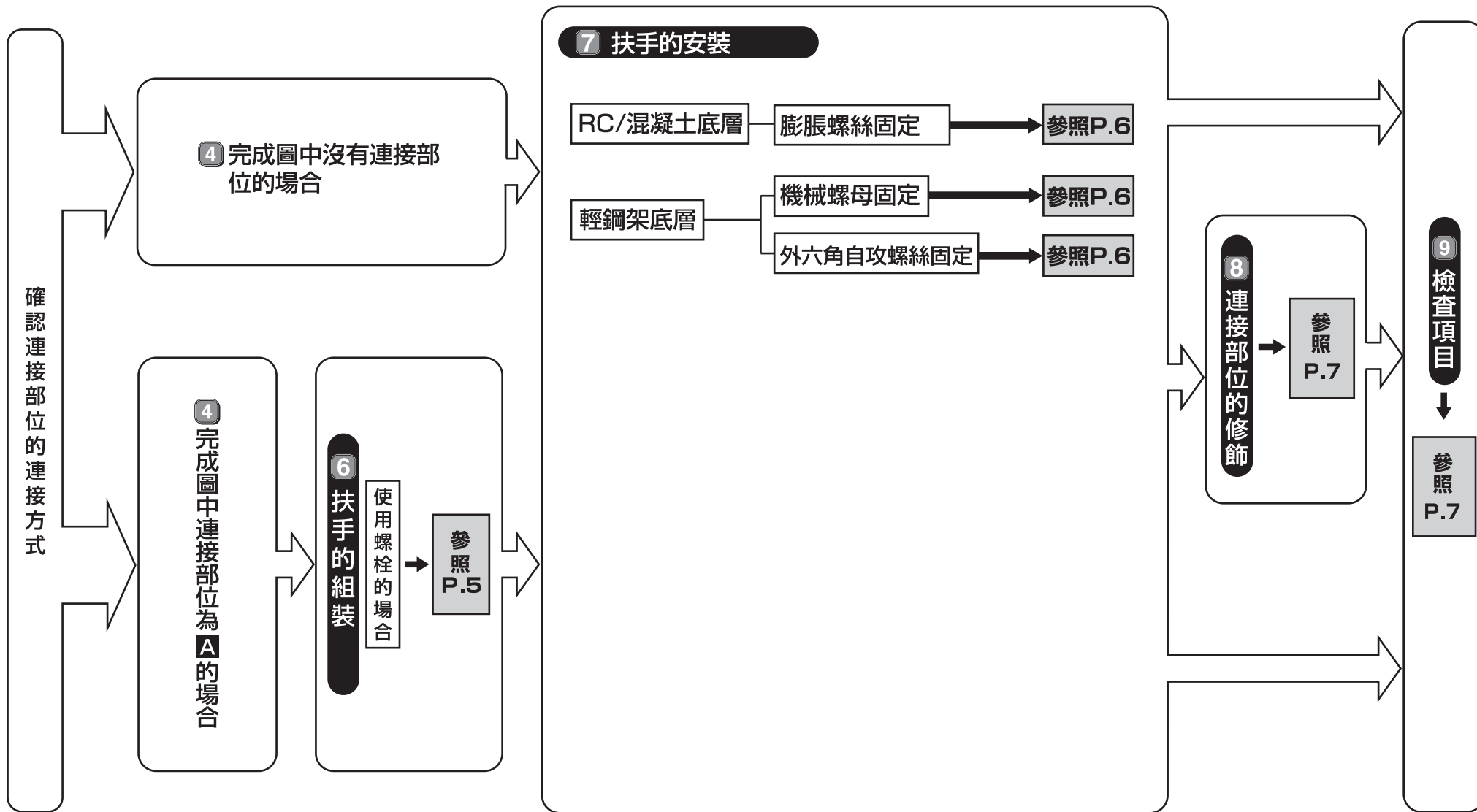

6

扶手的組裝

螺栓方式的場合

【4完成圖A的場合】

請依右圖順序，將螺栓穿過彈簧墊圈、墊圈，使用六角扳手將握把暫時固定。

注意

- 墊圈有平面與曲面之分，請將平面側朝彈簧墊圈側。若墊圈方向錯誤，可能導致扶手鬆脫。(T112CU2不使用墊圈)
- 扶手安裝前，請勿確實固定。確實鎖緊後安裝扶手，可能出現扶手無法安裝的情形。

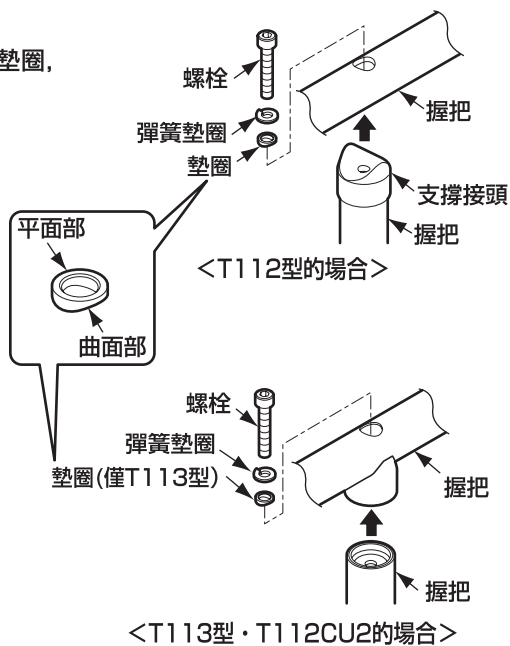

【T112型特注品的場合】

- ① 按墊圈(大)、握把的順序押入支撐接頭上。
※請將墊圈(大)的平面部分接上握把安裝。
- ② 螺栓的安裝，請依照「4完成圖中的A部」相同要領進行安裝。

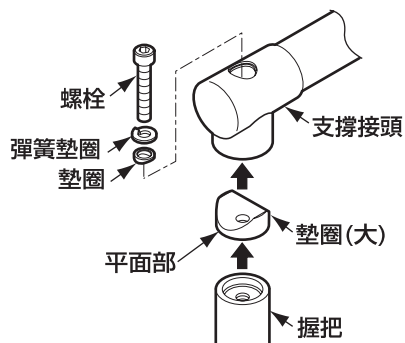

【T113型特注品的場合】

請依右圖順序，將螺栓穿過彈簧墊圈及墊圈，使用六角扳手暫時固定握把。

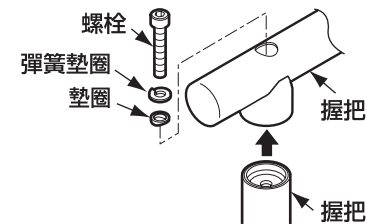

螺絲固定的場合

【T112型、T113型特注品的場合】

- ① 將支撐接頭螺絲孔對準握把螺絲孔，將握把押入。
- ② 使用六角扳手將固定螺絲確實鎖緊。

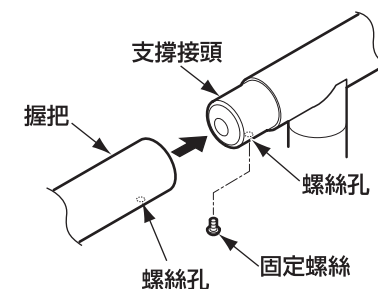

RC/混凝土底層：膨脹螺絲固定的場合

固定金具型號 T110D3R

- ①中心位置決定後，開 $\phi 6\text{mm}$ ，深度85mm以上膨脹螺絲的預留孔。

注1

- ②將螺帽由膨脹螺絲上端栓進2mm，輕輕敲入預留孔內。

注2

- ③鎖緊膨脹螺絲的螺帽。
(此時，楔型處會撐開，膨脹螺絲不會脫落。)

- ④取下膨脹螺絲的螺帽。

- ⑤將膨脹螺絲露出壁面的部分調整在9~16mm。

注3

- ⑥膨脹螺絲穿過固定底座的安裝孔，以螺帽鎖緊。

- ⑦將外蓋往完成壁面按壓。

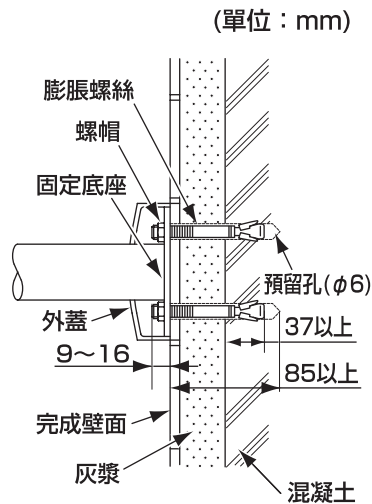

注意

注1：請使用能在混凝土上鑽 $\phi 6\text{mm}$ 、深度85mm以上的預留孔的電鑽。

如果電鑽的鑽頭尺寸太大，可能造成中心偏移，無法確實固定。

注2：膨脹螺絲埋入水泥深度必需在37mm以上。

注3：請將膨脹螺絲露出壁面的部分調整在9~16mm。

輕鋼架底層：外六角自攻螺絲固定的場合

固定金具型號 T110D45

- ①在扶手安裝位置，使用外六角自攻螺絲，將輕鋼架安裝金具固定在補強材的輕鋼架上($t \geq 2.3\text{mm}$)。注1

(單位：mm)

- ②壁面完成後，決定扶手中心位置，使用 $\phi 3 \sim 3.5\text{mm}$ 電鑽開預留孔。

注2

- ③在完成壁面開約 $\phi 8\text{mm}$ 外六角自攻螺絲的貫穿孔。

- ④墊圈穿過外六角自攻螺絲，安裝於固定底座的安裝孔。注3

- ⑤將外蓋往完成壁面按壓。

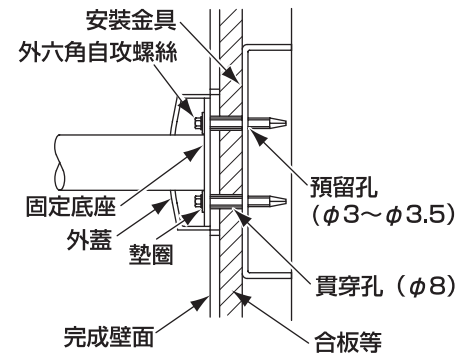

輕鋼架底層：機械螺母固定的場合

固定金具型號 T110D46

- ①在扶手安裝位置，使用外六角自攻螺絲，將輕鋼架安裝金具固定在補強材的輕鋼架上($t \geq 2.3\text{mm}$)。注1

(單位：mm)

- ②壁面完成後，決定扶手中心位置，開 $\phi 12\text{mm}$ 機械螺母的貫穿孔。

- ③將機械螺母插入貫穿孔內組裝。

- ④墊圈穿過螺栓，安裝於固定底座的安裝孔。注3

- ⑤將外蓋往完成壁面按壓。

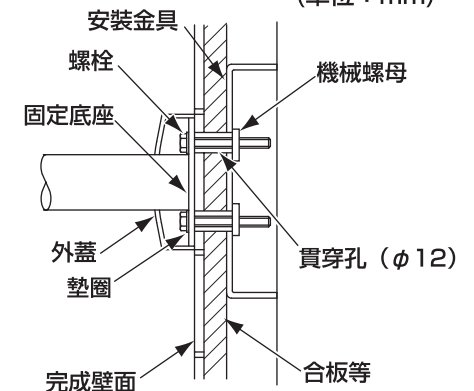

8 連接部位的修飾 (螺栓方式的場合)

① 扶手安裝完畢後，請使用六角扳手確實將螺帽鎖緊。

② 裝上裝飾蓋。

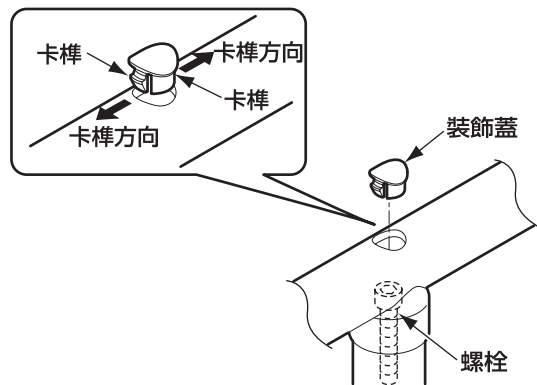

注意

裝飾蓋具方向性，卡榫方向請與握把保持平行。

9 檢查項目

檢查完畢後，請確認以下項目。

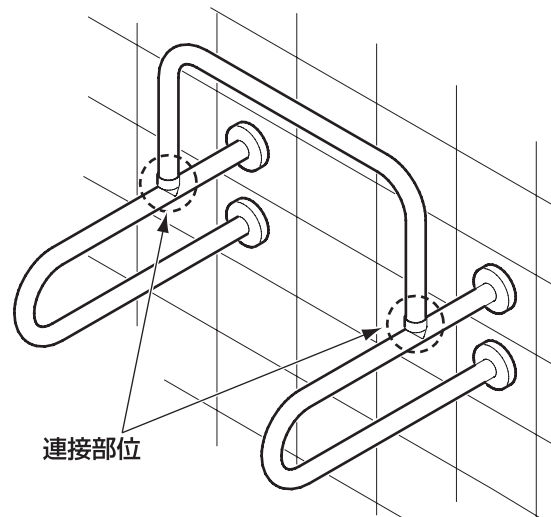

鬆脫搖晃的確認

請確認扶手是否有鬆脫搖晃的情形。

連接部位是否確實組裝好？

➔ 參照 6 「扶手的組裝」

➔ 參照 8 「連接部位的修飾」

扶手是否確實安裝於壁面？

➔ 參照 7 「扶手的安裝」

※請務必將同包裝內的使用說明書，交給客戶。

預留孔型紙

※請依據壁面固定處數進行裁切。

使用注意事項

請務必確認製品的預留孔位置與型紙的扶手安裝孔位置是否對齊，再進行預留孔加工作業。

注意



務必執行

影印使用時，可能因印刷機導致顯示內容的尺寸有變，請確認尺寸後再使用。

