

# TOTO

## 小便斗用排水法蘭(壁掛用)

### HP900VGR

為使商品機能充份發揮，請遵照本施工說明書內容正確安裝。  
安裝後，請向顧客詳細說明使用方法。

#### 1 安全注意事項 (為安全起見請務必遵守)

施工前，請詳細閱讀「安全注意事項」後，再正確施工。  
為使您安全且正確地安裝本商品，並防範對您及其他使用者造成危害、抑或財產損失，本說明書中列出各種不同標示。  
各標示及其含意如下所示。

| 標示 | 意義                             |
|----|--------------------------------|
|    | 若忽視本標示內容而操作錯誤，可能導致人員受傷抑或財物的損失。 |

\*財物損失意指損害擴及房屋・設備及家畜・寵物。

以下列圖示區分、說明應遵守的內容種類。

|  |                          |
|--|--------------------------|
|  | 務必執行的「強制」內容。左圖所示為「務必執行」。 |
|--|--------------------------|

| ⚠️ 注意 |  |
|-------|--|
|       | 請使用新設PVC管用的排水法蘭<br>若未正常安裝，可能導致漏水弄濕設備等財物損失。     |
|       | 施工後，請務必進行測試運轉，並確認各部位沒有漏水情形<br>可能導致漏水弄濕設備等財物損失。 |
|       | 施工時，請使用附屬零件及指定零件<br>可能無法正常安裝。                  |

#### 2 包裝內零件

請參照下表，確認是否有以下零件。

|              |                 |                 |             |        |
|--------------|-----------------|-----------------|-------------|--------|
|              |                 |                 |             |        |
| 排水法蘭本體 1個    | 螺栓 1個           | M8螺帽 2個         | 墊圈(小) 1個    | 塑膠子 4個 |
|              |                 |                 |             |        |
| 自攻螺絲 4個      | 墊圈(大) 1個 (小便斗用) | 磁漏斗 1個          | 套管用施工說明書 1張 |        |
|              |                 |                 |             |        |
| 小便斗用使用說明書 1份 | 小便斗用施工說明書 1份    | 油泥<br>HP900用 1個 |             |        |
|              |                 |                 |             |        |
| 掛鉤 2個        | 膨脹螺絲 4個         | 掛鉤組             | 塑膠子 2個      | 墊片 2個  |
|              |                 |                 |             |        |
|              |                 |                 | 木螺絲 2個      | 塑膠子螺絲包 |

#### 3 安裝排水法蘭的陶器固定螺絲

- ① 確認排水管高度 (225mm)。  
\*HP900VGR限225mm

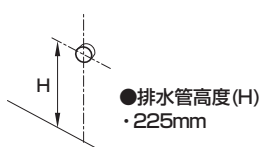

- ② 已確認的排水管高度尺寸及標示在排水法蘭上的相同數值那側，依以下步驟將螺栓、螺帽鎖緊。

##### 排水法蘭標示內容

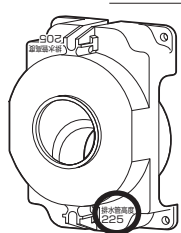

##### ●插入螺栓

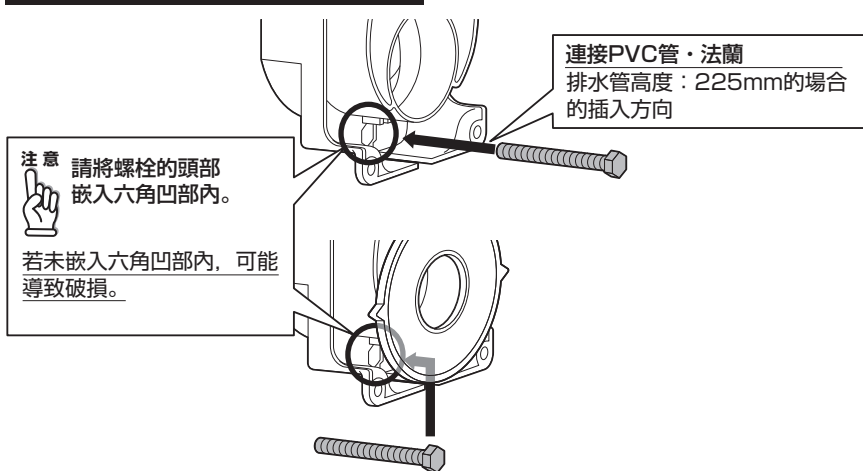

##### ●安裝墊圈(小)、M8螺帽

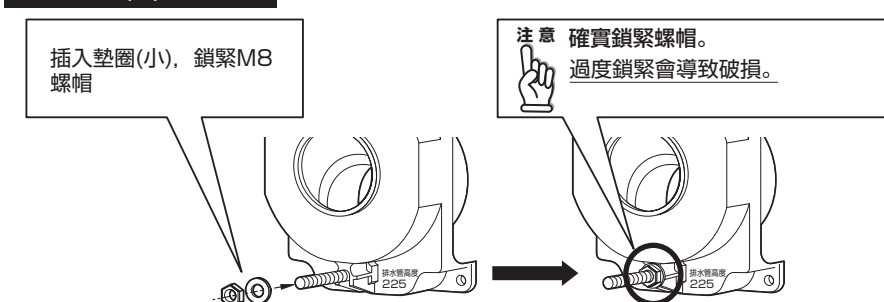

#### 4 HP900VGR用 (新設・PVC管用)

- ① 壁面完成後，確認排水管(PVC管)的高度是否正確，並如右圖將排水管裁斷，露出25~30mm以內

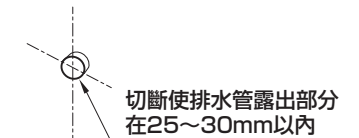

- ② 依據排水法蘭的安裝孔位置(參照右圖)對齊排水管中心線，描繪出固定孔位置。  
\*請在描繪的位置事先開約φ3的預留孔，較易鎖緊自攻螺絲

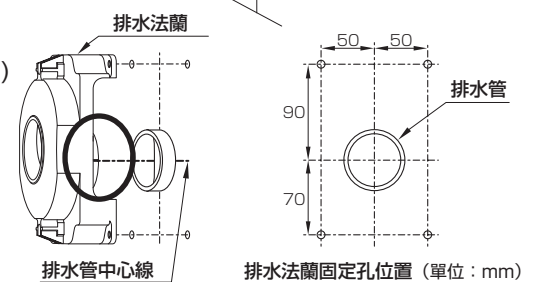

\*請務必將排水法蘭中心指示線，對齊排水管中心線。

##### ⚠️ 注意

- 請將排水管切斷面的毛邊清除乾淨  
可能導致漏水弄濕設備等財物損失。  
排水管漏出部分若未滿25mm，請重新修正  
可能導致漏水弄濕設備等財物損失。

- ③ 將PVC管接著劑塗抹於排水法蘭與排水管接著部，將排水法蘭壓入至排水法蘭背面碰到壁面為止。

\*請注意，一旦接著後，便無法再做調整

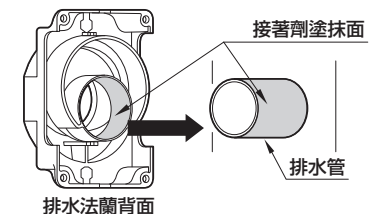

##### ⚠️ 注意

- 請務必將接著劑塗抹於排水法蘭及排水管上  
接著劑請塗抹於排水法蘭內壁及排水管外壁。  
若僅塗抹單側，或塗抹位置錯誤，可能導致漏水弄濕設備等財物損失。  
另外，也可能導致臭氣外漏。

- 注意 確認排水法蘭上的水平儀(水平)  
若傾斜安裝，可能導致小便斗無法正常安裝。  
按壓排水法蘭至背面碰到壁面為止。

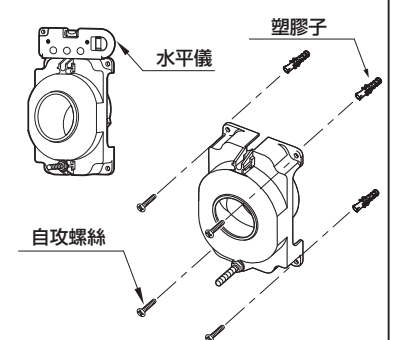

- ④ 使用自攻螺絲，將排水法蘭背面(4處)碰到壁面為止，進行固定。