

⑨ 遙控器 (同包裝) (1:2)

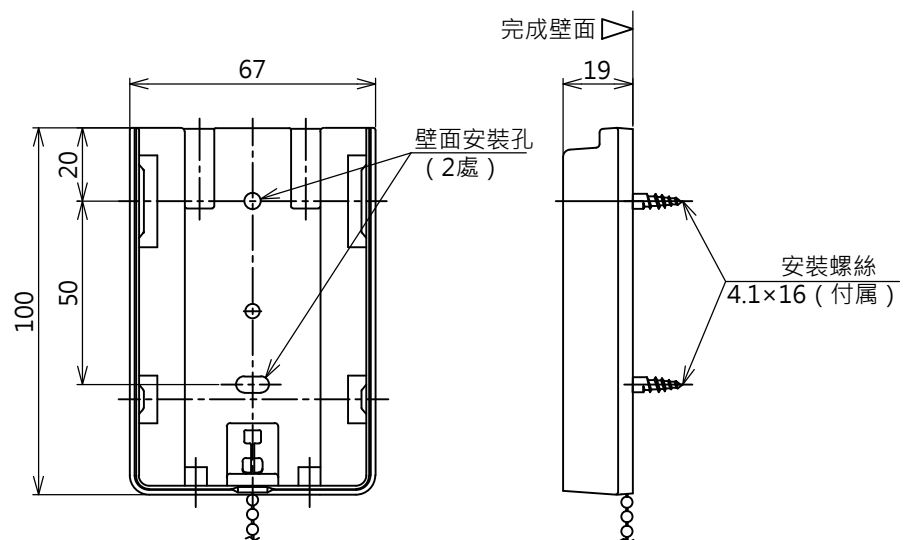

● 天花板內未進行吊裝施工時

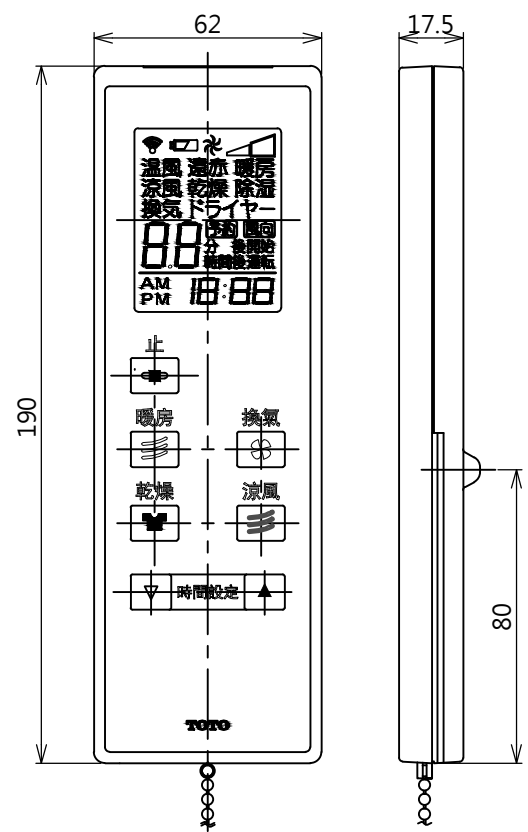
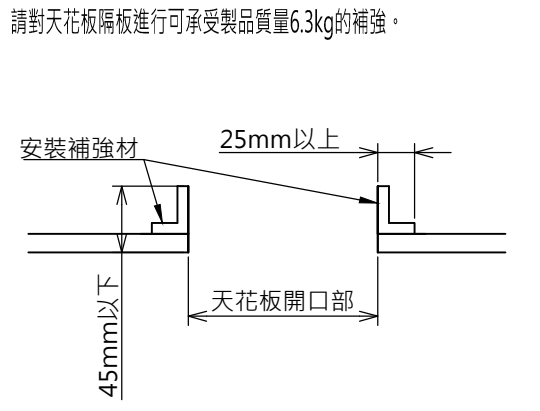

● 天花板開口尺寸・安裝用預留孔尺寸

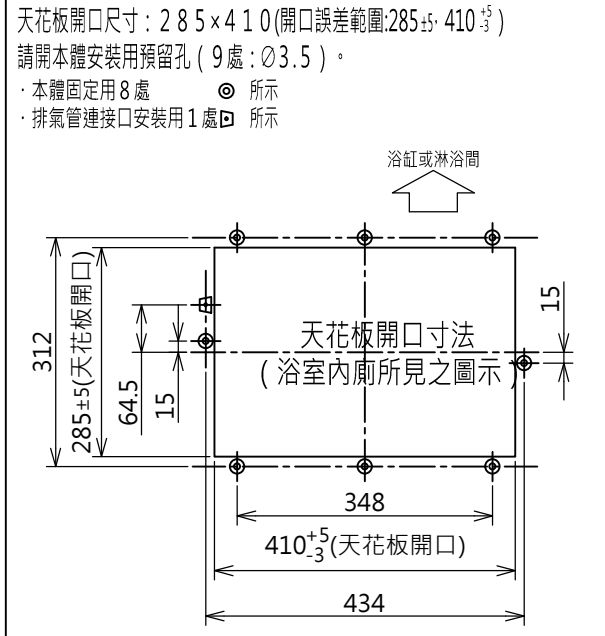

⑮ 使用說明書 (1:5)

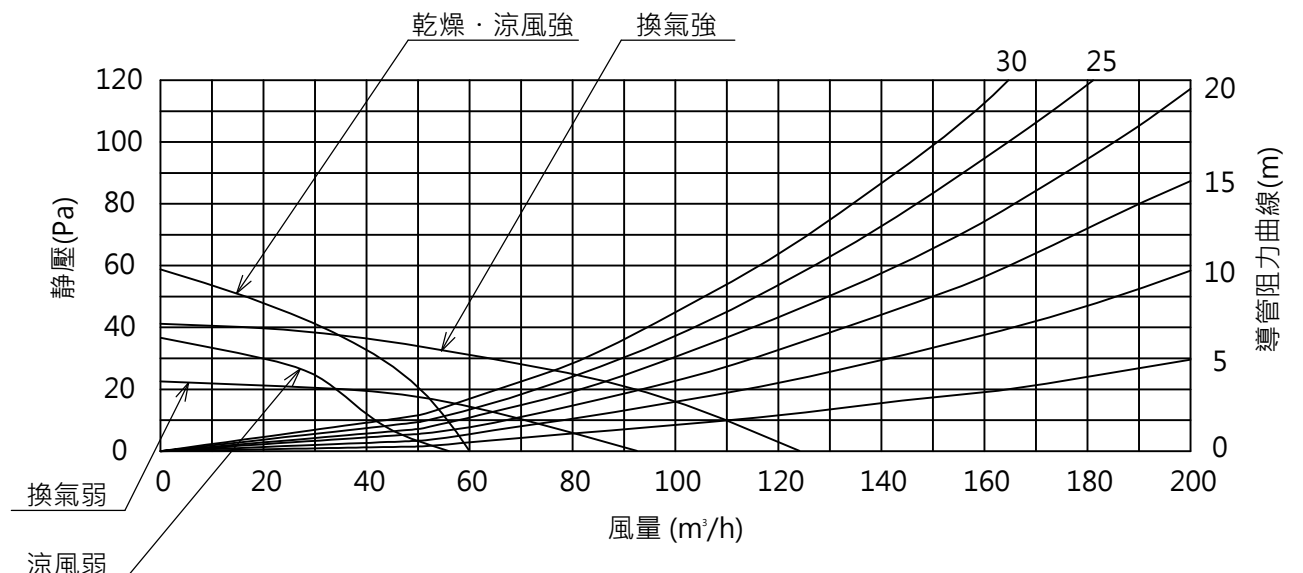
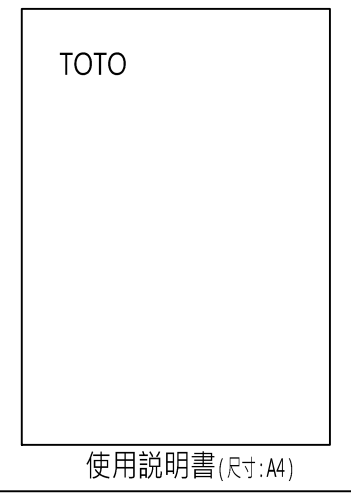

靜壓風量特性曲線

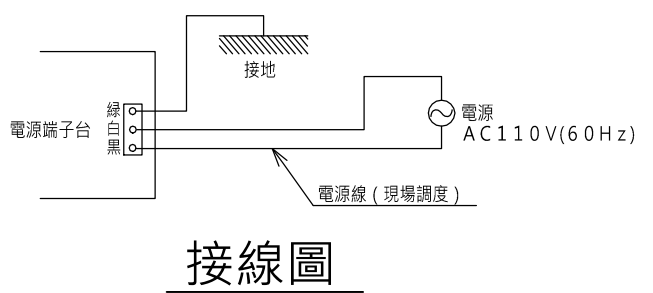

接線圖

特 性 表	機能		周波数 (Hz)	額定消費電力 ※1 (W)	換氣風量 (m³/h)	循環風量 (m³/h)	噪音 ※1 (dB)	PTC 加熱器
	換氣	暖房						
	換氣	強	60	7	124	-	約32	OFF
		弱		4	92	-	約24	OFF
	暖房	入浴前		1330	-	152	約42	ON
		入浴中		1240	-	111	約34	ON
	乾燥			1280	69	128	約43	ON
	涼風	強		16	69	128	約43	OFF
		弱	10	56	96	約36	OFF	
	備考		※1: 0 Pa 時の値。噪音値為消音室内所測得之參考值。					

額定電壓	110V	
額定周波數	60Hz	
安全裝置	溫度保險絲 (加熱器)	103°C
	溫度保險絲 (端子台部)	102°C
	電流保險絲	20A

<b>TOTO</b>			單位 mm	名稱
製圖 入江	設計 入江	檢圖 飯田	承認 米沢	浴室換氣暖房乾燥機 台灣向紅外線式遙控器・110V
備考			比例 free	品番 <b>TYB3031ADR</b>
			日期 2017.06.21	( ) 符号 頁數 2 / 3