

TOTO

使用說明書

附保證書

WASHLET SG

電腦馬桶蓋

TCF490T · TCF491T



washlet®

安全注意事項	2	前言
使用注意事項	5	
熟悉使用方法	6	
功能介紹	7	
部位名稱	8	
使用前的準備與確認	10	

使用方式	12	使用方式
舒適功能	14	
· 溫度調節功能	14	
省電功能	15	
· 定時省電功能	15	

保養方式	17	保養方式
· 開始清潔之前	17	
· 日常清潔	17	
· 細部清潔	18	
· 主體、便座、便蓋的清潔	18	
· 主體與馬桶間隙的清潔	20	
· 定期的清潔	21	
· 給水濾網的清潔	21	
· 噴嘴的清潔	23	

長時間不使用時的處置	24	疑難排解
疑似故障時	26	
售後服務	30	
產品規格	31	

◎保證書 封底

- 感謝您選購TOTO衛洗麗電腦馬桶蓋。請在詳閱本使用說明書後正確地使用。
- 本使用說明書內附有產品保證書、請您務必妥善保存。必要時請多加利用。

安全注意事項

請確實遵守以下各項說明。

請您仔細地閱讀「安全注意事項」、並正確地使用。



以下各注意事項是有關安全的重要內容、請您務必確實遵守。





●各標示與意義如下：

 警告	錯誤的使用方式、將可能導致人員的傷亡。
---	---------------------









 注意	錯誤的使用方式、將可能導致人員的受傷和發生財物的損失。
---	-----------------------------

●以圖示來區分並說明應遵守的內容。

圖示範例	圖示意義
 禁止分解	⊘ 表示不能這樣做、也就是「禁止」的內容。 左圖表示「禁止分解」。
 務必遵守	❗ 表示請您務必執行、也就是「強制」的內容。 左圖表示「務必遵守」。

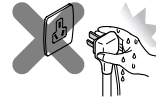
 警告	
 禁止潑水	<p>主體和電源插頭不可沾到水或清潔劑</p> <ul style="list-style-type: none"> ●可能引起火災或觸電。
 務必遵守	<p>本產品為電氣製品、請勿置於容易被水潑到或濕氣重的地方。在浴室內使用時、請設置換氣扇或換氣口、使浴室能保持良好的空氣流通。</p> <ul style="list-style-type: none"> ●否則可能會導致火災或觸電 <p>電源配線用的插座請如下設置。</p> <ul style="list-style-type: none"> ●如未依下述方式配線時將可能導致火災或觸電。 <ol style="list-style-type: none"> 插頭回路中請用高感度、快速型漏電開關（額定感度電流15mA以下）或者用絕緣變壓器（1.5kVA以上、3kVA以下）保護。 插頭的安裝位置務必離地面0.8m以上、而且請儘量離開浴缸遠一些。 <p>※如未依上述a、b項方式設置時、請洽詢安裝工事店。</p> <p>務必要安裝接地線。</p> <ul style="list-style-type: none"> ●如未安裝接地線而發生故障漏電時、將可能導致觸電。 <p>註：這裡所說的接地處理的意思是接地電阻在100Ω以下、配電盤的接地線要使用直徑為1.6mm以上的銅線。</p>  <p>※如未安裝接地線時請洽詢安裝工事店。</p>

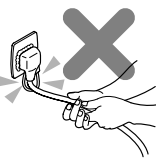
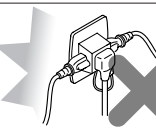
警告

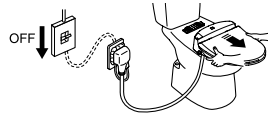
 務必遵守	<p>浴室內使用的場合</p> <p>請確認電源插頭部份是否已使用矽利康做好防水處理。</p>  <ul style="list-style-type: none"> ●未做好防水處理時將可能導致火災或觸電。 ※如未施行防水處理時請洽詢安裝工事店。
 分解禁止	<p>絕對不可自行分解、修理、改造</p> <ul style="list-style-type: none"> ●可能會引起火災或觸電。
 禁止濕手	<p>若手部未乾、不可碰觸電源插頭</p>  <ul style="list-style-type: none"> ●可能造成觸電。
 禁止	<p>若有故障情形、請立即停止使用衛洗麗</p> <ul style="list-style-type: none"> ●若發生下列現象、請立即拔掉電源插頭、並關閉止水栓停止供水。 <p>故障包括：</p> <ul style="list-style-type: none"> · 配管或主體裡有漏水情形 · 產品有龜裂或破損 · 有怪音或異味 · 產品開始冒煙 · 產品有異常發熱情形 <ul style="list-style-type: none"> ●若發生故障而不停止使用時、可能會引起火災、造成觸電或室內淹水。 售後服務方式請參照30頁 <p>電源線和便座電線不可有破損</p> <p>不可割裂、加工、加熱、彎曲過度、扭轉、過度拉扯或上置重物</p>  <ul style="list-style-type: none"> ●若已有破損現象而不停止使用時、可能引起火災、觸電或短路。 <p>禁止插在已鬆動的插座</p> <ul style="list-style-type: none"> ●可能引起火災或觸電。 <p>禁止使用超過負荷的插座、電線或使用非110V交流電</p>  <ul style="list-style-type: none"> ●可能因過熱而引起火災。 <p>請勿使用除自來水或可能飲用之井水（地下水）以外的其它水源。</p> <ul style="list-style-type: none"> ●可能會引起皮膚發炎等症狀。
 務必遵守	<p>溫熱便座使用不當、可能會發生低溫燙傷</p> <ul style="list-style-type: none"> ●若長時間坐在便座上時、請將溫度調整鈕轉到「關」。 ●若溫熱便座的使用者屬於以下族群、請將溫度調整鈕轉到「關」。 <p>無法自行調節適溫的人、如孩童、老人等 身體無法自行使喚的人、如重病患者、殘障者等 可能入睡的人、如服用助眠藥物者（如安眠藥、感冒藥）、酒醉者、重度疲勞者等</p> <p>將本體取下清潔保養時、請務必將分電盤開關關閉。</p>  <ul style="list-style-type: none"> ●否則將可能導致觸電。

⚠ 注意



嚴禁煙火

嚴禁香煙等引起火花物體靠近

- 可能會引起火災。

手指不可伸入、或接近暖風出風口

出風口請勿放置物品、衣物或靠近。

- 可能造成燙傷、觸電或燒毀。



清理馬桶時、請使用衛洗麗專用清潔劑或稀釋過的廚房中性清潔劑、請勿使用下列清潔用品

〔 廁所專用清潔劑、家用清潔劑、汽油、揮發劑或粗刷、尼龍菜瓜布等 〕

- 可能造成塑膠部分磨損或破裂。
- 可能損壞給水管、造成漏水。



禁止

不可踩踏到便座／蓋、主體上方、或放置重物

- 可能造成龜裂或破損、導致受傷。



請勿在手提便座／便蓋時將製品向上提起

- 本體滑落時、將可能導致人員受傷。

不可過度彎曲或扭曲給水管

- 可能造成漏水。

止水栓未關閉時、請勿拆卸給水濾網

- 否則會噴水。

給水濾網的清潔方式請參照21頁

本體安裝上馬桶前、請勿將本體安裝上固定底板

- 在此狀態下通電時、將可能導致燒毀。

長時間不使用時請將分電盤開關關閉

- 為了安全起見、請務必將分電盤開關關閉。
- 再使用時、變質的殘餘剩水將可能引起皮膚發炎、請將殘餘水排放後再重新通水使用。

再通水時請參照25頁

發生漏水現象時、請立即關閉止水栓停止供水

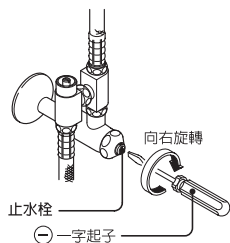

務必遵守

安裝附給水濾網排水栓時、請務必確實鎖緊

- 若未鎖緊、可能造成漏水。

使用注意事項

請確實遵守以下各項說明。

不可使用乾布或衛生紙擦拭主體、便座或便蓋

- 可能會傷及產品。

清潔的方式請參照17頁

請勿讓尿液沾到主體或噴嘴

- 可能會造成故障。



不可往後躺在便蓋上

- 可能會造成便蓋磨損式破裂。

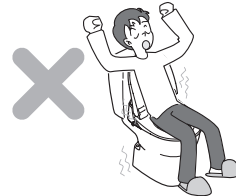

使用收音機等器材時、請勿靠近衛洗麗

- 可能會導致收音機收訊時出現雜音。

產品勿直接曝曬在陽光下

- 可能會造成產品變色、溫熱便座溫度不均或搖控裝置操作不良。

不可遮蓋就座感應器、以及搖控裝置發射部、接收部

- 可能造成就座感應器部或搖控裝置無法使用。



打雷時請將連接馬桶便座的插頭開關關閉。

- 否則將會導致故障。

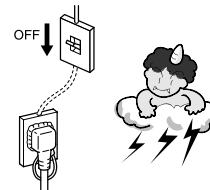

熟悉使用方法

聰明的省電為地球環保盡一份心力

定時省電

設定後、每天一到該時段便會關閉便座的加熱器、即可輕鬆省電。省電時間設定有3、6、9小時。

☞ 15頁



調低設定溫度

溫度稍微調低到不覺冰冷的程度、即可幫助省電。

☞ 14頁

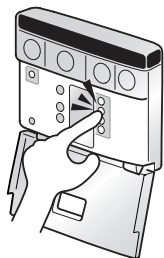

將便蓋關閉

放下便蓋可減少便座表面溫度散逸、幫助省電。



長時間不使用時將「啟動切/換」設為關

外出時、將  「啟動開/關」設為「關」亦可幫助省電。

☞ 11頁



功能介紹

洗淨功能		參照頁數
臀部洗淨	●如廁後的洗淨。	12
下身洗淨	●女性的護理洗淨。	12
調整水勢	●可調節水勢強弱。	12
廣角洗淨	●噴嘴前後移動、洗淨範圍更廣。	12、13

舒適功能		參照頁數
預熱便座	●溫熱馬桶便座。	14
暖風烘乾	●吹乾潮濕部位。	12
溫度調節	●可調節水溫、便座、及暖風吹乾的溫度。	14
搖控器	●不須變換姿勢即可操作。	9
就座感應器	●就座後、會自動偵測感應並啟動各項操作功能。	13
緩降關閉	●便座便蓋緩慢關閉。	—

省電功能		參照頁數
定時省電	●經設定後、每天一到該時段時便會關閉便座的加熱器、即可輕鬆省電。(省電時間設定有3、6、9小時。)	15、16
啟動開/關按鍵	●此按鍵設為「關」時、會停止溫熱便座等功能、可以強迫省電。	11

清潔功能		參照頁數
便座·便蓋裝卸	●便座、便蓋能輕鬆簡單的拆卸、清潔時更加方便。	18、19
主體單鍵裝卸	●主體可藉由單鍵輕鬆的拆卸、所以即使是馬桶的接縫處也能輕鬆的清潔。	20
抗菌	●便座、開關等容易與肌膚接觸的部份均有抗菌處理。	8、9
全噴嘴洗淨	●噴嘴伸出、隱藏時、整支噴嘴都會充分自動地清洗乾淨。	—
噴嘴清潔按鍵	●噴嘴伸出時不會噴水、清潔不必煩惱。	23

部位名稱

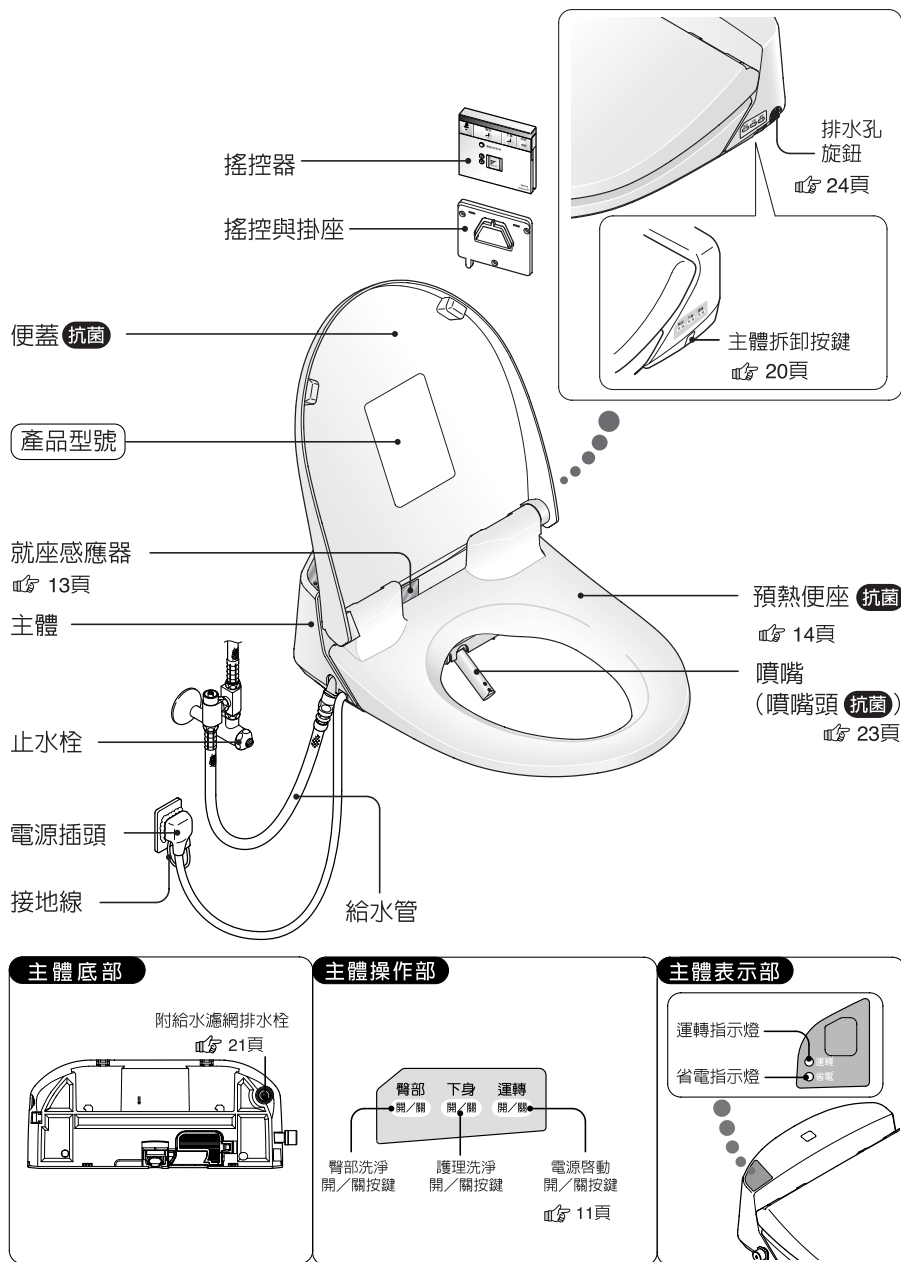

搖控器

為使視覺殘障者也能安心地使用、搖控器上的按鍵採 (微突) 設計。

Pi ...主體接收到搖控裝置的訊號時、會有「嗶」的電子提示音。

外蓋關閉時

抗菌 按鍵經過抗菌處理。

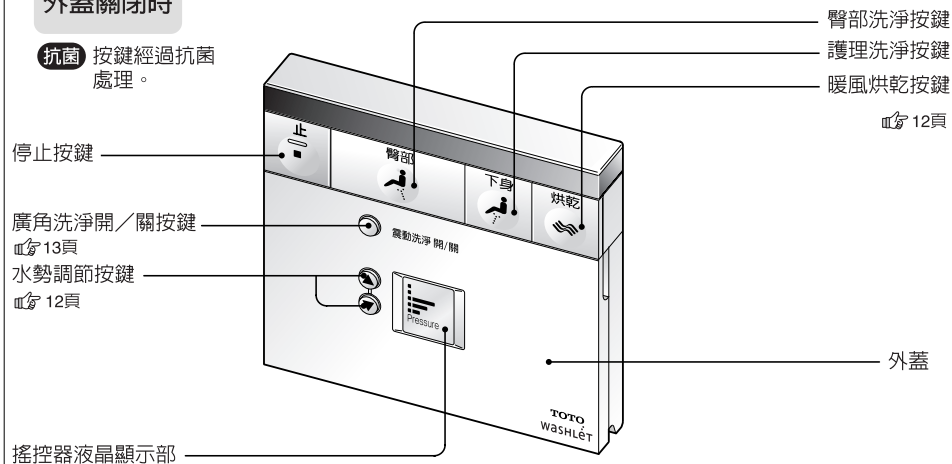

外蓋開啓時

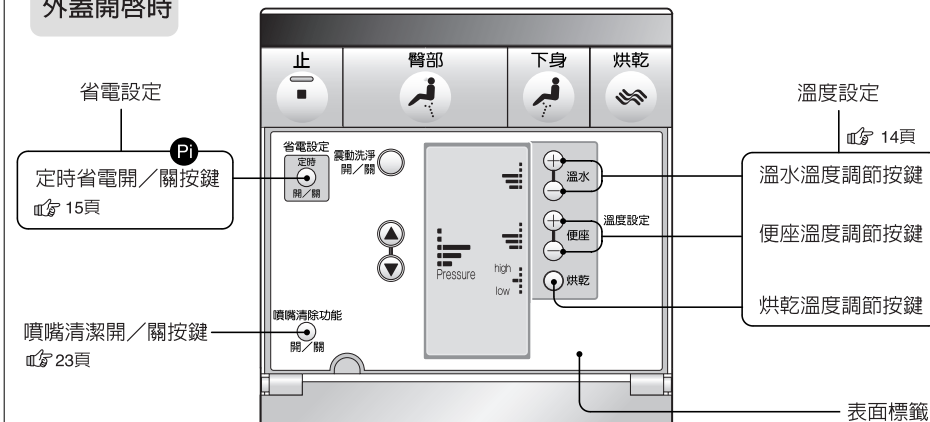

使用前的準備與確認

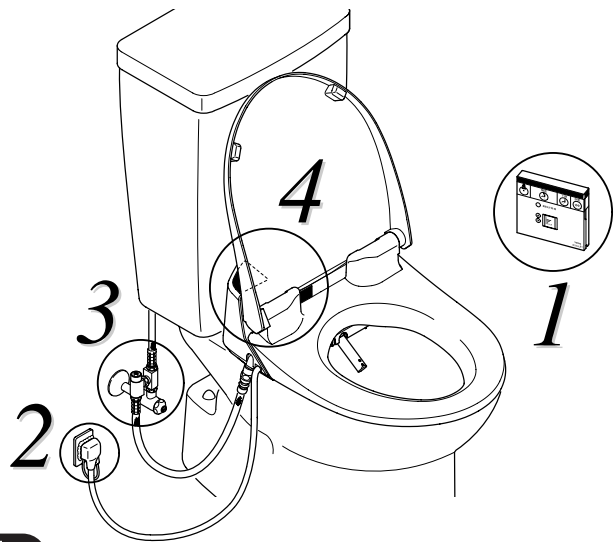

準備

1 把電池裝入遙控器

- ① 從掛座取下遙控器。
● 請雙手拿住遙控器、垂直往上拉起。

- ② 打開遙控器背面的電池蓋。
- ③ 裝入2個3號電池、正負極位置應正確。
- ④ 關上電池蓋。

- 若電池安裝正確、則遙控裝置的液晶顯示部位會如右圖所示。

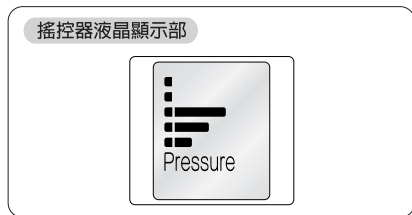
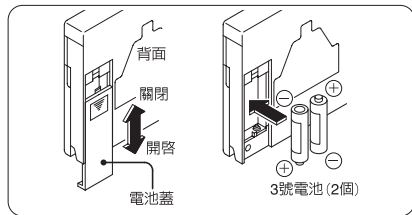
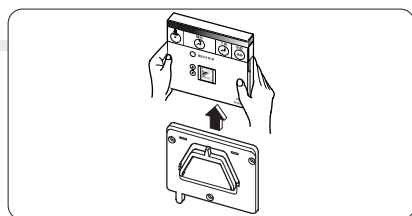

2 請確認電源插頭是否確實地插入電源插座內

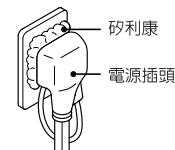

3 打開止水栓

- 請用一字螺絲起子打開。

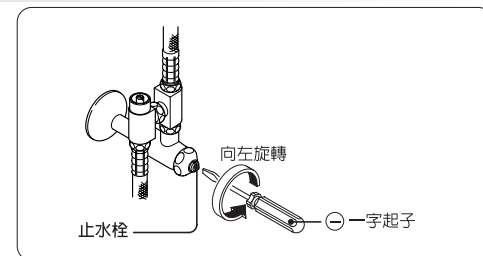

確認

4 「主體表示部」的確認

- 主體面板的「運轉」指示燈是否亮起？



指示燈未亮起時、請按下
主體操作部的 **運轉** 按鍵、指示燈即會亮起。

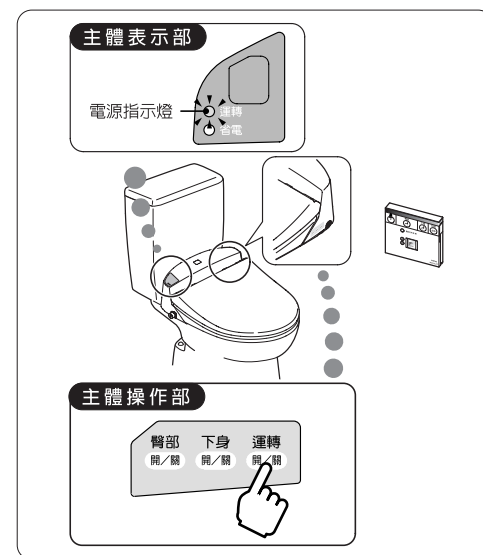

關於電池

- 請遵守下列注意事項以免電池破裂或電池液外漏。
 - 更換電池時、新電池須為同一種類。
 - 若長時間不使用時、應取出電池。
 - 請勿使用充電電池。
- 更換電池後、原先設定的內容（溫度、省電功能）將會消失。請重新設定。

使用方式

標準使用方式

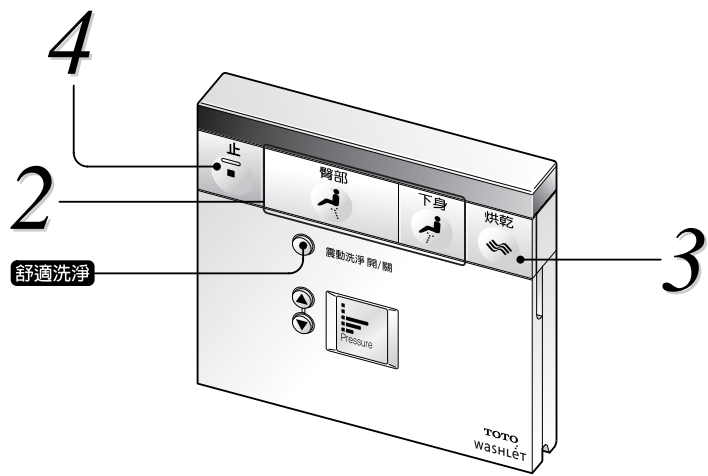

1 坐下

就座感應器動作、啟動各項操作功能。

2 洗淨



1. 噴出溫水

建議事項 1

2. 調整水勢

● 按下臀部洗淨



● 按下護理洗淨

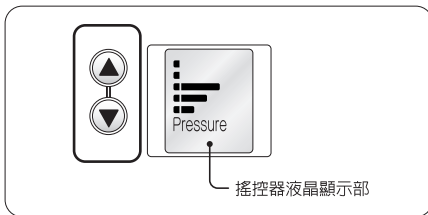

遙控器液晶顯示部

3 吹乾



- 乾爽的暖風、使您倍感舒適。
- 若以衛生紙擦去水滴、則吹乾速度更快。

4 停止



建議事項 1 便座要坐深一點！
較容易對準洗淨位置、減少水花飛濺。

更舒適的使用方式

舒適洗淨 廣角洗淨

噴嘴前後移動的沖洗方式洗淨無死角。

1. 按下所選洗淨方式
2. 按下 震動洗淨開/關
● 開始移動洗淨。
3. 再按一次 震動洗淨開/關
● 停止移動洗淨。

就座感應器

- 就座感應器可測知是否有人坐在馬桶上。
- 就座感應器如圖所示會發出紅外線。
- 就座感應器的感應狀態會隨使用情形產生變化、若使用情形不佳時、也可能會有無感應的情況發生。

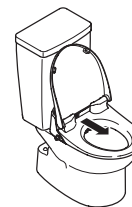

☞ 28頁



遙控器的電池沒電時

- 按下主體操作部的 臀部洗淨開/關 或 下身洗淨開/關即可。



舒適功能

溫度調節功能

○ 利用搖控裝置的按鍵可調節溫水、便座、烘乾的溫度。請視個人喜好調整。

1 打開搖控器的外蓋

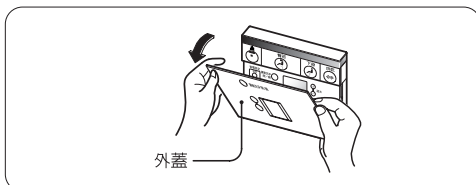

2 調節溫度

· 溫水、便座的溫度可利用 \oplus \ominus 按鍵做五段式調節。

關閉時、請按溫度設定 \ominus 按鍵直到溫度表示消失為止。

建議事項 1

· 烘乾的溫度可利用 \odot 烘乾 五段式調節。暖風烘乾功能無「關閉」按鍵。

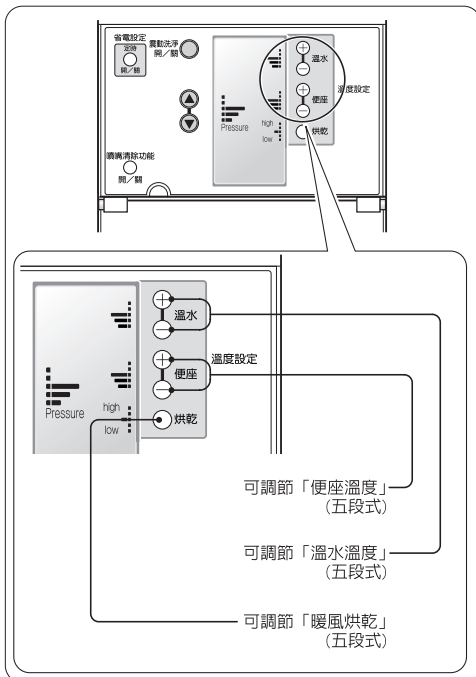

建議事項 1 更換搖控器的電池後、水溫、便座、烘乾的設定溫度可能會消失、請重新設定。

省電功能

定時省電是指……

● 一次設定後、在到達每天在同一設定時間時、即會自動的執行省電模式。定時省電中溫水和便座的加熱器會自動關閉。省電時段、可設定為3、6、9小時。

■ 例如……想要設定清晨1點到7點(6小時)為省電時段時

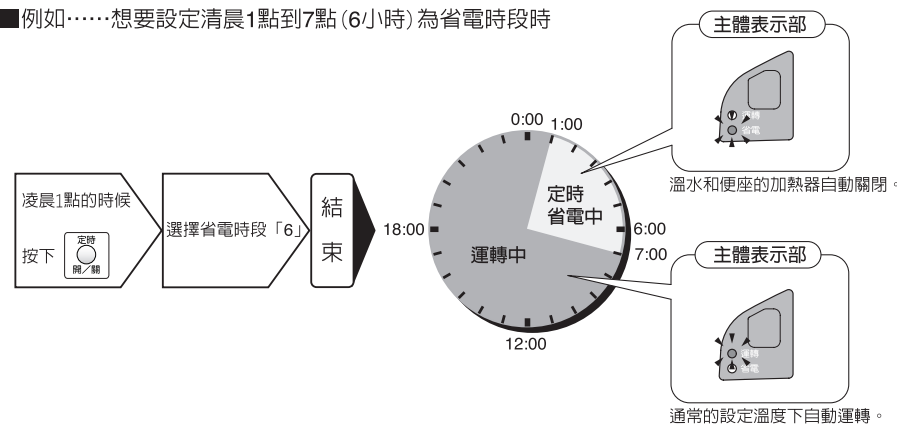

定時省電的設定方法

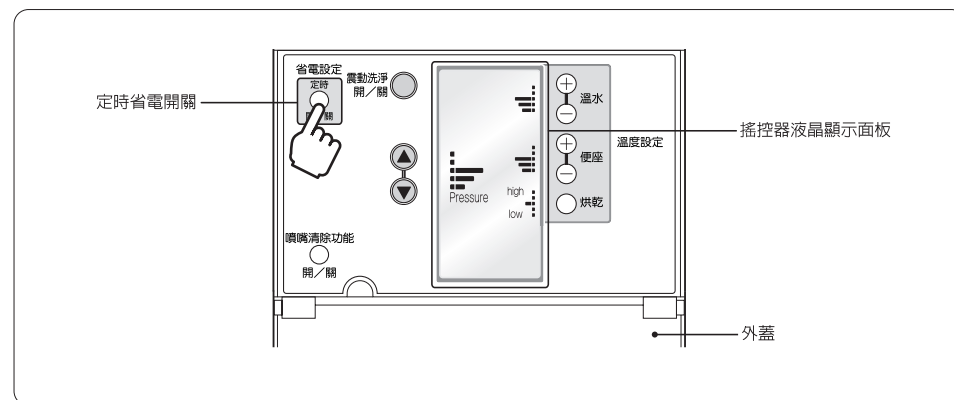

例) 想要設定清晨1點開始到7點(6小時)為省電時段時

1 到了想要開始省電的時間時按下遙控器上的

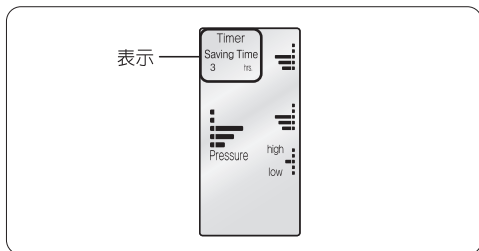

開始省電

- 遙控器的液晶顯示板上會顯示「定時省電」和「省電時間」。

建議事項 1-2

2 按下 按鍵將時間設定為6小時



- 液晶螢幕上顯示「6hrs」。
- 定時省電中主體部的「省電」指示燈(綠色)會亮起。

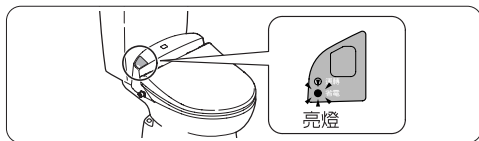

變更省電時段

○ 省電時段可選擇設定為3、6、9小時。

按下



- 每按1次按鍵、就會依序顯示3→6→9→關(無顯示)。
- 請選擇想要設定的省電時段。

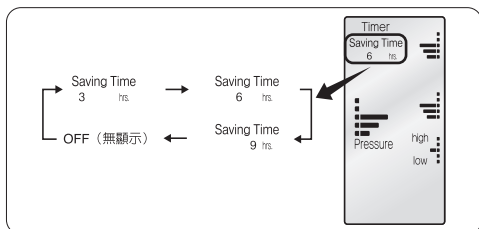

取消定時省電時

按下 按鍵直到「定時省電」和「時間」從液晶螢幕上消失為止。



取消省電

- 主體部上的「節電」指示燈消失。
- 主體部上的「運轉」指示燈亮起。

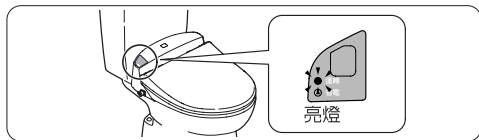
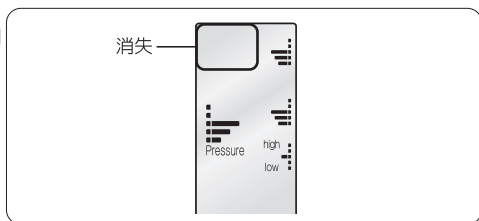

建議事項 1 在定時省電時段也可使用

- 即使是省電時段坐在便座上、便座仍然會開始加熱。
- 約需15分鐘才能讓便座恢復溫熱。
- 約需10分鐘才能將水溫恢復為設定溫度。

建議事項 2 想要變更省電時段時、一旦將定時省電取消後、再重新按下 按鍵。



保養方式

開始清潔之前

將各部份取下後、可清潔各個部份。

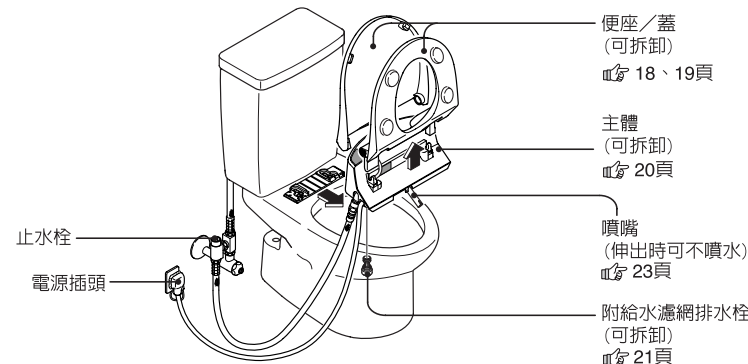

日常清潔

主體、便座/蓋的清潔

以軟布加清水擦拭

- 以擰乾的濕軟布仔細擦拭。

建議事項 3-4

髒污情形嚴重時...

- 請以軟布沾取稀釋過的(中性)廚房清潔劑擦拭。
- 接著請再以清水擦拭。

沾上馬桶專用清潔劑時...

- 請先以軟布加清水擦拭後、再擰乾水滴。

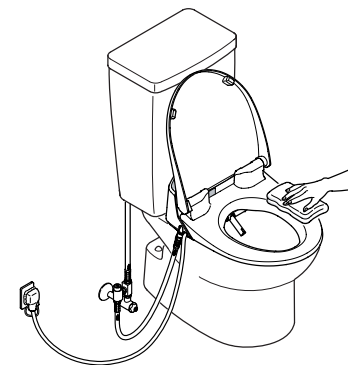

馬桶內部以清潔劑清潔的時候.....

- 使用浴廁清潔劑或消毒劑清潔馬桶的時候、請儘快的(3分鐘以內)沖洗乾淨、沖洗後請將便座及便蓋打開放置。此外馬桶上所殘留的清潔劑也請確實地擦拭乾淨。(如果浴廁清潔劑等所產生的氯化瓦斯進入衛洗麗本體內的話、將可能導致產品故障。)

建議事項 3 · 產品本身為塑膠製品、因此請勿使用乾布或衛生紙擦拭。否則可能傷及產品。
· 衛洗麗系列屬於電氣性產品、請注意不可以讓水滲入產品內部。
請避免讓清潔劑殘留在主體和馬桶之間的接縫處、並仔細的擦拭乾淨。

建議事項 4 · 就座感應器、遙控器的傳送部和接收部要保持清潔喔!
· 若不夠乾淨、將可能會導致各項功能無法正常使用。 26~29頁

細部清潔

主體・便座・便蓋的清潔

○可取下便座和便蓋清潔本體的各個角落。

便座・便蓋的拆卸方式

1 將便座・便蓋直立後、打開左右兩側的固定卡榫

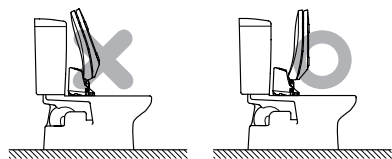

※不必完全掀開到底、請將便蓋立直。

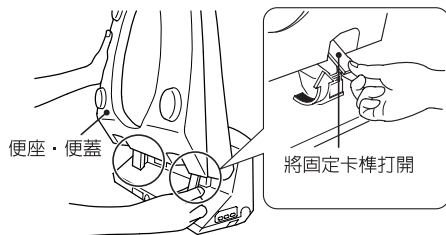

2 雙手將便座・便蓋向上拉起

※便座電源線約只能拉出1.5cm而已。
(硬拉的話將可能導致電源線斷裂。)

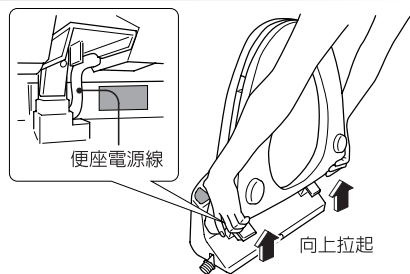

3 拆卸下的便座、便蓋如右圖所示置於馬桶的上面

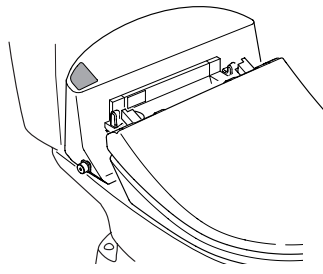

4 清潔主體和便座・便蓋

☞清潔的方式與要領請參照17頁的「日常清潔」。



可以從便座上卸下便蓋

【拆卸方法】

①用手指將固定卡榫向內側推進。

②向左邊滑動便蓋即可自便座上卸下。

※便蓋無法由固定卡榫和樞紐取下。

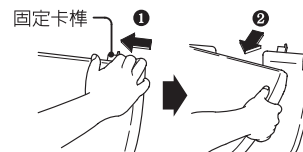

【安裝方法】

①便蓋由左邊的前頭處裝入便座。

②右側的樞紐向外側移動。

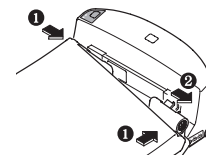

便座・便蓋的安裝方式

5 左右的樞紐部和突起的位置對正

・請將便座便蓋的樞紐部和主體突起的位置對正。

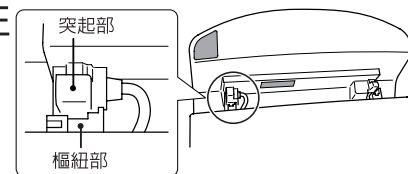

6 便座・便蓋直立的插入突起的部份

・將便座・便蓋的安裝部面向自己立起、嵌入。

※請勿傾斜的插入或用力過度。
※安裝時請確認電源線是否捲曲。

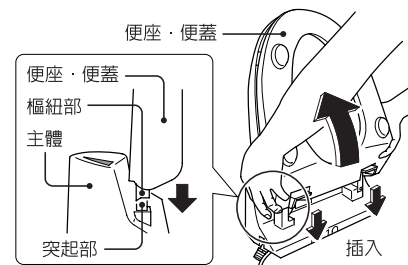

7 便座・便蓋垂直的立起後將固定卡榫鎖上

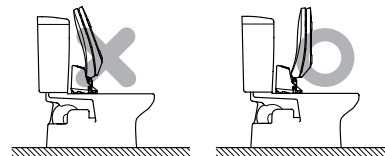

・上鎖時請確認左右兩側的固定榫都有出現「咔」的聲音。
※如果固定卡榫未確實鎖緊時可能會導致便座發生脫落。

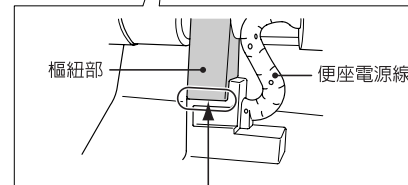
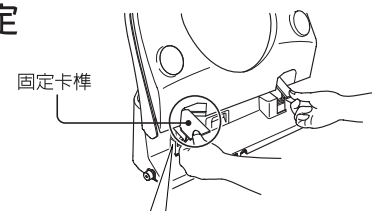

※如果便座・便蓋沒有垂直立起的話可能導致固定卡榫無法順利鎖上。

主體與馬桶間隙的清掃 (建議每月一次)

○ 取下主體後、可清掃馬桶的上面和本體的背面。

1 關閉分電盤的開關

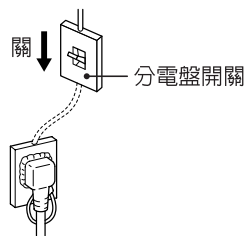

2 取下主體

· 按著主體右側裝卸按鈕的狀態、將主體向前拉。

※ 請勿硬拉給水管、電源線。

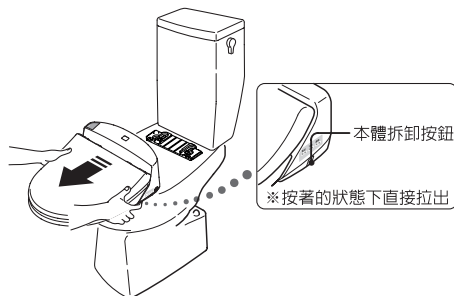

3 清潔

· 清潔的方式與要領請參閱17頁的「日常清潔」。

4 安裝本體

- ① 將本體的中央和固定底板的中央對齊。
- ② 在馬桶表面上向前推移本體直到聽到「咔！」聲為止。

※ 未確實地將主體推入固定底板時、衛洗麗將不會啟動。

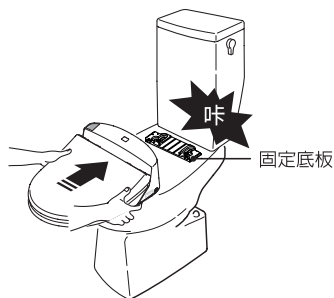

定期的清潔

給水濾網的清潔

○ 感覺到臀部、下身的洗淨變弱時、請清潔給水濾網。

1 將給水栓關閉停止供水

- 請用一字起將止水栓關閉。
- 請將給水箱內的蓄水放掉。
(釋放給水管內的壓力。)





拆卸附給水濾網排水栓時請將止水栓關閉

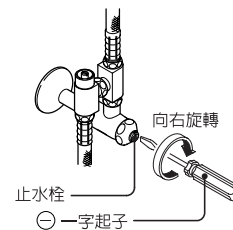

禁止 · 否則會噴水。



2 釋出配管內的水

- ① 按下搖控器上  按鍵
(釋放產品內的剩餘用水)
- ② 再一次按下搖控器上的  按鍵
(噴嘴會自動的隱藏回去)

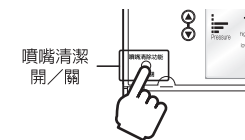

3 取下衛洗麗本體

· 持續壓下衛洗麗本體右側的本體拆卸按鈕、將本體向前拉出。

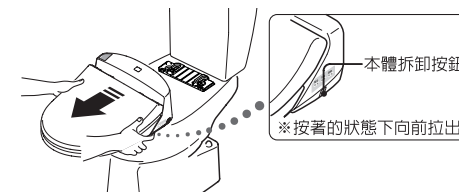

4 拆下附給水濾網排水栓

· 使用一字起子將附給水濾網排水栓鬆開後、將排水栓取出。

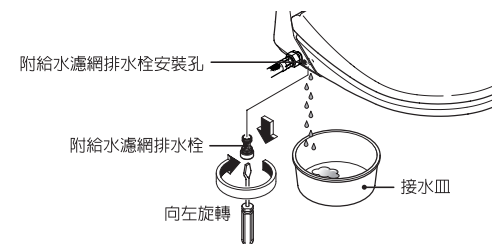

5 清潔

- 請用清水將附著在濾網上的髒污清洗乾淨。

建議事項 1

- ※細小的髒污可利用小刷子等工具來確實地將髒污去除。
- ※附給水濾網排水栓安裝孔內的髒污可利用棉花棒等工具將髒污去除。



6 安裝附給水過濾網排水栓

- 將給水過濾網的除水栓輕輕地插入、然後用一字螺絲起確實的轉緊。



注意

請確實鎖緊附給水濾網排水栓



務必遵守 · 未確實鎖緊時、可能會導致漏水。

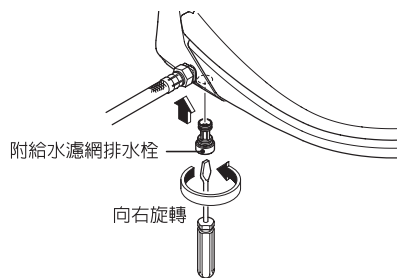

7 安裝主體

- 將本體的中央和固定底板的中央對齊。
- 在馬桶的表面上向前推移本體、直到聽到「咔」聲為止。

- ※未確實地將本體推入固定底板時、衛洗麗將無法啟動。

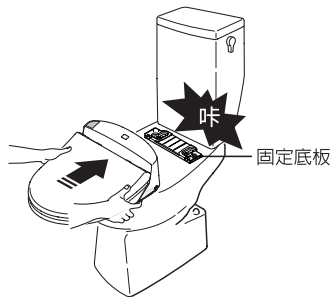

8 打開止水栓

- 請用一字起子將止水栓打開。
- 請確認主體與配管是否有漏水的情況發生。

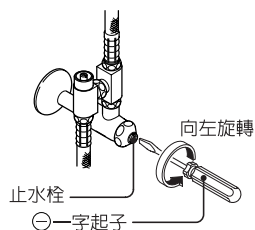

9 請確認附給水濾網排水栓是否漏水

建議事項 1 濾網的清潔

- 請勿使用清潔劑清洗。清洗時使用清水即可。
- 請勿將給水濾網弄壞或破損。

噴嘴的清潔

- 噴嘴可不吐水地伸出、因此噴嘴的清潔可輕鬆完成。

1 伸出噴嘴

- 請按下遙控器上的噴嘴清除功能開/關

噴嘴出來

- 噴嘴會在5分鐘後自動收回。

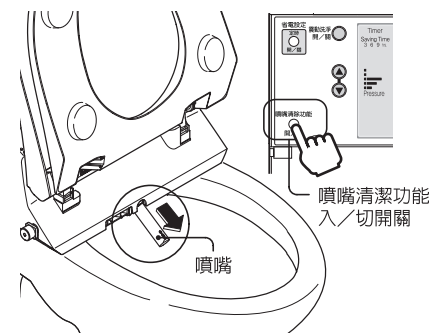

2 清潔

- 請用軟布沾水擰乾後擦拭清潔。

- ※請不要硬拉或重壓噴嘴。
(將可能導致損壞與故障)

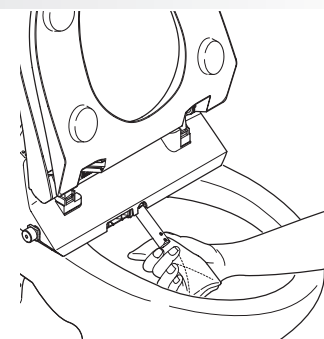

3 收回噴嘴

- 請再一次按下噴嘴清除功能開/關

噴嘴收回、並自動的將噴嘴洗淨

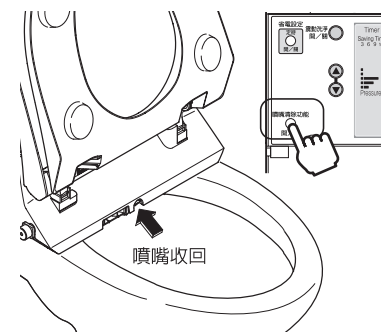

長時間不使用時的處置

◎長時間不使用時、殘留在內部的剩水將可能導致皮膚發炎等症狀的發生。所以請務必將殘留的水排放。

排水的方法

1 將馬桶水箱內的水排出

- ①用一字螺絲起將止水栓關閉、停止供水
- ②按下馬桶沖水把手、將馬桶內的水排出

建議事項 1

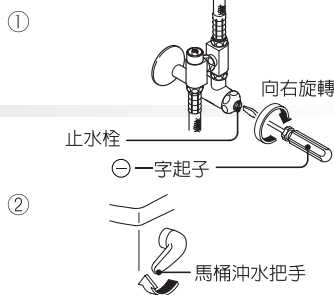

2 將配管內的水排出

- ①按下搖控器上的噴嘴清除功能 (將殘留在產品內部的水排出。)
- ②再一次按下噴嘴清除功能 (噴嘴恢復原來的狀態)

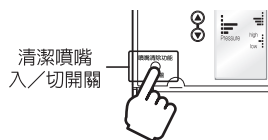

- ③將主體取下
·按著主體右側的拆卸按鈕、將主體向前拉

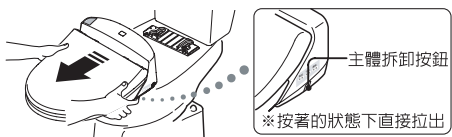

- ④用一字起子將附給水濾網排水栓鬆開後、拉出取下

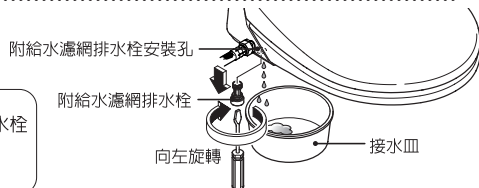

注意

止水栓未關閉時請勿拆卸附過濾網的排水栓
務必遵守 · 否則水會噴出

- ⑤將給水管提起、排出管內的水

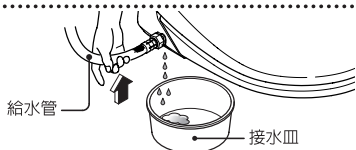

3 拆下排水孔蓋將本體內的水排出

- 用一字螺絲起將蓋子拆下
- 用一字起將排水孔蓋鬆開後、拉出取下
- 排水孔排水 (約700ml)

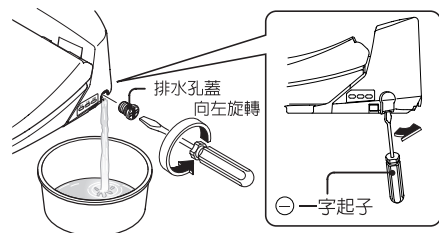

建議事項 1 · 請在馬桶水箱的水流光前為止、持續的按下沖水把手。

4 將排水孔蓋裝上

5 將馬桶水拆下排水孔蓋將本體內的水排出

- ①將附給水濾網的排水栓壓入後、用一字起子確實鎖緊

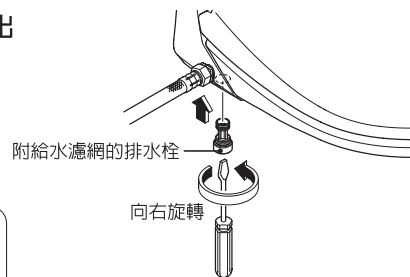

注意

請確實鎖緊附給水濾網的排水栓
務必遵守 · 未確實鎖緊時、將可能導致漏水。

- ②主體安裝
·將主體的中央和底板的中央對齊。
·在馬桶表面上向前推移本體、直到聽到「咔！」聲為止。

※未確實的將主體推入固定底板時衛洗麗將不會啟動。

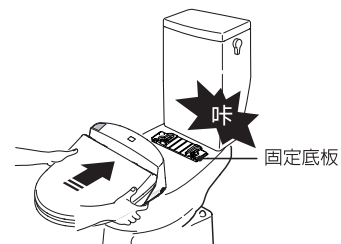

6 關閉分電盤開關

排水後再使用通水時

1 用一字起將止水栓打開

- 請確認配管與主體部是否漏水。

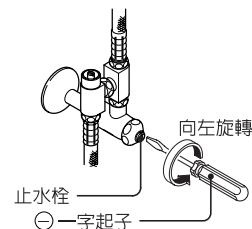

2 打開分電盤開關

3 讓噴嘴出水

- 用白紙將就座感應器遮蓋、按下 和 讓噴嘴出水。
(請用紙杯盛接噴出的水。)

疑似故障時

如果發現疑似故障的問題、請先查閱本章內容找出處理方式。
若仍無法解決問題時、請洽詢原購買的代理店或經銷商。

注意



務必遵守

發生漏水現象時、
先關閉止水栓請停止供水

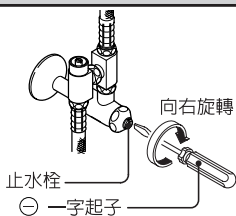

找人修理前、請先確認以下各項

全機能

現象	確認原因	處理
完全靜止不動	是否停電或跳電？	請等候供電恢復；或將斷路器開關推到「開」。
	主體面板上的「運轉」指示燈是否已熄滅？	按下主體面板上的「運轉」指示燈（開/關） 11頁
	本體是否由固定底板上脫落。	請將本體重新固定。 20頁

臀部洗淨・下身洗淨

現象	確認原因	處理
洗淨水未噴出	是否停水？	請按下「停止」、等候直到恢復供水。
	止水栓是否被關掉？	請打開止水栓。 11頁
	就座感應器是否動作不順暢？	請參閱就座感應器項目。 28頁
洗淨水勢太弱	水勢設定是否過小？	請按下搖控器上「水勢調整」按鍵。 12頁
	給水濾網是否堵塞？	請清潔給水濾網。 21頁

臀部洗淨・下身洗淨

現象	確認原因	處理
洗淨溫水太冷	水溫設定是否為「關」或過低？	請利用搖控器上的 ^{溫水} 按鍵調節水溫。 14頁
洗淨溫水突然停止	按下「便後洗淨」或「下身洗淨」約五分鐘後卻自動停止。	請再次按下「臀部洗淨」或「下身洗淨」。 12頁
	就座感應器是否動作不正常。	請參閱就座感應器功能的項目說明。 28頁

暖房便座

現象	確認原因	處理
便座不夠溫暖	便座調整鈕是否被轉到「關」或過低？	請利用搖控器上的 ^{便座} 按鍵調節溫度。 14頁
	是否在定時省電模式？	坐在便座上後、請等候約15分鐘。 16頁
馬桶座變冷	坐上便座後約一小時左右、便座加熱器會自動關閉。離開便座後、便座加熱器會自動重新啟動。	-

暖風烘乾

現象	確認原因	處理
暖風溫度太低	烘乾溫度的設定是否過低？	請利用搖控器上的 ^{烘乾} 按鍵調整烘乾溫度。 14頁
暖風烘乾中途停止	按下「暖風烘乾」、約10分鐘後就自動停止。	請再次按下「暖風烘乾」按鍵。 12頁
	就座感應器是否動作不順暢？	請參閱就座感應器項目。 28頁
暖風烘乾完全不動	就座感應器是否動作不順暢？	請參閱就座感應器項目。 28頁

就座感應器

現象	確認原因	處理
沒有坐在便座上、但按下按鍵時會啟動臀部洗淨等功能	就座感應器是否被異物遮住？	請勿蓋住就座感應器。 ☞ 8、13頁
	就座感應器上是否有灰塵、水滴等的髒污？	請清理灰塵、水滴等的髒污。
已經坐在便座上、但無法啟動臀部洗淨等功能	坐姿、站立位置、衣服顏色或質料都可能讓就座感應器不易測知有人。	請變換坐姿或站立位置、或稍微拉高衣服讓感應器能測知人體肌膚。
	就座感應器是否被衣物遮住？就座感應器是否被灰塵或水滴弄髒了？	請拿開衣物、或清理灰塵、水滴等的髒污。

緩降關閉

現象	確認原因	處理
關上便座和便蓋的蓋時、關閉的速度變快	因蓋的重量而變快並非故障。	-
夏冬兩季時關閉速度變化	因室溫變化和使用頻率而發生速度變化。並非故障。	-

省電功能

現象	確認原因	處理
按下智慧省電的按鍵卻無法省電	分電盤開關是否關閉、或停電。	當天可能有無法正常運轉的情況發生、但隔日即會恢復正常。
有時候便座不會溫熱	定時省電中會停止溫熱便座的加熱器。只要坐到便座上、就會開始加熱。	請確認搖控器的液晶顯示部分是否設定在定時省電。 ☞ 15、16頁
沒有省電功能	是否有更換搖控器的電池？(設定內容可能已消失。)	按下搖控器上的  按鍵、重新再設定一次。 ☞ 15、16頁

搖控器

現象	確認原因	處理
搖控器無法操作	電池是否沒電了？	請更換新電池。 ☞ 10頁
	電池的正負極 ⊕ ⊖ 方向是否正確？	請按正確方向放入電池。 ☞ 10頁
	搖控器傳送部或接收部是否被遮住？	請將遮蓋的抹布等異物拿開。
	搖控器傳送部或接收部上是否有灰塵、水滴等的髒污？	請清理灰塵、水滴等的髒污。
	就座感應器是否動作不順暢？	請參閱就座感應器項目。 ☞ 28頁
利用搖控器操作洗淨水勢時、主體的動作跟按下的按鍵不合	按下搖控器的按鍵時、搖控器液晶顯示部的字樣是否消失？此時應該是電池已經沒電。	請更換新電池。 ☞ 10頁

其他

現象	確認原因	處理
本體不穩固	本體是否由固定底板上脫落。	請將本體重新固定。
配管連接部位漏水	連接部位的螺帽是否鬆開？	請使用工具鎖緊。

售後服務

●保證書（附於封面底）

- 本使用手冊附有保證書，請務必詳細閱讀並填寫好“安裝公司名稱”和“安裝日期”等後，妥善保管。
- 保證期間為自安裝日期開始一年。

●維修用功能零件的最低保留期間

- 衛洗麗馬桶便座補修用功能零件的最低保留期間為製造中止後六年。所謂維修用功能零件是維持產品功能的必需零件。

●在保證期間內委託維修時

- 請再次仔細閱讀愛用手冊進行確認，如發生異常情況時請委託原本所購買的安裝公司或販售店修理。

需要聯系的內容

- 住址、姓名、電話號碼
- 產品名稱
型號 (TCF · · ·) ※請參閱便蓋背面
安裝日期 ※請參閱保證書
- 希望到府維修日期

●保證期間過後、委託維修時

- 請洽商所購買的安裝公司或販售店。
如維修之後可持續產品功能時，將根據顧客要求進行維修並收取費用。

●定期檢查（收費）

- 為了使產品能安心並長期使用，在購買三年後，請進行定期檢查。
檢查請委託原本所購買的安裝公司或販售店進行。

●遷居時

- 遷居時的裝卸，請委託附近的安裝公司或販售店。

●售後服務免付費專線

- TEL:0800-890-250

產品規格

規 格

項 目		內 容	
使用電源		AC110V 60Hz	
消耗電力		350W	
平均每小時消耗電力		33Wh (1天12次、以平均一年的使用率計算)	
電源線長度		1.8m	
洗淨裝置	噴水量	便後洗淨	290~550mL/min
		下身洗淨	275~550mL/min
	噴水水溫		30~40°C
	加熱器能力		192W
	安全設備	溫度保險絲、溫度過高防護器 (自動恢復式雙金屬)、防止空燒浮動開關	
防止逆流裝置		真空斷路器、止逆流瓣	
暖風吹乾裝置	暖風溫度	溫度調整範圍約40~60°C	
	風量	0.26m³/min	
	加熱器能力	294W	
	安全裝置	溫度保險絲	
溫熱馬桶座	表面溫度	溫度調整範圍約30~40°C	
	加熱器能力	43W	
	安全裝置	溫度保險絲	
	供水壓力	0.05~0.75MPa	
供水溫度	0~35°C		
環境溫度	0~40°C		
產品尺寸	普通型	寬370mm、深497mm、高170mm	
	加長型	寬370mm、深527mm、高170mm	
產品重量	普通型	4.4kg	
	加長型	4.4kg	