

●施工前請務必詳細閱讀本說明書，並遵照本說明書內容正確施工。

新機情報

- 更換為已附固定板製品時，請務必一併更換同包裝內的固定板。
※使用舊型固定板安裝，衛洗麗將會無動作。
- 請務必使用同捆的給水轉接裝置組。※不能使用原本已經有的給水轉接裝置組。
- 請注意避免弄錯給水管、給水軟管的接續部而進行安裝。※否則可能會引起漏水。
- 請務必用兩個相同尺寸的活動扳手來擰緊給水管接續部。

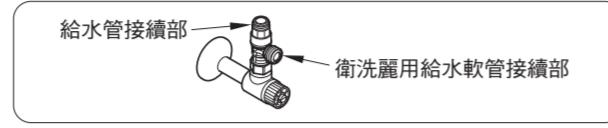

安全注意事項

請務必遵守安全上警告、注意事項！

警告 錯誤的使用方式，可能導致「人員死亡或重傷」。
注意 錯誤的使用方式，可能導致「人員受傷或財物損失」。

【圖示範例】 **絕對「禁止」的行為。** **務必執行的「強制」內容。**

警告	
<p>●本產品屬電氣製品，請勿置於容易被水濺到或是濕氣重的地方。在浴室內使用時，請裝設換氣扇或換氣口使浴室保持良好的空氣流通。 (否則可能會導致火災或觸電)</p> <p>●電源配線用的插座請如下設置。 (否則可能會導致火災或觸電)</p> <p>a. 插座回路中請用高感度、快速型漏電開關 (額定感度電流15mA以下) 或者用絕緣變壓器 (1.5kVA以上, 3kVA以下) 保護。 b. 插頭的安裝位置務必離地面0.8m以上，而且請儘量離開浴缸邊一些。</p> <p>●務必安裝接地線。 (否則恐怕會觸電)</p> <p>註：這裡所說的接地處理的意思是接地電阻在100Ω以下，配電盤的接地線要使用直徑為1.6mm以上的鋼線。</p>	<p>●衛洗麗請務必連接至冷水源頭 (若未正確安裝，可能導致燙傷或是機器故障。)</p> <p>浴室內使用時</p> <p>●電源插頭裝設，請使用矽利康 (填縫劑) 確實塗抹以防止內部進水 (未將插頭確實插入到底或未做好防水處理時，可能導致火災或漏電。)</p> <p>●禁止使用自來水或可飲用井水 (地下水) 以外的其他水源 (可能導致皮膚發炎等症狀。)</p> <p>●禁止使用指定電源 (110V、60Hz) 之外的電源 (可能導致火災或觸電。)</p>

安裝方式

1 給水轉接裝置組的安裝

記載的安裝方式僅供參考。請配合現場的配管安裝。
※給水轉接裝置請務必使用同捆的。

1 先關閉止水栓，然後再拆下給水軟管

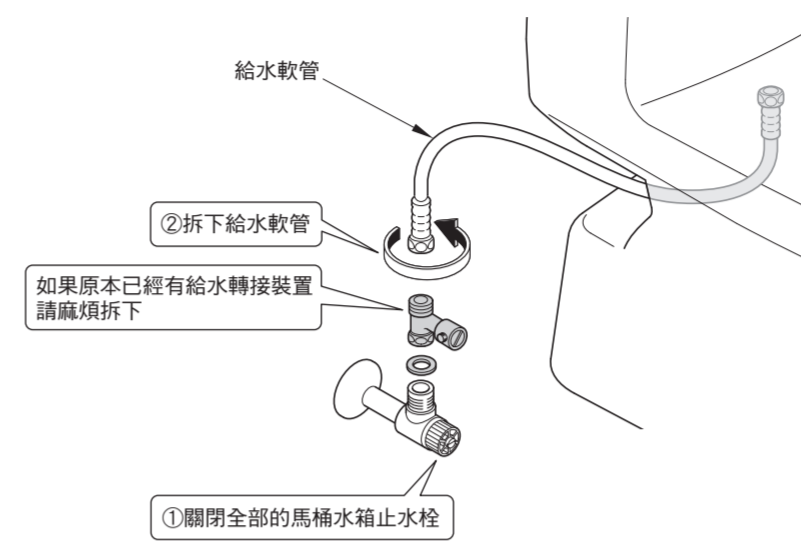

2 把給水轉接裝置組安裝至止水栓上

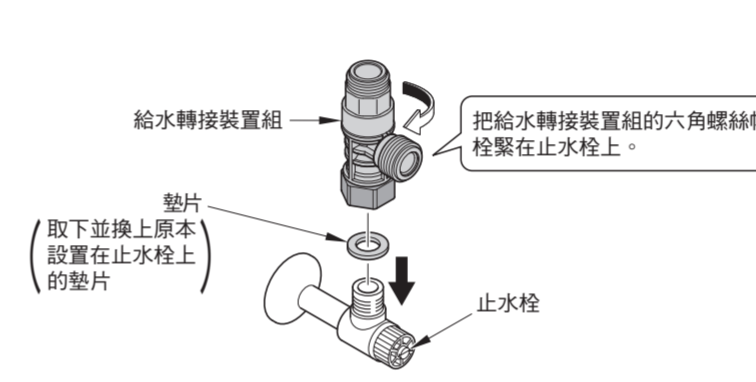

3 安裝給水軟管

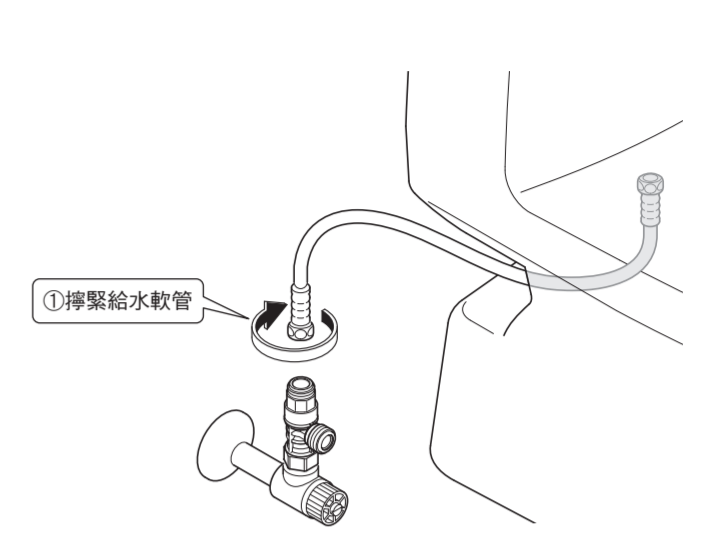

注意

如圖所示，用活動扳手等來牢固地固定，並擰緊六角螺絲帽，以使給水轉接裝置組的螺絲部不會旋轉。
●必須確實地擰緊六角螺絲帽，否則可能會導致漏水。

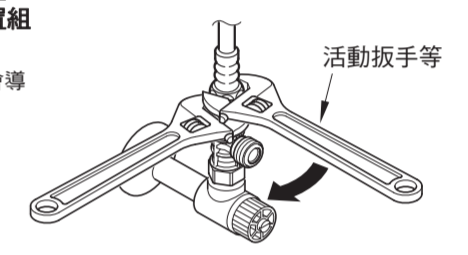

注意

- 給水濾網清掃後，給水濾網排水栓，請務必確實鎖緊 (未確實鎖緊時，可能導致漏水。)
- 請確實遵照施工說明書的內容施工 (未正確安裝，可能導致漏水、觸電或火災。)
- 將衛洗麗主體確實地卡入固定板上 (直至聽到「喀喀」聲為止，然後稍微向身邊拉一下，以便確認產品不會脫離。)(否則，衛洗麗主體脫離掉落而會導致受傷的原因。)
- 止水栓開啟狀態下，請勿拆卸給水濾網排水栓。(水會噴出。)
- 禁止折彎或擠壓給水管 (可能導致漏水。)
- 請勿手持便座、便蓋處將製品向上提起 (可能導致主體脫落掉下，造成人員受傷。)

安裝前注意事項

1. 請在安裝作業全部完成後再進行通水、通電。
 2. 安裝至馬桶前，請勿將固定板裝至衛洗麗主體進行通電。溫水水箱空的狀態下啟動加熱器，可能導致故障。
 3. 使用電源為交流110V (60Hz)，額定消耗電力為TCF6401T：294W、TCF6431T：377W。請確認是否使用適合此電源的配線。
 4. 電源線長度約2m。請確認插座是否設置在適合此長度的範圍內。
 5. 給水壓力範圍為0.05MPa (流動壓)~0.75MPa (靜水壓)。請在此壓力範圍內使用。
 6. 給水溫度為0~35℃。請在此溫度範圍內使用。
 7. 請勿使用同捆以外的給水管、給水轉接裝置組。
- ※由於出貨前有測試過通水檢查，商品內可能有殘留水的情況，所以絕對不是商品有問題。

各部位名稱

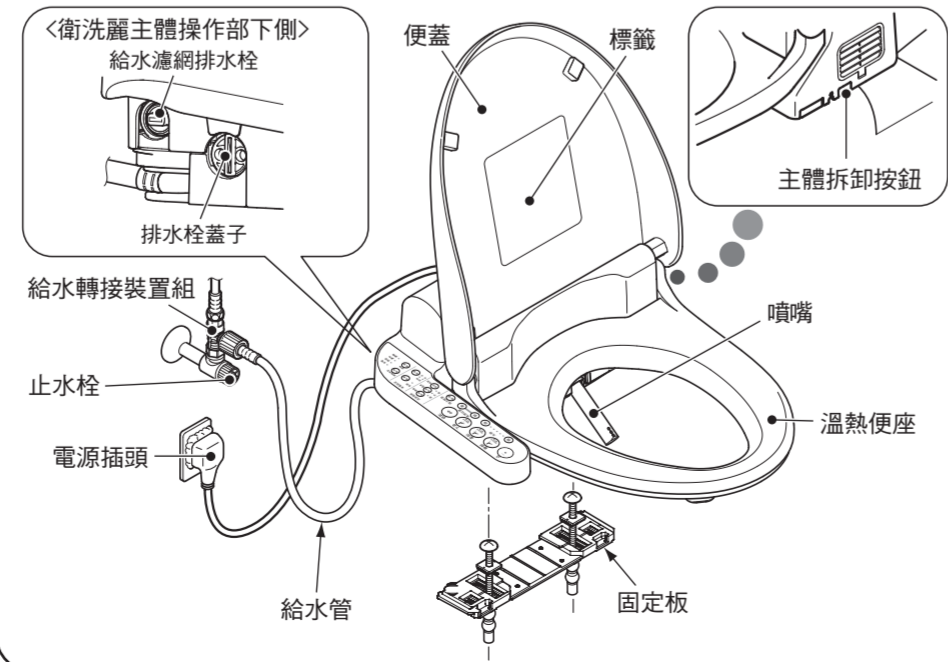

2 安裝固定板方法

注意 更換為已附固定板的製品時，請務必一併更換同包裝內的固定板。
※使用舊型固定板安裝，衛洗麗將會無動作。

1 設置固定板

●附在固定板上的型紙是為了用來決定衛洗麗的安裝位置。所以請將型紙正確的設置好。

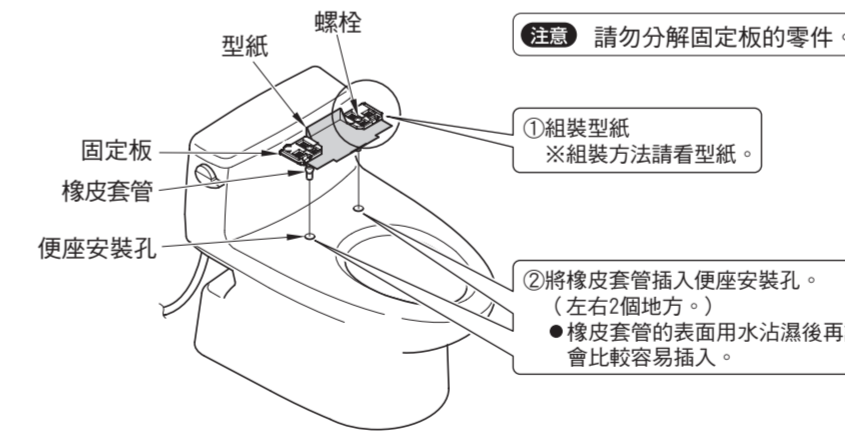

2 檢查馬桶的尺寸

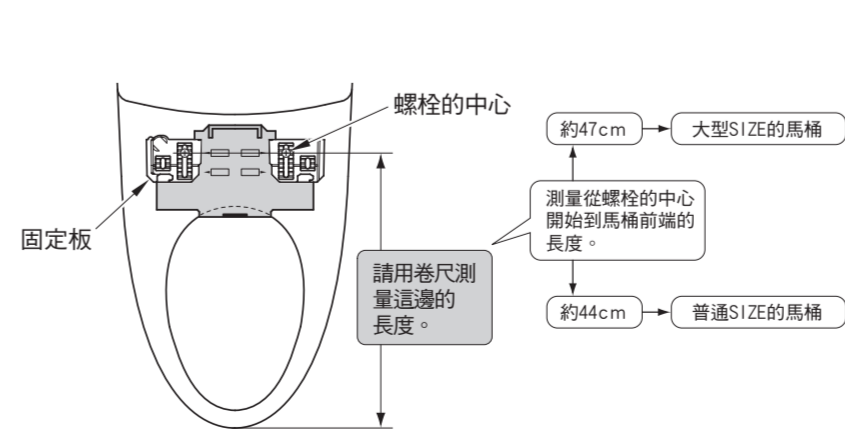

3 決定固定板的位置

3-A 大型SIZE的馬桶的情況

合對螺絲中心和型紙
大型SIZE的標準位置

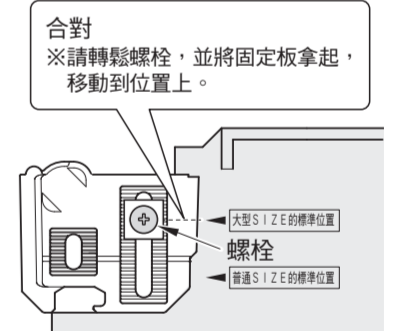

3-B 普通SIZE的馬桶的情況

合對螺絲中心和型紙
普通SIZE的標準位置

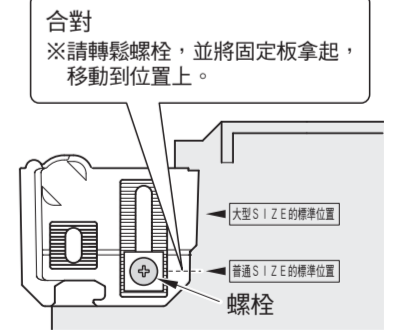

POINT!

固定板凸出地方和凹下地方，請確認是否扣緊。

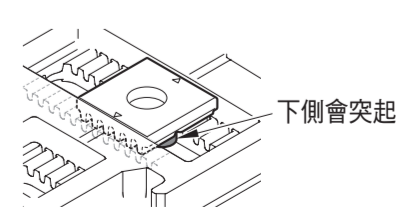

包裝內零組件

- 1 衛洗麗主體
- 2 給水轉接裝置組 (墊片 1個預備)
- 3 底板配件 (固定板、固定板、橡皮套管、型紙)
※請勿分解直接安裝至馬桶。
- 4 使用說明書 (附保證書)、施工說明書 (本書)

4 請確認固定板的安裝位置

A 請確認水箱和型紙後面之間的間隙。

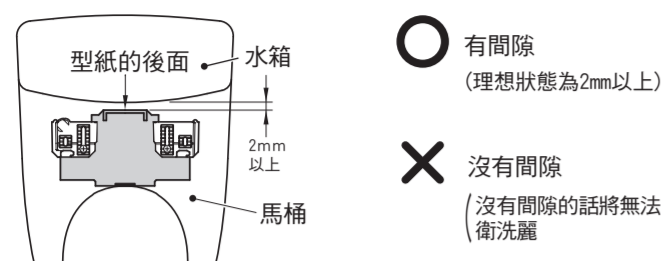

B 請確認型紙的黑線是否超出馬桶的邊緣或是剛好一致。

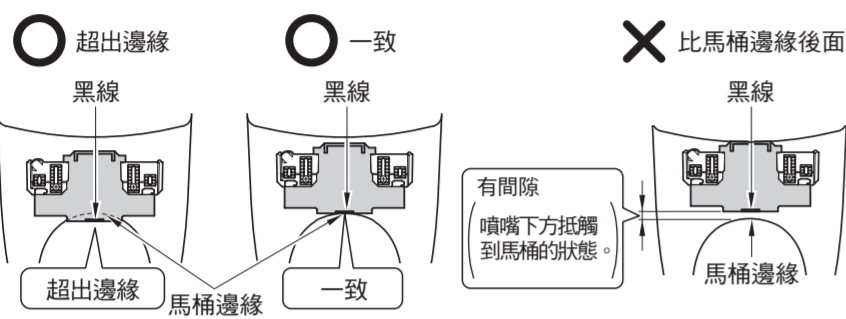

A B 的條件是 X 的情況

即使一方為 X 的情況下，也要移動固定板，使 A, B 的條件都成為 O 的狀態，如下圖所示。

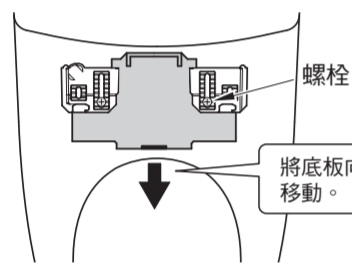

5 暫時固定底板

為了不使對好的位置偏離，請用確實地押好固定板。

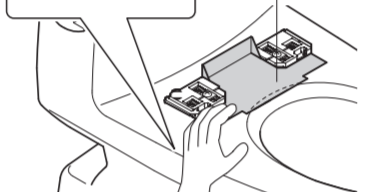

6 取下型紙

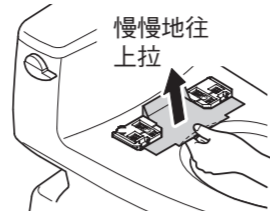

7 先安裝衛洗麗，然後再確認其安裝位置是否正確

將衛洗麗主體推入固定板，直至聽到「喀嚓」聲為止，然後請確認下列事項：

- 1 馬桶尖端部是否露在便座外面。
2 噴嘴部是否覆蓋在馬桶上。
3 衛洗麗的安裝是否處於歪斜狀態。

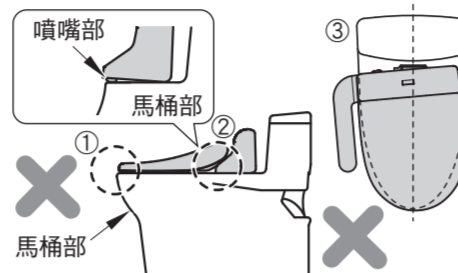

將固定板往前方移動，或者需要進行固定板的調整。

8 拆下衛洗麗主體

持續按住衛洗麗主體右側的主體拆卸按鈕，往前方拉即可拆下。

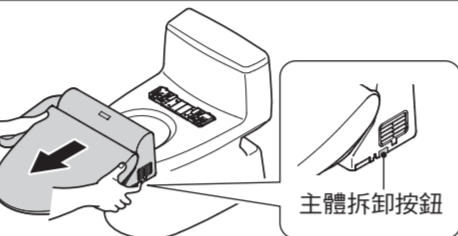

9 固定底板

2 使用十字螺絲起子將螺絲鎖到不能回轉為止，請確實地栓緊。(用力旋轉較長時間)

1 為了不使對好的位置偏離，請用確實地押好固定板。

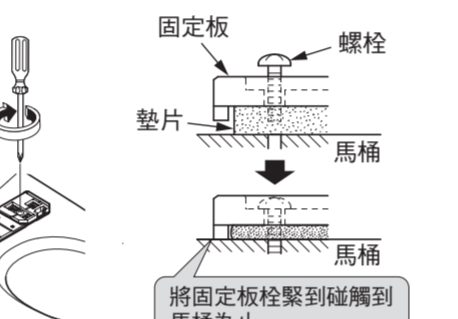

2 機能確認

1 用手壓下便座右側，開啟就座感應器即開啟

POINT! 請用手壓下確認 2~6 的步驟。

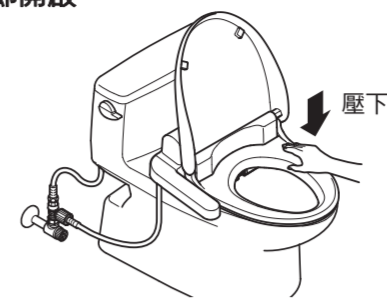

2 確認除臭功能(僅SIII)

CHECK! 衛洗麗主體右側的吹出口是否有風吹出?

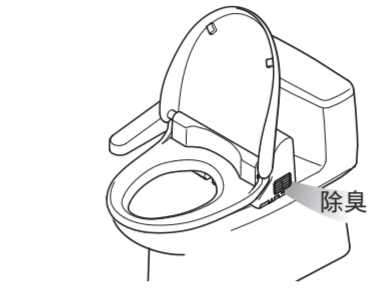

3 確認強力除臭功能(僅SIII)

CHECK! 強力除臭 除臭聲音是否變大? 再按一次 強力除臭 是否回復正常聲音?

4 確認自動強力除臭功能(僅SIII)

CHECK! 放開壓住便座的手，大約10秒後，除臭的聲音是否有變大? 大約2分鐘後，是否自動停止?

5 確認烘乾功能(僅SIII)

CHECK! 烘乾 按下後，是否噴出暖風? 按下後，是否有停止?

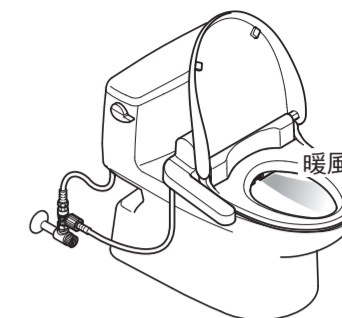

6 確認洗淨功能

CHECK! 臀部 柔和 下身 按下後，是否從噴嘴噴出溫水? 溫水水箱空的時候，(至出水為止約需1分鐘，加熱變溫水約需10分鐘) 按下水勢調節開關 弱 強 後，水勢是否有變化? 按下後，是否有停止?

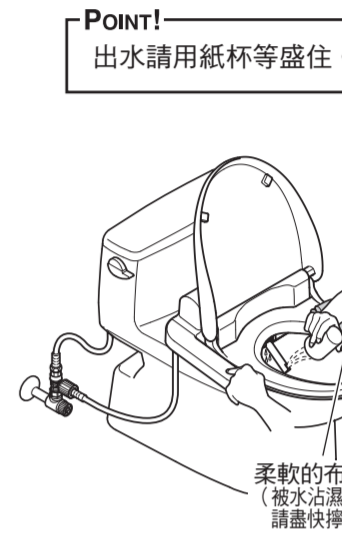

7 確認溫熱便座功能

CHECK! 便座變溫熱約需15分鐘。

3 衛洗麗的安裝方法

將衛洗麗主體推入固定板至聽到「喀」聲為止

- 衛洗麗主體中心對準固定板中心，推入主體後位置較容易對齊。
● 安裝後，將衛洗麗主體稍微向身邊拉出，以確保產品不會脫離。



注意 如果無法確實的安裝話，請將衛洗麗本體取下，然後重新矯正設置固定板。

※便座腳墊和馬桶之間有間隙是因為由於就座感應器的構造。
※主體安裝至馬桶之時，上下左右會有些微的晃動產生。(這是為了單鍵裝卸而設置的滑動空隙，並非異常。)

4 給水管的連接

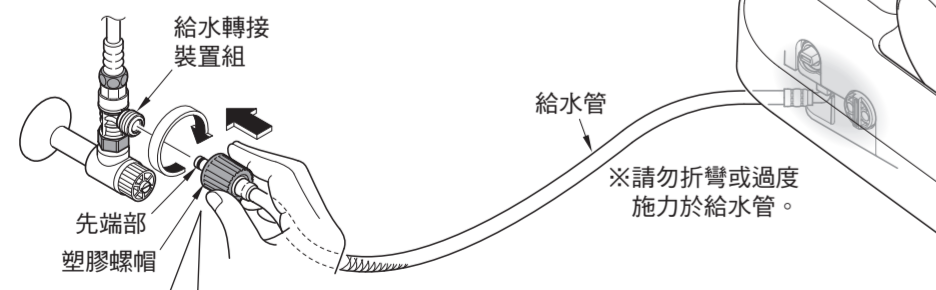

- 1 將給水管的先端部筆直地插入給水轉接裝置組中。
2 用手將給水管上的塑膠螺帽擰緊。

5 確認電源插頭

請將電源插頭確實插入交流110V(60Hz)的插座

CHECK! 請確認噴嘴是否有進出一次的初期動作。

浴室內使用的場合

裝設插頭時，為避免內部滲水，請使用矽利康(填縫劑)將插頭四周確實塗抹至水無法滲透的程度。(插頭底部未確實插入插座時，將可能導致火災或觸電)

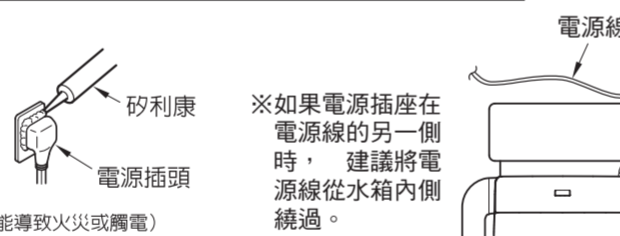

運轉測試

- 運轉測試前，請確認將「運轉開/關」是否設為「開」。(位於「開」時，「運轉」指示燈會亮燈。)
● 「運轉開/關」設為「關」時，即使將電源插頭插入電源插座中衛洗麗也不會動作。
※即使距離交給客人有段時間也請勿將「運轉開/關」設為關。

1 漏水檢查

- 給水前請再次確認配管接續部沒有鬆脫。
● 打開止水栓後確認配管接續部沒有漏水。
● 請確認衛洗麗本體的給水接續部沒有漏水。
※萬一發現漏水時，請再次施工停止漏水。

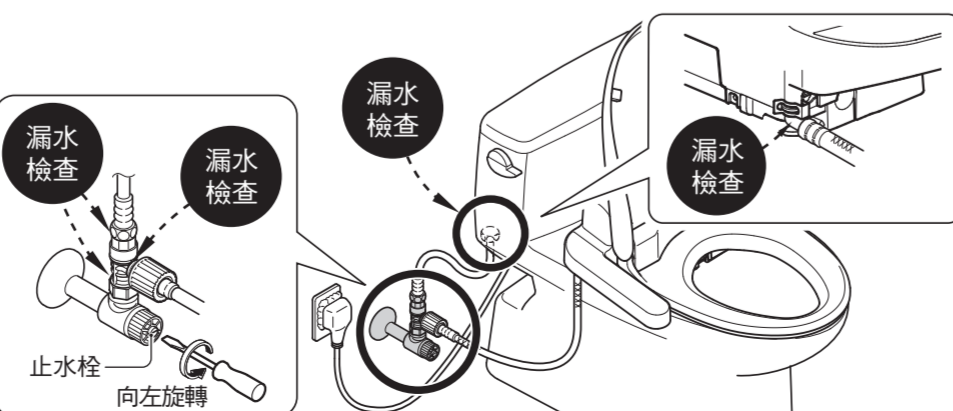

清潔給水濾網排水栓

● 運轉測試後，請務必清潔給水濾網(髒污積於濾網時，臀部、下身洗淨時的水勢會變弱。)

1 關閉止水栓，停止給水

- 請讓水箱的水流出。(除去給水管內的壓力。)

注意

請勿在止水栓開放的狀態下，拆下給水濾網排水栓。
● 水會噴出。

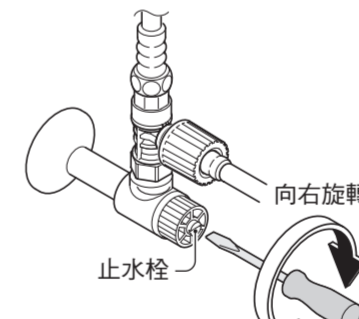

2 拆下外殼，然後鬆開給水濾網排水栓後，向外拉拆下

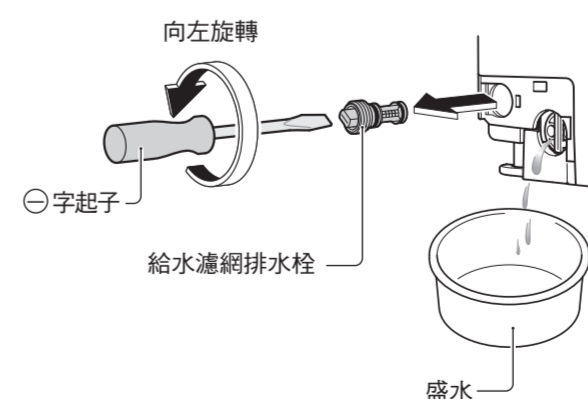

4 將給水濾網排水栓推入，確實鎖緊

注意

請確實鎖緊給水濾網排水栓。
● 若未確實鎖緊，可能導致漏水。

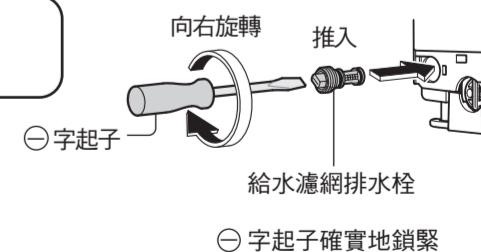

5 打開止水栓

6 確認給水濾網排水栓部沒有漏水，再將外殼裝上

至販售店 安裝公司

- 請務必在使用說明書上附帶的保證書內填寫必要事項後交給客戶。
● 請向客戶說明衛洗麗的功能、使用方法。房屋為新建等情形，離交屋有段時間時，請將配電盤的斷路器關閉。